

**EN****DISMOUNTABLE POOL WITH WOODEN SHELL**

BEFORE STARTING ASSEMBLY, READ THE INSTRUCTIONS BELOW CAREFULLY
ASSEMBLY VIDEO CLIPS ON OUR WEB PAGES

ES**PISCINA DESMONTABLE CON REVESTIMIENTO DE MADERA**

ANTES DE PROCEDER AL MONTAJE, LEA DETENIDAMENTE LAS SIGUIENTES INSTRUCCIONES.
VIDEOS DE MONTAJE EN NUESTRAS PÁGINAS WEB

FR**PISCINE DEMONTABLE AVEC UN REVETEMENT EN BOIS**

AVANT DE PROCÉDER AU MONTAGE DE LA PISCINE, LIRE ATTENTIVEMENT LES INSTRUCTIONS SUIVANTES
VIDÉOS DE MONTAGE SUR NOS SITES WEB

DE**SCHWIMMBECKEN, ZERLEGBAR, HOLZBESCHICHTET**

VOR DER MONTAGE BITTE DIE SICHERHEITSHINWEISE BEACHTEN.
VIDEO-CLIPS MIT MONTAGEHINWEISEN AUF UNSEREN WEB-SEITEN

IT**PISCINA SMONTABILE CON RIVESTIMENTO DI LEGNO**

PRIMA DI PROCEDERE AL MONTAGGIO LEGGERE ATTENTAMENTE LE SEGUENTI ISTRUZIONI.
VIDEO CLIPS DI MONTAGGIO NELLE NOSTRE PAGINE WEB

NL**DEMONTEERBAAR ZWEMBAD MET HOUTEN BEKLEDING**

LEES EERST AANDACHTIG DE VOLGENDE INSTRUCTIES DOOR, VOORDAT U MET DE MONTAGE BEGINT.
MONTAGEVIDEOS IN ONZE WEB-SITES

PT**PISCINA DESMONTAVEL COM REVESTIMENTO EM MADEIRA**

ANTES DA MONTAGEM, LER COM ATENÇÃO AS INSTRUÇÕES DADAS A SEGUIR
VIDEOS DE MONTAGEM NAS NOSSAS PÁGINAS WEB

**INTERNET**

webs: www.gre.es
www.starpool.es



FABRICADO POR:
MANUFACTURAS GRE, S.A.
ARITZ BIDEA 57 - TROBIKA AUZOTEGIA
APARTADO 69
48100 MUNGÜIA (VIZCAYA) ESPAÑA
Nº REG. IND.: 48-06762
MADE IN SPAIN - FABRIQUE EN ESPAGNE

INSTRUCTIONS

1

Pag. 1 - 3

- EN** SAFETY PRECAUTIONS
- ES** CONSEJOS DE SEGURIDAD
- FR** CONSEILS DE SECURITE
- DE** SICHERHEITSHINWEIS
- IT** CONSIGLI DI SICUREZZA
- NL** RAADGEVINGEN VOOR DE VEILIGHEID
- PT** CONSELHOS DE SEGURANÇA

2

Pag. 4 - 8

- EN** PREPARATION OF THE SITE
- ES** PREPARACION DEL TERRENO
- FR** PRÉPARATION DU TERRAIN
- DE** VORBEREITUNG DES BODENS
- IT** PREPARAZIONE DEL TERRENO
- NL** BEREIDING VAN HET TERREIN
- PT** PREPARAÇÃO DO TERRENO

3

Pag. 9 - 12

- EN** COMPONENTS
- ES** COMPONENTES
- FR** ELEMENTS
- DE** BESTANDTEILE
- IT** COMPONENTI
- NL** ONDERDELEN
- PT** COMPONENTES

4

Pag. 13 - 28

- EN** INSTALLATION
- ES** INSTALACION
- FR** INSTALLATION
- DE** INSTALLATION
- IT** INSTALLAZIONE
- NL** INSTALLATIE
- PT** INSTALAÇÃO

5

Pag. 29 - 32

- EN** MAINTENANCE AND USE
- ES** MANTENIMIENTO Y USO
- FR** ENTRETIEN ET UTILISATION
- DE** WARTUNG UND GEBRAUCH
- IT** MANUTENZIONE E USO
- NL** ONDERHOUD EN GEBRUIK
- PT** MANUTENÇÃO E UTILIZAÇÃO

6

Pag. 33 - 35

- EN** WINTERING
- ES** INVIERNO
- FR** HIVERNAGE
- DE** WINTER
- IT** INVERNO
- NL** WINTER
- PT** INVERNO

7

Pag. 36 - 39

- EN** ACCESSORIES
- ES** ACCESORIOS
- FR** ACCESSOIRES
- DE** ZUBEHÖR
- IT** ACCESSORI
- NL** ACCESSOIRES
- PT** ACESSÓRIOS





INSTRUCTIONS



- EN** SAFETY PRECAUTIONS
- ES** CONSEJOS DE SEGURIDAD
- FR** CONSEILS DE SECURITE
- DE** SICHERHEITSHINWEIS
- IT** CONSIGLI DI SICUREZZA
- NL** RAADGEVINGEN VOOR DE VEILIGHEID
- PT** CONSELHOS DE SEGURANÇA

PARTE

1

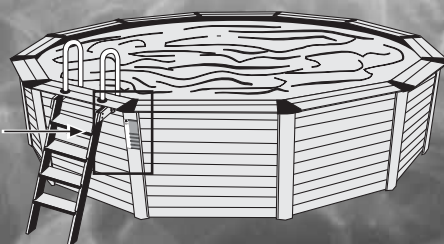
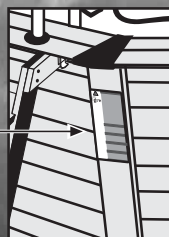
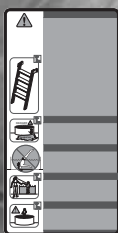



**YOUR CHILDREN'S SAFETY DEPENDS ON YOU!
THE RISK IS GREATEST FOR CHILDREN
UNDER THE AGE OF FIVE**

**ACCIDENTS DO NOT ONLY HAPPEN TO OTHER PEOPLE!
AVOID POTENTIAL ACCIDENTS**

**CAUTION: "FAILURE TO COMPLY WITH THE
MAINTENANCE INSTRUCTIONS MAY LEAD TO SERIOUS
HEALTH RISKS, ESPECIALLY FOR CHILDREN."**

SAFETY ADVICE

- Before starting assembly, read the instructions below carefully.
- For safety, do not install the pool on a balcony or terrace.
- Keep the pool full of water.
- Important: Place the pool where there is a drain nearby so that it will not produce flooding if the wall should rupture. Think of your pool as though it were a large dam. If the pool is not properly levelled, the pressure inside could tear the wall and all the water would pour out. Such a large volume of water could cause significant damage to the surroundings and even to individuals who are close by.
- This pool is designed for children.
- Never dive into the pool.
- Do not use the pool at night or in poor visibility.
- Do not use the pool when under the influence of alcohol, medications or drugs.
- Do not allow fights or rough games in the pool.
- Do not swim between the pool wall and the ladder (risk to be stuck).
- Do not allow a pet (dog, cat, ...) to have a swim in the swimming-pool.
- Do not touch the filter when your body or ground are wet (electrocution).
- Don't sit, lie or walk on the superior edge of the pool.

SAFETY REGULATIONS

Watch and act:

- Watch children closely at all times. Put someone in charge of safety and be even more watchful when the swimming-pool is full of bathers.
- Provide floating-aids for non-swimmers.
- Teach your children to swim as young as possible.
- Wet the back of your neck, your arms and your legs before entering the water.
- Learn first aid to be able to treat children in an emergency.
- Forbid jumping and diving in the presence of children, as well as running and violent games around the swimming-pool.
- Do not let children near the swimming-pool if they cannot swim and are not wearing water-wings or armbands and are not accompanied in the water by an adult.
- Do not leave toys in or around an unguarded swimming-pool.
- Keep the water permanently clean and treated.
- Keep water treatment products out of the reach of children

Provide:

- Certain equipment can help to provide a safe environment but it can never replace the watchful eye of an adult.
- A protective fence or wall with a gate that can be locked.
- A manual or automatic protective cover which is correctly fixed and installed.
- An electronic device that detects someone falling into the swimming-pool (alarm).
- Access to a telephone near the swimming-pool (cordless or otherwise).
- A life-belt and a pole beside the pool.

In case of accident:

- Remove the child from the water as quickly as possible.
- Find help immediately and follow the instructions you are given.
- Replace wet clothes with dry ones (cover the victim with a blanket).
- Memorise and post a sign near the swimming-pool with emergency telephone numbers: Fire-brigade, Red Cross, Doctor, Emergency Services, etc.

WARNING: Every filter systems are up to the installation standard NF C15-100, which stipulate that every electrical appliance located less than 3,50 m from the pool and easily accessible, have to be fed with very low voltage 12V.

Every electrical appliance fed in 220 V, has to be located at least at 3,50 m from the edge of the pool.

Ask the manufacturer advice for any modification of one or several elements of the filter system.

Use a supply which fit out with a differential circuit breaker of 30 mA.

Keep this instructions for future reference

IF YOU HAVE ANY PROBLEM, ...CONTACT US!

TELEFONO CONTACT:

Great Britain: Green number: 0800 91 76 778

Tel.: 00 (33) 4 92 28 32 78 Fax.: 00 (33) 4 92 28 03 33

e-mail: sav@pools.fr

web: www.gre.es - www.starpool.es



**¡LA SEGURIDAD DE SUS NIÑOS DEPENDE DE UD!
EL RIESGO ES MAXIMO CUANDO SON MENORES DE 5 AÑOS.
¡UN ACCIDENTE NO SOLO OCURRE A LOS DEMAS!
¡PREVENGA POSIBLES ACCIDENTES!
ATENCION: "EL HECHO DE NO RESPETAR LAS
CONSIGNAS DE MANTENIMIENTO PUEDE
OCASIONAR RIESGOS GRAVES PARA LA SALUD,
ESPECIALMENTE PARA LOS NIÑOS".**

CONSEJOS PRACTICOS DE SEGURIDAD

- Antes de proceder al montaje, lea detenidamente las siguientes instrucciones.
- Por seguridad, no instale la piscina en balcones o terrazas.
- Mantenga la piscina siempre llena de agua.
- Importante: Coloque la piscina en un lugar cercano a un punto de desagüe para evitar inundaciones en caso de rotura. Un volumen de agua tan grande, puede causar daños en el terreno e incluso a las personas que se encuentren cerca de la piscina.
- Esta piscina está diseñada para niños.
- No se lance nunca de cabeza a la piscina.
- No utilizar la piscina de noche o con falta de visibilidad.
- No utilice la piscina bajo los efectos de bebidas alcohólicas, medicamentos o drogas.
- Nunca nadar entre la pared de la piscina y la escalera (riesgo de quedar atrapado).
- Nunca permitir a un animal (perro,gato,etc) bañarse en la piscina.
- Nunca manipule la depuradora cuando su cuerpo o el suelo están mojados (electrocución).
- No sentarse, no tirarse ni andar sobre el borde de la piscina.

CONSEJOS DE SEGURIDAD (NORMATIVA)

Vigilar y actuar:

- Vigile los niños de cerca y constantemente.
- Escoja a un responsable para la seguridad y aumente la vigilancia cuando son muchos bañistas en la piscina.
- Disponga de un equipo de flotación para los que no saben nadar.
- Enseñe a sus niños a nadar lo antes posible.
- Mójese la nuca, brazos y piernas antes de entrar al agua.
- Aprenda primeros auxilios para atender urgentemente a los niños.
- Prohíba la zambullida y saltos en presencia de niños, así como las carreras y juegos bruscos alrededor de la piscina.
- No autorice el acceso a la piscina sin chaleco o brazaletes a los niños que no saben nadar y que no están acompañados por un adulto en el agua.
- No deje juguetes alrededor y dentro de la piscina si no está vigilada.
- Mantener permanentemente el agua limpia y desinfectada.
- Guarde los productos de tratamiento del agua fuera del alcance de los niños.

Preveer:

- Algunos equipos pueden contribuir a la seguridad, no sustituyendo, en ningún caso, a la vigilancia de un adulto.
- Cerco o valla de protección cuyo acceso se pueda mantener cerrado.
- Cubierta de protección manual o automática correctamente colocada y fijada.
- Detector electrónico de caída a la piscina (alarma).
- Teléfono accesible cerca de la piscina (portátil o no).
- Boya y pértiga cerca de la piscina

En caso de accidente:

- Sacar al niño del agua lo más rápido posible.
- Pedir socorro inmediatamente y seguir los consejos que les comunicaron.
- Sustituir las ropas mojadas por secas (cubrir al accidentado con una manta).
- Memorizar y fijar un cartel cerca de la piscina con los teléfonos de primeros auxilios: Bomberos, Cruz Roja, Urgencias, Médico, etc.

ATENCION: Todas las filtraciones siguen la norma de instalación NF C15-100, el cual estipula que todo aparato eléctrico, situado a menos de 3,50 m de la piscina en sí, y libremente accesible, debe ser alimentado en muy baja tensión: 12 voltios.

Todo aparato alimentado en 220 V, debe situarse por lo menos a 3,50 m del borde de la piscina.

Utilizar un enchufe equipado con un disyuntor diferencial de 30 mA.

Guarda estas instrucciones para futuras consultas

SI TIENE ALGUN PROBLEMA, ...CONSULTENOS!

TELEFONO CONSULTAS: Tel.: (34) 946 741 844

Fax: (34) 946 741 708

e-mail: gre@gre.es - starpool@starpool.es

web: www.gre.es - www.starpool.es



**LA SÉCURITÉ DE VOS ENFANTS NE DÉPEND QUE DE VOUS !
LE RISQUE EST MAXIMUM LORSQUE
LES ENFANTS ONT MOINS DE 5 ANS.
L'ACCIDENT N'ARRIVE PAS QU'ÀUX AUTRES !
SOYEZ PRÊT À Y FAIRE FACE !
ATTENTION: "NE PAS RESPECTER LES CONSIGNES D'INSTALLATION
ET D'UTILISATION PEUT
ENTRAÎNER DES RISQUES GRAVES POUR LA SANTE,
EN PARTICULIER POUR LES ENFANTS"**

L'UTILISATION D'UNE PISCINE IMPLIQUE LE RESPECT DES CONSIGNES DE SÉCURITÉ DÉCRITES DANS LE GUIDE D'ÉTRETIEN ET D'UTILISATION.

CONSEILS PRATIQUES DE SÉCURITÉ

• Avant de procéder au montage de la piscine, lire attentivement les instructions suivantes..

- Par sécurité, ne pas installer la piscine sur un balcon ou une terrasse.
- Laisser la piscine remplie d'eau.
- Important: Installer la piscine près d'un lieu d'écoulement afin d'éviter les inondations en cas de débordement. La piscine est un peu comme un barrage. Si elle n'est pas de niveau, la pression peut entraîner la rupture de la paroi, et par conséquent, l'écoulement de l'eau. Ce grand volume d'eau peut provoquer des dommages importants sur le terrain et blesser les enfants ou les personnes se trouvant à proximité.
- Ne pas plonger.
- Éviter d'utiliser la piscine de nuit ou par manque d'éclairage.
- Ne pas se baigner sous l'emprise de boissons alcoolisées, de médicaments ou d'une quelconque autre drogue.
- Éviter toutes disputes ou jeux brusques dans la piscine.
- Placer l'autocollant de prévention contenu dans ce manuel, sur la piscine, près de l'échelle.
- Il est obligatoire d'utiliser l'échelle pour entrer et sortir de la piscine.
- Ne pas se jeter, ni sauter de l'échelle.
- Ne jamais nager entre la paroi de la piscine et l'échelle (risque de rester coincé).
- Ne jamais permettre à un animal (chien, chat, etc) de se baigner dans la piscine.
- Ne manipulez jamais l'épureur quand votre corps ou le sol sont mouillés (électrocution).
- Ne pas marcher sur la margelle.

CONSEILS DE SÉCURITÉ

Surveillez et agissez:

- La surveillance des enfants doit être rapprochée et constante;
 - Désignez un seul responsable de la sécurité;
 - Renforcez la surveillance lorsqu'il y a plusieurs utilisateurs dans la piscine;
 - Imposez un équipement personnel de flottaison (personne ne sachant pas nager);
 - Apprenez à nager à vos enfants dès que possible;
 - Mouillez nuque, bras et jambes avant d'entrer dans l'eau;
 - Apprenez les gestes qui sauvent et surtout ceux spécifiques aux enfants;
 - Interdisez le plongeon ou les sauts en présence de jeunes enfants;
 - Interdisez la course et les jeux vifs aux abords de la piscine;
 - N'autorisez pas l'accès à la piscine sans gilet ou brassière pour un enfant ne sachant pas bien nager et non accompagné dans l'eau;
 - Ne laissez pas de jouets à proximité et dans le bassin qui n'est pas surveillé;
 - Maintenez en permanence une eau limpide et saine;
 - Stockez les produits de traitement d'eau hors de la portée des enfant;
- Prévoyez:
- Téléphone accessible près du bassin pour ne pas laisser vos enfants sans surveillance quand vous téléphonez;
 - Bouée et perche à proximité du bassin;
- Par ailleurs, certains équipements peuvent contribuer à la sécurité:
- Barrière de protection dont le portail sera constamment maintenu fermé (par exemple une haie ne peut être considérée comme une barrière);
 - Couverture de protection manuelle ou automatique correctement mise en place et fixée;
 - Détecteur électronique de passage ou de chute, en service et opérationnel;
 - Mais ils ne remplacent en aucun cas une surveillance rapprochée;
- En cas d'accident:
- Sortez l'enfant de l'eau le plus rapidement possible;
 - Appelez immédiatement du secours et suivez les conseils qui vous seront donnés;
 - Remplacez les habits mouillés par des couvertures chaudes;
- Mémoriser et afficher près de la piscine les numéros de premiers secours: Pompiers : (18 pour la France), SAMU : (15 pour la France), Centre antipoison.

ATTENTION: Toutes les filtrations suivent la norme d'installation NF C15-100, stipulant que tout appareil électrique situé à moins de 3,50 m du bassin et librement accessible, doit être alimenté en très basse tension 12V.

Tout appareil électrique alimenté en 220 V doit être situé au moins à 3,50 m du bord du bassin.

Demander l'avis du fabricant pour toute modification d'un ou plusieurs élément du système de filtration.

Utiliser une prise équipée d'un disjoncteur différentiel de 30 mA.

Conserver ces instructions pour de futures consultations.

EN CAS DE PROBLEME, ... NOUS CONSULTER!

SERVICE APRES VENTE:

France Tel.: (33) 0892 707 720 (0,34€/min) Fax: (33) 4 92 28 03 33

Belgique Tel.: 0800 10 211

Suisse numéro vert: 0 800/563 820

e-mail: sav@pools.fr web: www.gre.es - www.starpool.es

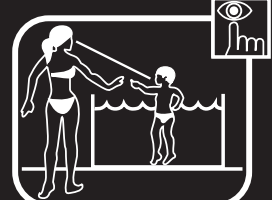
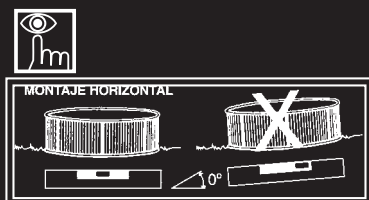

DE



BESONDERS FÜR KINDER UNTER 5 JAHREN. UNFÄLLE PASSIEREN NICHT IMMER NUR DEN ANDEREN! BEUGEN SIE POTENTIELLEN UNFÄLLEN VOR! "DIE NICHTBEACHTUNG DER EMPFOHLENE WARTUNGSARBEITEN KANN ZU SCHWEREN GESUNDHEITSSCHÄDEN, BESONDERS FÜR KINDER, FÜHREN."

SICHERHEITSHINWEIS

- Vor der Montage bitte die Sicherheitshinweise beachten.
- Aus Sicherheitsgründen dürfen Schwimmbecken nicht auf Terrassen und Balkone aufgestellt werden.
- Halten Sie das Schwimmbad stets mit Wasser gefüllt.
- **Wichtig:** Wählen Sie bitte deshalb den Standort für Ihr Schwimmbecken derart aus, daß das bei einem Unfall oder Beckenbruch auslaufende Wasser ungehindert abfließen kann, um Schäden für Menschen, Tiere, Gebäude oder Grundstücke zu vermeiden.
- **Hinweis:** Dieses Becken wurde für Kinder konzipiert. Um Schäden an Personen und an dem Becken zu verhindern, sollte man sich nicht auf dem Beckenrand stellen.
- Das Becken muß auf einer ebenen Fläche aufgestellt werden, da sonst die Folie unter zu großem Druck steht und dadurch brechen könnte.
- Kopsprünge in das Becken und Springen vom Beckenrand sind untersagt.
- Nachts oder bei unzureichender Beleuchtung darf nicht gebadet werden.
- Unter Einfluß von alkoholischen Getränken, Arzneimitteln, Drogen und Ähnliches darf nicht gebadet werden.
- Kämpfe und gewalttätige Spiele sind im Becken untersagt.
- Niemals zwischen der Poolwand und der Leiter schwimmen (es besteht die Gefahr, eingeklemmt zu werden).
- Tiere (Hund, Katze usw.) dürfen nicht im Pool baden.
- Manipulieren Sie die Reinigungsanlage niemals, wenn Sie am Körper oder der Boden feucht sind (tödlicher elektrischer Schlag).
- Nicht ins Pool springen oder den oberen Rand begehen.

WICHTIGER HINWEIS

- Überwachen und bei Bedarf handeln:
- Beaufsichtigen Sie Kinder aus nächster Nähe und halten Sie sie jederzeit im Auge. Wählen Sie einen Verantwortlichen für die Sicherheit und haben Sie besonders Acht, wenn viele Badegäste im Pool sind.
- Halten Sie für Nichtschwimmer Schwimmringe bereit.
- Sorgen Sie dafür, dass Ihre Kinder so früh wie möglich schwimmen lernen.
- Vor dem Eintauchen ins Wasser Nacken, Arme und Beine nass machen.
- Lassen Sie sich in Erster Hilfe unterweisen, um Kinder sofort versorgen zu können.
- Verboten Sie Spritzen und Springen im Gegenwart von Kindern sowie Laufen und ungebärdiges Spielen um den Pool herum.
- Lassen Sie keine Kinder ohne Schwimmweste oder Armbänder ins Pool, die Nichtschwimmer oder nicht in Begleitung eines Erwachsenen sind.
- Hinterlassen Sie kein Spielzeug im oder am unbewachten Pool.
- Halten Sie das Wasser immer peinlich sauber und desinfiziert.
- Produkte zur Wasserbehandlung sind außer Reichweite von Kindern aufzubewahren.

Vorbeugen:

- Einige Vorrichtungen können zur Sicherheit beitragen, ersetzen aber **keinesfalls** die Aufsicht eines Erwachsenen.
- Umzäunung oder Umfassung, die geschlossen gehalten werden kann.
- Korrekt angebrachte hand- oder automatisch betätigte Schutzabdeckung.
- Elektronische Kennung (Alarm), wenn etwas oder jemand in den Pool fällt.
- Griffbereites Telefon in der Nähe des Pools (Handy oder normales Telefon).
- Griffbereiter Rettungsring oder Stange in der Nähe des Pools.

Bei Unfällen:

- Holen Sie das Kind auf dem schnellsten Weg aus dem Wasser.
- Bemühen Sie sich sofort um Hilfe und folgen Sie den Anweisungen, die Sie erhalten.
- Ersetzen Sie nasse Kleidung durch trockene. (Bedecken Sie den Verunglückten mit einer Decke).
- Bringen Sie in unmittelbarer Nähe des Pools eine Tafel mit allen Notrufnummern an: Feuerwehr, Rotes Kreuz, Arzt, Notarzt usw.) und lernen Sie diese Nummern auswendig.

WICHTIGER HINWEIS: Für alle Filtrierungen gilt die Installationsnorm NF C15-100. Danach dürfen frei zugängliche elektrische Geräte, die in einer Entfernung von weniger als 3,50 m vom Pool liegen, nur mit sehr niedriger Spannung 12 V eingespeist werden. 220 V-Geräte müssen mindestens 3,50 m von Schwimmbadrand entfernt liegen.

Verwenden Sie Stecker mit 30 mA-Differentialunterbrecher. Bewahren Sie bitte diese wichtigen Hinweise zur späteren Einsichtnahme auf.

BEI PROBLEMEN KÖNNEN SIE SICH MIT UNS UNTER DER FOLGENDEN DEUTSCHEN TELEFONNUMMER IN VERBINDUNG SETZEN:

Deutschland: Tel.: 0180 333 0123 Fax: 0180 333 0200
 Österreich: Tel.: 0049 180 333 0123 Fax: 0049 180 333 0200
 Schweiz, freie nummer: 0 800/563 820
 e-mail: pool@neogard.ch e-mail: info@waterman-pool.com
 web: www.gre.es - www.starpool.es

IT



LA SICUREZZA DEI BAMBINI DIPENDE DA VOI. IL RISCHIO È MASSIMO QUANDO SONO MINORI DI 5 ANNI. UN INCIDENTE NON CAPITA SOLO AGLI ALTRI! PREVENITE I POSSIBILI INCIDENTI! ATTENZIONE: "LA NON OSSERVANZA DELLE ISTRUZIONI DI MANUTENZIONE PUÒ PROVOCARE GRAVI RISCHI PER LA SALUTE, IN PARTICOLARE PER I BAMBINI."

PRECRIZIONI DI SICUREZZA

- Prima di procedere al montaggio leggere attentamente le seguenti istruzioni.
- Per sicurezza, non installare mai la piscina su balconi né terrazze.
- Mantenere sempre la piscina piena d'acqua.
- **Importante:** Collocare la piscina nelle vicinanze di un punto di scarico, onde evitare eventuali allagamenti in caso di rottura. Pensate alla vostra piscina come ad una grossa diga. Se la piscina non è ben livellata, la pressione potrebbe provocare la rottura della parete con fuoriuscita di tutta l'acqua in essa contenuta. Tale volume d'acqua potrebbe causare gravi danni ai suolo e pure alle persone che si trovano nei pressi della piscina.
- Questa piscina è stata progettata per i bambini.
- Non tuffarsi mai a capofitto nella piscina.
- Non utilizzare la piscina di notte oppure in mancanza di visibilità.
- Non utilizzare mai la piscina sotto gli effetti di bevande alcoliche, medicinali, oppure droghe.
- Non permettere eventuali liti né la pratica di giochi bruschi in piscina.
- Non nuotare mai fra la parete della piscina e la scaletta (rischio di restare intrappolati).
- Non fare mai entrare un animale (cane, gatto, ecc...) nella piscina.
- Non manipolare mai il depuratore con il corpo bagnato o su un pavimento umido (pericolo di elettrocuzione).
- Non sedersi, non stendersi né camminare lungo il bordo della piscina.

NORMATIVA DI SICUREZZA

- Vigilare ed agire:**
- Vigilare i bambini da vicino e costantemente. Scegliere un responsabile per la sicurezza ed aumentare la vigilanza quando vi sono molti bagnanti in piscina.
 - Prevedere un attrezzatura salvagente per coloro che non sanno nuotare.
 - Insegnare ai propri bimbi a nuotare prima possibile.
 - Bagnarsi la nuca, le braccia e le gambe prima di tuffarsi in acqua.
 - Imparare le nozioni di pronto soccorso per aiutare urgentemente i bambini.
 - Vietare i tuffi e i salti in presenza dei bambini, così come le corse e i giochi bruschi intorno alla piscina.
 - Non permettere l'accesso in piscina senza salvagente o bracciali ai bambini che non sanno nuotare e che non sono accompagnati da un adulto in acqua.
 - Non lasciare giocattoli intorno o dentro la piscina se essa non è vigilata.
 - Tenere sempre l'acqua pulita e disinfettata.
 - Conservare i prodotti di trattamento dell'acqua fuori dalla portata dei bambini.
- Prevedere:**
- Alcune attrezzature che possono contribuire alla sicurezza, ma senza sostituirla in nessun caso alla vigilanza di un adulto.
 - Recinto o recinzione di protezione il cui accesso si possa tenere chiuso.
 - Copertura di protezione manuale o automatica correttamente montata e fissata.
 - Rilevatore elettronico di caduta in piscina (allarme).
 - Telefono accessibile nelle vicinanze della piscina (portatile o no).
 - Galleggiante e pertica nelle vicinanze della piscina.
- In caso di incidente:**
- Togliere il bambino dall'acqua il più presto possibile.
 - Chiedere aiuto tempestivamente e seguire i consigli eventualmente comunicati.
 - Cambiare i vestiti bagnati con dei vestiti asciutti (coprire l'infortunato con una coperta).
 - Memorizzare ed appendere un cartello nelle vicinanze della piscina con i telefoni del Pronto Soccorso, Pompieri, Croce Rossa, Emergenza, ecc.

ATTENZIONE: Tutti i filtri seguono la norma di installazione NF C15-100, in base a la quale ogni apparecchio elettrico, situato almeno di 3,50 m dalla piscina vera e propria, e con libero accesso, deve essere alimentato a tensione molto bassa: 12 V.

Ogni apparecchio alimentato a 220 V, deve essere situato ad almeno 3,50 m dal bordo della piscina.

Utilizzare una presa dotata di disgiuntore differenziale da 30 mA.

Conservare queste istruzioni per future consultazioni

PER OGNI VOSTRA EVENTUALE OCCORRENZA... INTERPELPA-TECI!

PER INFORMAZIONI TELEFONO:
 Italia Tel.: 800 781 592 Fax: (33) 4 92 28 03 33
 Svizzera numero verde: 0 800/563 820
 e-mail: sav@pools.fr web: www.gre.es - www.starpool.es

NL



DE VEILIGHEID VOOR UW KINDEREN HANGT VAN UZELF AF! HET HOOGSTE RISICO LOPEN DE KINDEREN VAN BENEDEN DE 5 JAAR. EEN ONGELUK KAN NIET ALLEEN ANDEREN OVERKOMEN! VOORKOM MOGELIJKE ONGELUKKEN! OGELET: "HET FEIT NIET DE ONDERHOUDSPLECHTEN TE RESPECTEREN KAN ERNSTIGE RISICO'S VOOR DE GEZONDHEID OPLEVEREN, IN HET BIJZONDER VOOR KINDEREN."

PRAKTISCHE WENKEN VOOR DE VEILIGHEID

- Lees eerst aandachtig de volgende instructies door, voordat u met de montage begint.
- Installeer het zwembad voor de veiligheid niet op balkons of terrassen.
- Zorg ervoor dat het zwembadaltijd met water is gevuld.
- **Belangrijk:** Plaats het zwembad op een plek dichtbij een afwateringspunt, zodat er zich bij geval van breuk geen overstromingen kunnen voordoen. Denk aan Uw zwembad alsof het een grote vijver is. Als het zwembad gedeeltelijk leeg is, kan de druk een breuk in de wand veroorzaken, zodat al het water weg zal lopen. Deze enorme hoeveelheid aan water kan belangrijke schade teweegbrengen aan het terrein en zelfs letsel aan de personen, die zich in de omgeving van het zwembad bevinden.
- Dit zwembad is ontworpen voor kinderen.
- Noot in het zwembad duiken.
- Geen gebruik maken van het zwembad bij nacht of bij gebrek aan licht.
- Geen gebruik maken van het zwembad als men onder invloed is van alcoholische dranken, medicijnen of drugs.
- Geen ruzies of bruuske spelletjes veroorloven in het zwembad.
- Noot zwemmen tussen de wand van het zwembad en de trap. (Risico in de knel te komen).
- Noot een dier (hond, kat, enz.) in het zwembad laten zwemmen.
- Noot aan de zuiveringsinstallatie werken als uw lichaam of de grond nat is (elektrocutie).
- Niet gaan zitten, niet duiken vanaf de bovenrand van het zwembad en daar tevens niet overheen lopen.

NORMATIEF VOOR DE VEILIGHEID

- Opletten en handelen:**
- Houd de kinderen van dichtbij en constant in de gaten. Zoek een verantwoordelijke persoon voor de veiligheid en verscherp het toezicht wanneer er zich vele baders in het zwembad bevinden.
 - Beschik over een uitrusting van zwembanden en zwemvesten voor hen die niet kunnen zwemmen.
 - Leer uw kinderen zo spoedig mogelijk zwemmen.
 - Maak nek, armen en benen nat voor het water in te gaan.
 - Wees op de hoogte van EHBO om urgent kinderen bij te staan.
 - Verbied duiken en springen in de aanwezigheid van kinderen, evenals rennen en wilde spelletjes rondom het zwembad.
 - Sta - zonder zwemvest of armbandjes - de toegang tot het zwembad niet toe aan kinderen die niet kunnen zwemmen en die in het water niet vergezeld zijn door een volwassene.
 - Laat geen speelgoed achter rondom en binnen het zwembad zonder dat daarop gelet wordt.
 - Houd het water voortdurend schoon en gedesinfecteerd.
 - Bewaar de producten voor de behandeling van het water buiten het bereik van de kinderen.
- Preventie:**
- Sommige uitrustingen kunnen aan de veiligheid bijdragen, alhoewel zij in geen enkel geval de waakzaamheid van een volwassene kunnen vervangen.
 - Een omheining of een beveiligingsafzetting waarvan de toegang gesloten kan blijven.
 - Protectiedek met automatische of handbediening, op de juiste manier geplaatst en vastgezet.
 - Een elektronische detector voor een val in het zwembad (alarm).
 - Een toegankelijke telefoon dichtbij het zwembad (draagbaar of niet).
 - Vloter en polstok dichtbij het zwembad.
- In geval van ongeluk:**
- Het kind zo snel mogelijk uit het water halen.
 - Onmiddellijk hulp inroepen en de raadgevingen van de informatie opvolgen.
 - De natte kleding verwisselen voor droge kleren (de verongelukte met een deken bedekken).
 - De telefoonnummers memoriseren en een bord dichtbij het zwembad plaatsen met de nummers van EHBO, Rode Kruis, Arts, Urgente Dienst, enz.

BELANGRIJK: Alle filtraties volgen de installatienorm NF C15-100, waardoor wordt bepaald dat ieder elektrisch apparaat, dat op z'n minst op een afstand van 3,50 meter van het zwembad vermindert en gemakkelijk moet zijn, met een zeer lage spanning gevoed moet worden: 12 V.

Alle apparaten die gevoed worden met 220 V, dienen zich op z'n minst op een afstand van 3,50 meter van de rand het zwembad te bevinden.

Een stopcontact gebruiken met een differentiële stroomonderbreker van 30 mA.

Bewaar deze instructies voor toekomstige raadplegingen. MOCHT U EEN PROBLEEM HEBBEN, ... ¡RAADPLEEG ONS!

TELEFONNUMMER VOOR ADVIES:
 Nederlands: Tel.: 0800 022 33 04 Fax: (33) 4 92 28 03 33
 België: Tel.: 0800 10 211
 e-mail: sav@pools.fr web: www.gre.es - www.starpool.es

PT



¡A SEGURANÇA DOS SEUS FILHOS DEPENDE DE SI! O RISCO É MÁXIMO QUANDO SÃO MENORES DE 5 ANOS. ¡OS ACIDENTES NÃO PASSAM SÓ AOS OUTROS! ¡EVITE OS POSSÍVEIS ACIDENTES! ATENÇÃO: "NÃO RESPEITAR AS INSTRUÇÕES DE MANUTENÇÃO PODE POR GRAVEMENTE EM PERIGO A SAÚDE, ESPECIALMENTE A DAS CRIANÇAS."

CONSELHOS DE SEGURANÇA

- Antes da montagem, ler com atenção as instruções dadas a seguir.
- Por razões de segurança, nunca instalar a piscina numa varanda ou num terraço.
- Mantenha a piscina sempre cheia de água.
- **Importante:** Colocar a piscina num lugar próximo a um desagudoiro, para evitar inundações se a piscina se partir. A piscina é como uma pequena barragem; se estiver desnívelada, a pressão pode partir a parede e nesse caso toda a água poderia sair. Um volume de água tão importante pode provocar danos importantes no terreno e também às pessoas que se encontrarem ao pé da piscina.
- Esta piscina foi concebida para as crianças.
- Nunca tirar-se de cabeça para a piscina.
- Não utilizar a piscina de noite ou quando houver pouca visibilidade.
- Não utilizar a piscina debaixo do efeito de bebidas alcoólicas, medicamentos ou drogas.
- Não permitir brigas ou jogos violentos na piscina.
- Não nadar nunca entre a parede da piscina e a escada (risco de ficar entalado).
- Não deixar nunca um animal (cão, gato, ou outro) tomar banho na piscina.
- Nunca manipule o depurador se estiver com o corpo molhado ou se o chão estiver molhado (risco de electrocussão).
- Não sentar-se, não deve atirar-se nem andar na borda superior da piscina.

NORMATIVA DE SEGURANÇA

- Vigiar e actuar:**
- Vigie as crianças de perto e constantemente. Ponha uma pessoa responsável da segurança e aumente a vigilância quando há muitas pessoas na piscina.
 - Ponha um equipamento de flutuação para os que não sabem nadar.
 - Ensine a nadar aos pequenos o mais cedo possível.
 - Molhe a nuca, os braços e as pernas antes de entrar na água.
 - Aprenda primeiros auxílios para atender urgentemente as crianças.
 - Proíba o mergulho e os saltos em presença das crianças, assim como correr e os jogos bruscos ao pé da piscina.
 - Proíba o acesso à piscina sem colete ou braceletes às crianças que não sabem nadar e que não estão acompanhadas por um adulto na água.
 - Não deixe brinquedos à volta nem dentro da piscina se estiver sem vigilância.
 - Mantenha permanentemente a água limpa e desinfetada.
 - Guarde os produtos de tratamento da água fora do alcance das crianças.
- Prever:**
- Equipamentos que possam contribuir à segurança, sem os substituir nunca pela vigilância de um adulto.
 - Uma vala de protecção cujo acesso possa estar fechado.
 - Coberta de protecção manual ou automática correctamente colocada e fixada.
 - Detector electrónico de queda na piscina (alarme).
 - Telefone acessível ao pé da piscina (portátil ou fixo).
 - Bóia e vara ao pé da piscina.
- Em caso de acidente:**
- Tirar a criança da água o mais rapidamente possível.
 - Pedir imediatamente socorro e seguir os conselhos que lhe forem comunicados.
 - Tirar a roupa molhada e vestir roupa seca (cobrir o acidentado com uma manta).
 - Memorizar e afixar um cartaz ao pé da piscina com os telefones de primeiros auxílios: Bombeiros, Cruz Vermelha, Médico, Urgências, etc.

ATENÇÃO: Todas as filtrações seguem a norma de instalação NF C15-100, que estipula que qualquer aparelho eléctrico, situado a menos de 3,50 m da piscina, e livremente acessível, deverá ser alimentado a uma tensão muito baixa: 12 V.

Qualquer aparelho eléctrico alimentado com 220 V, deve estar situado pelo menos a 3,50 m do borde da piscina.

Utilizar uma tomada equipado com um disjuntor diferencial de 30 mA.

Guardar estas instruções para futuras consultas

EM CASO DE PROBLEMA, ...¡CONSULTAR-NOS!

TELEFONO CONSULTA:
 Tel.: (34) 946 741 844 Fax: (34) 946 741 708
 e-mail: gre@gre.es - starpool@starpool.es
 web: www.gre.es - www.starpool.es

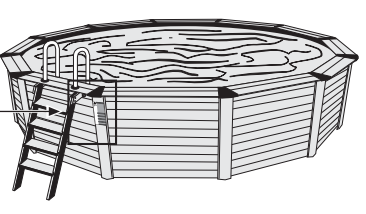
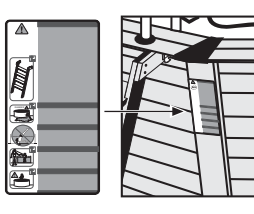
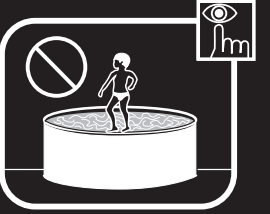

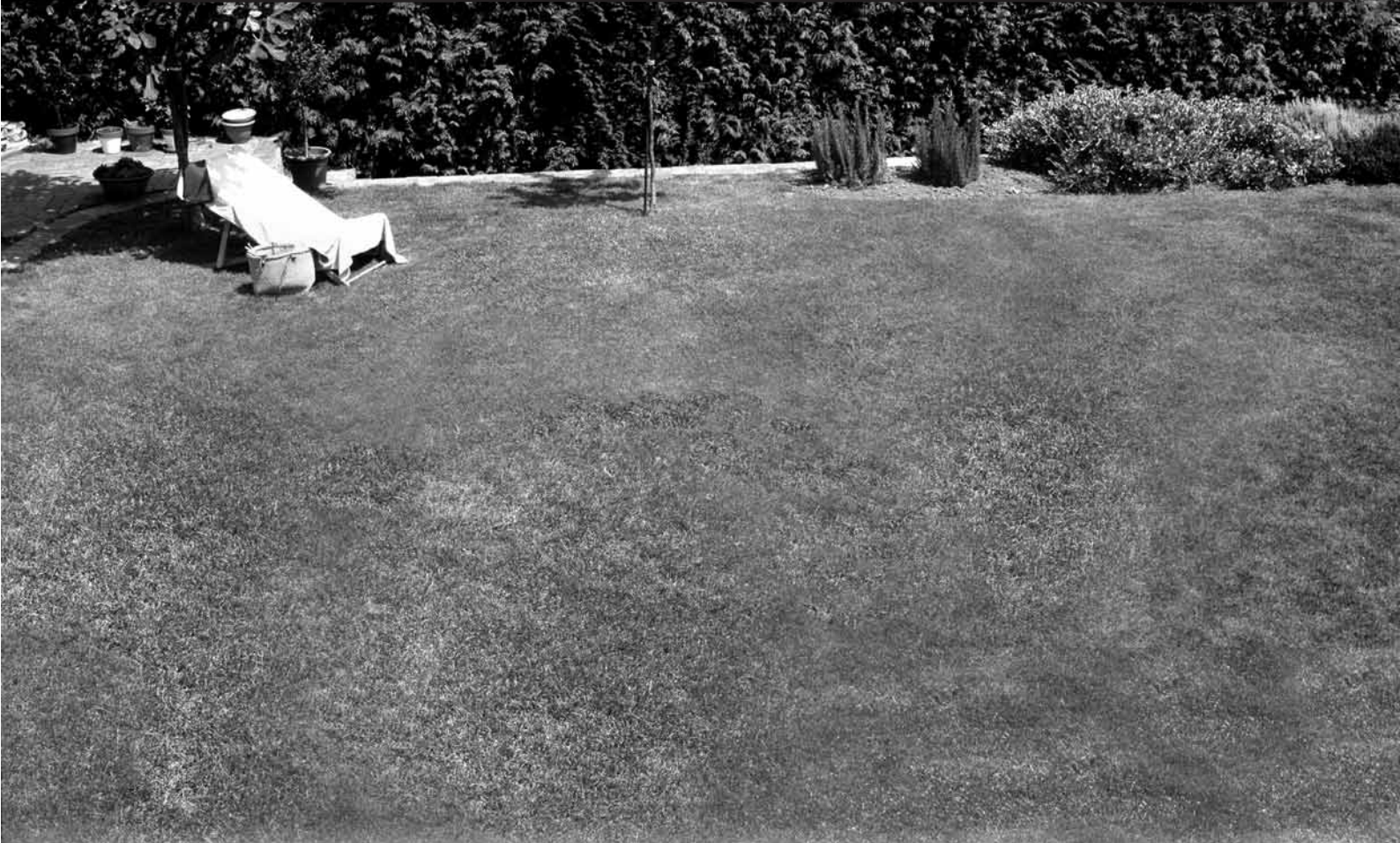
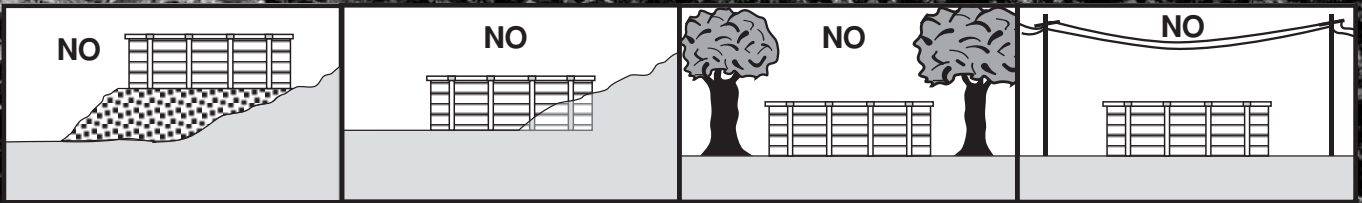

INSTRUCTIONS



- EN** PREPARATION OF THE SITE
- ES** PREPARACION DEL TERRENO
- FR** PRÉPARATION DU TERRAIN
- DE** VORBEREITUNG DES BODENS
- IT** PREPARAZIONE DEL TERRENO
- NL** BEREIDING VAN HET TERREIN
- PT** PREPARAÇÃO DO TERRENO

PARTE

2

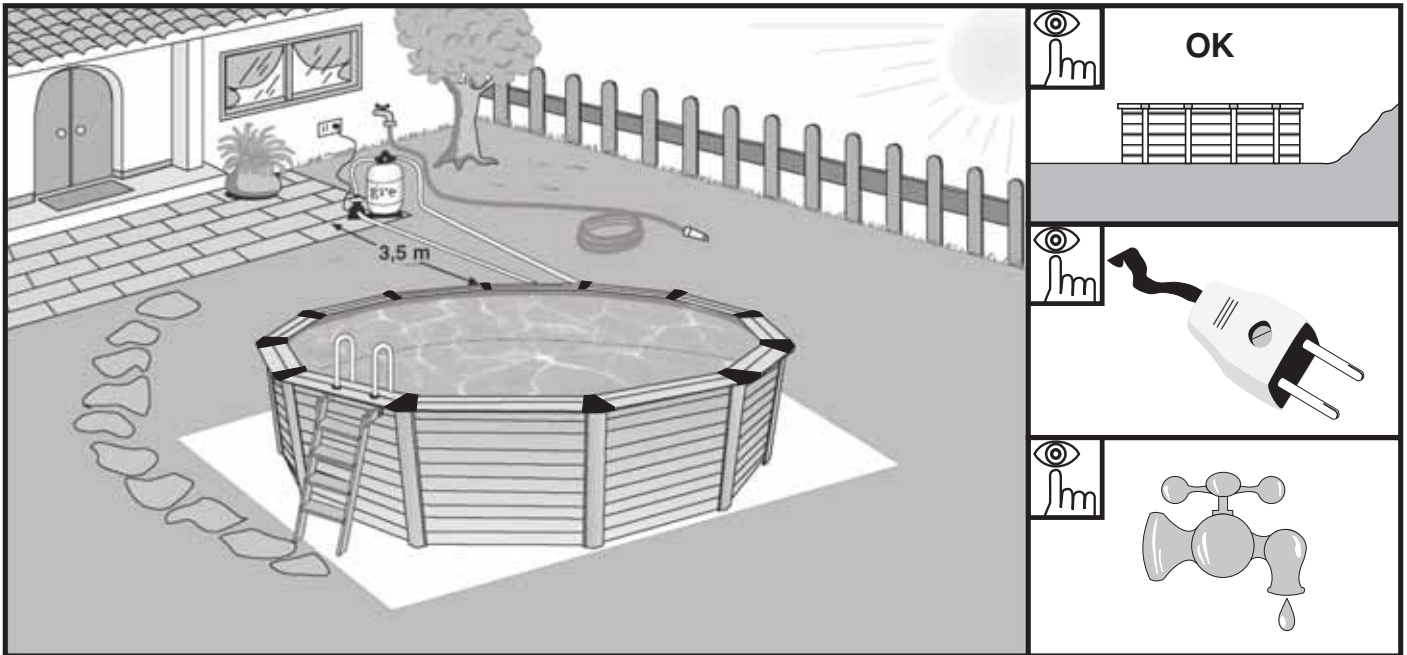

EN **Installation place:** Our pools are designed to be erected above ground and for an outdoor family use. The ground has to be firm, flat and perfectly horizontal. **Remember:** 1000 lts of water = 1 m³ = 1000 Kgs.

Advices to chose the best location for your pool:

- Select a place where you'll have to realize the least excavation to levelled the ground.
- Non easily inundated area in case of rain.
- Where there is not any underground connection (water, gaz, electricity,...).
- Do not install it underneath electric line.
- Protected from wind and without any trees because the pollen and the leaves make the pool dirty.
- Sunny area, where the most sun is during the morning.
- Close to a water and power supply and drainage system.

ES **Lugar de colocación:** Nuestras piscinas están diseñadas para ser instaladas sobre la superficie del suelo y para uso familiar al aire libre. El suelo debe estar firme, liso y perfectamente horizontal. **Recuerde:** 1000 lts. = 1 m³ = 1000 Kgs.

Recomendaciones para elegir la mejor ubicación para su piscina:

- Escoja un lugar donde deba realizar la menor excavación posible para nivelar el terreno.
- Zona donde en caso de lluvias no se inunde.
- Que no pase ninguna conexión subterránea (agua, gas, electricidad,...).
- No instalar debajo de tendidos eléctricos.
- Protegida del viento y sin árboles ya que el pólen y las hojas sucian la piscina.
- Zona soleada, donde de más el sol por la mañana.
- Cerca de una toma eléctrica, toma de agua y un desagüe.

FR **Lieu d'installation:** Nos piscines sont conçues pour être installées sur la surface du sol et pour un usage familial de plein air. Le sol doit être ferme, plat et parfaitement horizontal. **Pour mémoire:** 1000 lts. d'eau = 1 m³ = 1000 Kgs.

Recommandations pour choisir le meilleur emplacement pour votre piscine:

- Choisissez un lieu où vous devez réaliser le moins d'excavation possible pour niveler le terrain.
- Zone non inondable en cas de pluie.
- Où il ne passe aucun branchement souterrain. (eau, gaz, électricité,...).
- Ne pas installer en dessous de lignes électriques.
- Protégée du vent et sans arbres étant donné que le pollen et les feuilles salissent la piscine.
- Zone ensoleillée, où il y a le plus de soleil le matin.
- Près d'une prise électrique, prise d'eau et d'un lieu d'écoulement.

DE **Austellort:** Unsere Schwimmbäder sind zur Aufstellung im Freien auf dem Boden und zur Benutzung durch die Familie ausgelegt. Der Boden muss fest und vollkommen waagrecht sein. **Beachten Sie:** 1000 l. wasser = 1 m³ = 1000 Kg.

Hier einige Empfehlungen zur Wahl des optimalen Standortes Ihres Schwimmbades:

- Wählen Sie für die Aufstellung ein Gelände, wo Sie möglichst wenig Erde auszuheben brauchen, um den Boden zu planieren.
- Der Bereich darf bei Regen nicht überschwemmt werden.
- Durch den Untergrund darf keine unterirdische Leitung führen (Wasser, Gas, Strom,...).
- Installieren Sie das Pool nicht unter Stromleitungen.
- Der Aufstellort sollte windgeschützt sein und keinen Baumbestand aufweisen, denn Pollen und Laub verschmutzen das Schwimmbad.
- Wählen Sie einen sonnenbeschienenen Bereich, vor allem mit Morgensonne.
- Wählen Sie Ihren Standort in der Nähe eines Strom- und Wasseranschlusses und eines Abflusses.

IT **Luogo di posa:** Le nostre piscine sono progettate per essere installate sul piano del terreno e per uso familiare all'aria aperta. Il terreno deve essere stabile, liscio e perfettamente orizzontale. **Ricordare:** 1000 lts. d'acqua = 1 m³ = 1000 Kg.

Raccomandazioni per scegliere la migliore posizione per la piscina:

- Scegliere un luogo in cui si debba eseguire il minor scavo possibile per livellare il terreno.
- Scegliere una zona che, in caso di pioggia, non si inondi.
- Scegliere una zona in cui non passi nessun allacciamento sotterraneo. (acqua, gas, elettricità,...).
- Non installare sotto linee elettriche.
- Scegliere una zona protetta dal vento e senza alberi, poiché il polline e le foglie sporcheranno la piscina.
- Scegliere una zona soleggiata, con maggiore esposizione ai raggi mattutini.
- Scegliere una zona nelle vicinanze di una presa elettrica, presa d'acqua e uno scola.

NL **Punt voor plaatsing:** Onze zwembaden zijn ontworpen voor hun installatie op de begane grond en bestemd voor familiegebruik in de open lucht. De grond dient vast, vlak en perfect horizontaal te zijn. **Onthoud:** 1000 liter water = 1 m³ = 1000 Kg.

Aanbevelingen voor het uitzoeken van de beste ligging voor uw zwembad:

- Zoek een plek uit waarop zo min mogelijk moet worden afgegraven voor de nivellering van het terrein.
- Zorg voor een stuk grond, dat in geval van regen niet onder water komt te staan.
- Vermijd iedere aanwezigheid van ondergrondse aansluitingen (water, gas, elektriciteit,...).
- Niet installeren onder elektriciteitsdraden.
- Beschermen tegen wind en bomen vermijden, aangezien de pollen en bladeren het zwembad kunnen vervuilen.
- Zoek een zonnige plek met vooral ochtendzon.
- Plaatsen in de nabijheid van een elektriciteits-, water- en afvoeraansluiting.

PT **Lugar de colocação:** As nossas piscinas estão concebidas para serem instaladas na superfície do chão para o uso familiar ao ar livre. O chão deve estar firme, liso e perfeitamente horizontal. **Nota:** 1000 l. = 1 m³ = 1000 Kg.

Recomendações para eleger a melhor situação para a sua piscina:

- Escolha um lugar onde as escavações para nivelar o terreno sejam mínimas.
- Uma zona que não se inunde em caso de chuva.
- Onde não passem canais nem fios subterrâneos, (água, gás, electricidade,...).
- Não instalar por baixo de linhas eléctricas.
- Protegida do vento e sem árvores, já que o pólen e as folhas sujam a piscina.
- Zona com sol, onde dê mais o sol de manhã.
- Perto de uma tomada eléctrica, de uma tomada de água e de um escoamento.

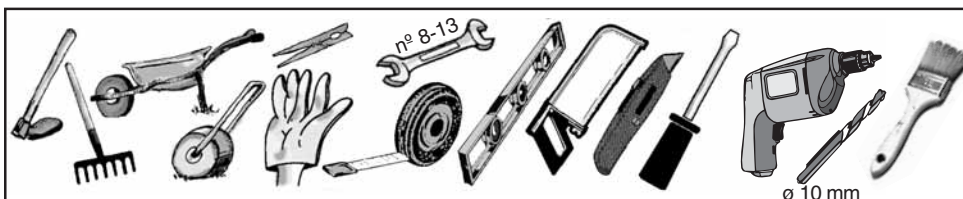

Tool necessary (not included)
Herramienta necesaria (no incluida)
Outil nécessaire (non compris)
Erforderliches werkzeug (nicht eingeschlossen)
Utensile necessario (non compreso)
Benodigd gereedschap (niet inbegrepen).
Ferramenta necessária (não está incluída)

ø 10 mm

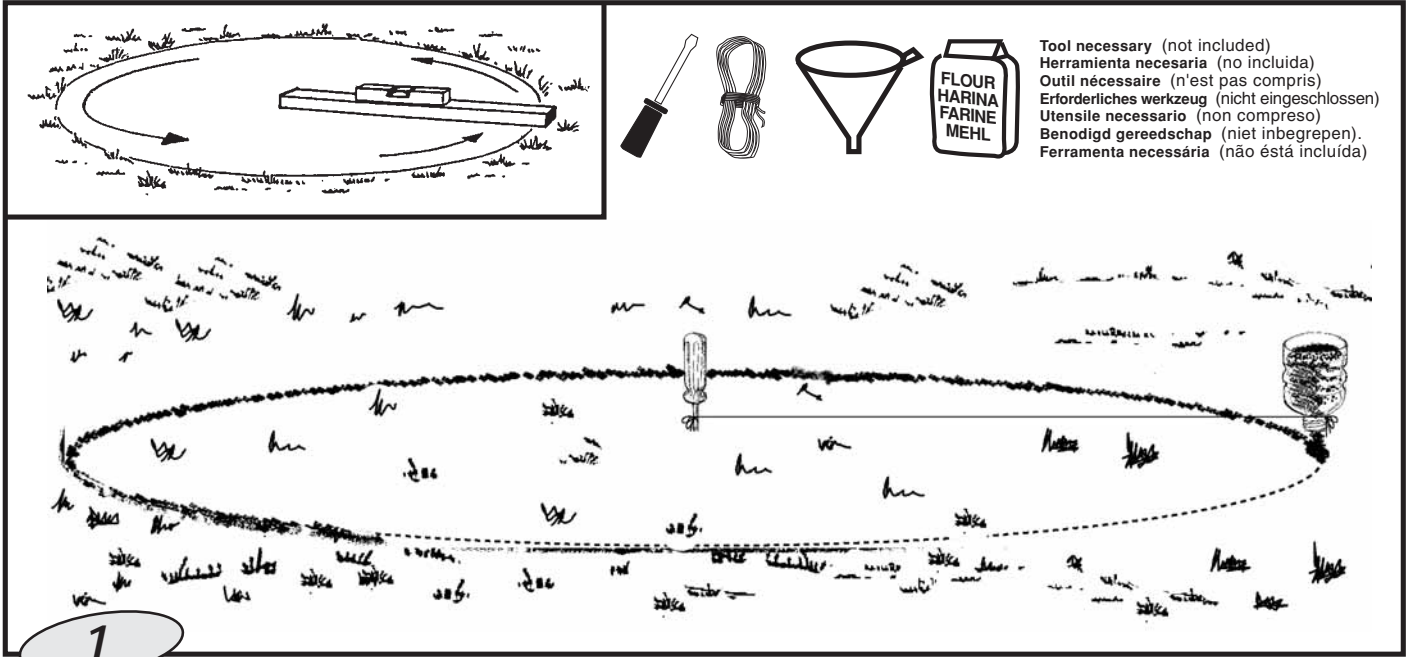

Tool necessary (not included)
 Herramienta necesaria (no incluida)
 Outil nécessaire (n'est pas compris)
 Erforderliches Werkzeug (nicht eingeschlossen)
 Utensile necessario (non compreso)
 Benodigd gereedschap (niet inbegrepen).
 Ferramenta necessária (não está incluída)

EN

Mark the installation area:

Once the location area is chosen (which have to be perfectly levelled), we'll proceed at the marking.
 You've got 2 options for that :
 1° To prepare a concrete platform (cement,...) with the necessary measure according to your swimming-pool size.
 2° Directly on the ground : To mark the ground using wood pickets, screwdriver, funnel (or plastic bottle), flour or lime and a rope.

ES

Marcar zona de instalación:

Una vez escogida la zona de ubicación de la piscina (que debe estar perfectamente nivelada) procederemos al marcaje.
 Para ello tiene Ud. dos opciones:
 - Preparar una plataforma de hormigón (cemento, etc.) de la medida necesaria según dimensiones de su piscina.
 - Directamente sobre el terreno previa preparación que detallamos a continuación: Para marcar el terreno ayúdese de estacas de madera, destornillador, embudo (ó botella de plástico), harina ó cal y una cuerda.

FR

Marquer la zone d'installation:

Une fois choisie la zone d'emplacement de la piscine (qui doit être parfaitement nivelée) nous procéderons au marquage.
 Pour cela, vous avez deux options:
 - Préparer une plateforme en béton (ciment, etc.) de la mesure nécessaire selon les dimensions de votre piscine.
 - Directement sur le terrain: Marquer le terrain en s'aidant de pieux en bois, tournevis, entonnoir (ou bouteille en plastique), farine ou chaux et une corde.

DE

Standort markieren:

Der für die Aufstellung des Pools gewählte (gut planierte) Ort wird anschließend markiert.
 Dafür bieten sich Ihnen zwei Optionen:
 - Die Vorbereitung einer Betonplatte (aus Zement usw.) in den notwendigen Abmessungen für das Schwimmbad.
 - Aufstellung direkt auf dem Boden: Boden mit Hilfe von Holzpflocken, Schraubenzieher, Trichter (oder Kunststoffflasche), Mehl oder Kalk und einer Kordel abstecken.

IT

Tracciare zona di installazione:

Una volta scelta la zona di sistemazione della piscina (che deve essere perfettamente nivelata), si provvederà alla relativa tracciatura.
 A tale scopo, si hanno due opzioni:
 - Predisporre una piattaforma di calcestruzzo (cemento, ecc.) con le misure necessarie, a seconda delle dimensioni della propria piscina.
 - Direttamente sul terreno: Tracciare il terreno servendosi di picchetti di legno, di un cacciavite, un imbuto (o una bottiglia di plastica), gesso o calce e una corda.

NL

Her markeren van de plaats voor installatie:

Wanneer we de plaats (die volkomen genivelleerd dient te zijn) voor de ligging van het zwembad eenmaal hebben uitgezocht gaan we over tot het markeren daarvan.
 Dit kunt u op twee manieren doen:
 - Een platform van beton bereiden (cement, enz.) met nodige afmeting, al naar gelang de grootte van uw zwembad.
 - Direct op het terrein: Het terrein markeren met behulp van houten palen, schroevendraaier, trechter (of een plastic fles), meel of kalk en een touw.

PT

Marcar zona de instalação:

Depois de escolher a zona de colocação da piscina (que tem de estar perfeitamente nivelada), é preciso marcar.
 Para isso, existem duas opções:
 - Preparar uma plataforma de formigão (cimento, etc.) com a medida necessária segundo as dimensões da piscina.
 - Directamente sobre o terreno: Marcar o terreno com a ajuda de estacas de madeira, uma chave de parafusos, um funil (ou uma garrafa de plástico), farinha ou cal, e uma corda.

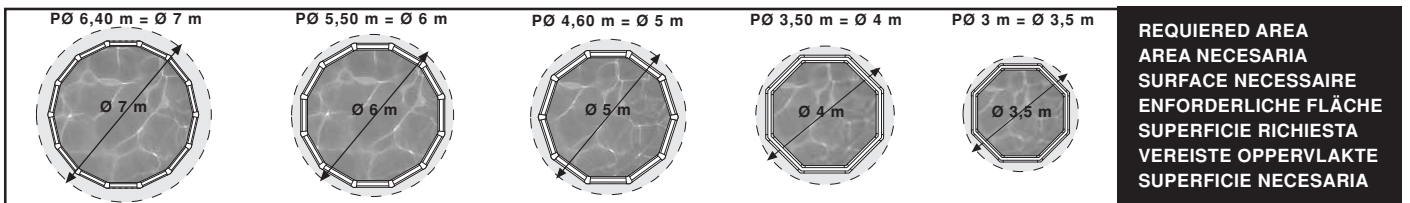

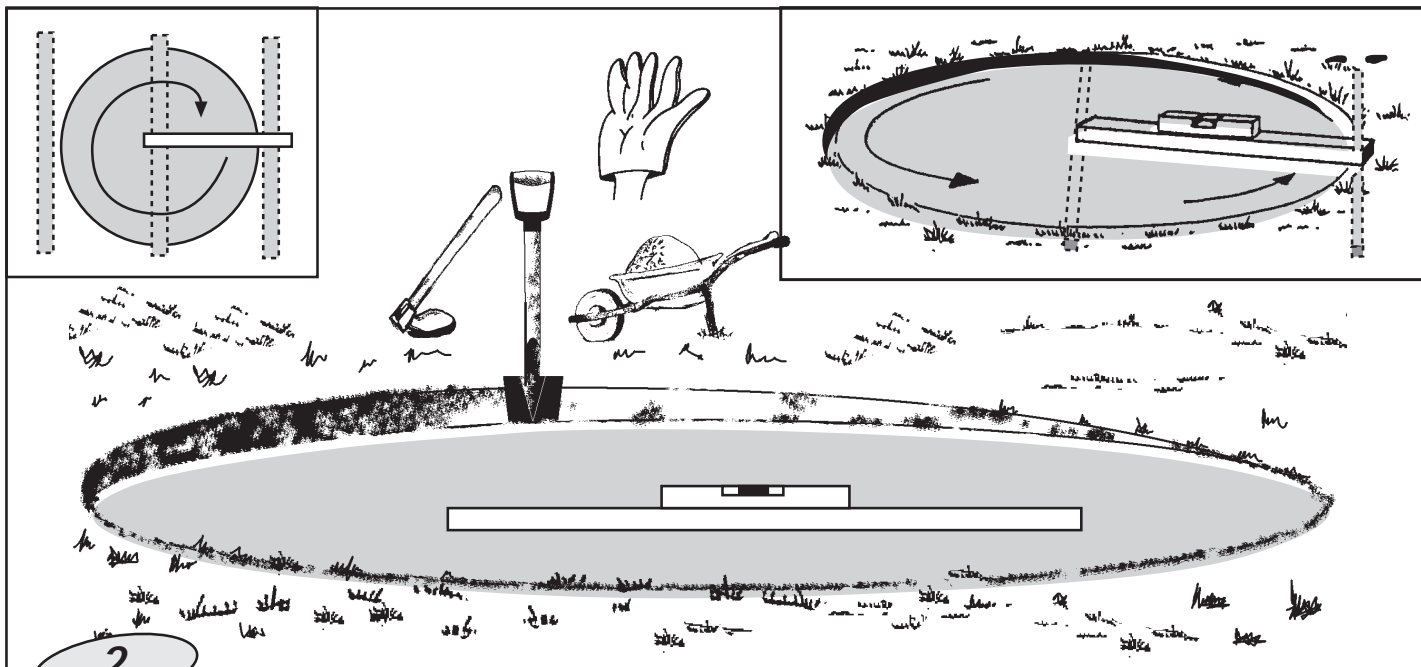

EN **Levelling:** When levelling the ground, always remove material from the top of the slope **rather than filling in the bottom:** this will ensure greater ground stability and firmness. Always remove all grass, roots, stones, etc. Levelling is extremely important: devoting the necessary time and effort to ensuring that your pool sits properly on the ground will avoid problems later. **How to level:** thanks to a large mason rule (aluminium or wood) and a level, level out the ground forming rectangles (or squares), locating this rule in the selected and cleaned area. When all the areas are on level and when the excess of ground is removed, you may fill in the **small areas** which are left to level out (with clean ground or sand) but always compacting and levelling again afterwards. It is very important the installation area is well compressed and firm in order the ground do not subside when the pool will be full of water. Please ask a professional : builder, gardener,...

ES **Nivelar:** En caso de nivelar el terreno **nunca añadiremos tierra donde falta,** siempre cavaremos donde sobra. De ésta forma garantizaremos la estabilidad del terreno, su firmeza. En cualquier caso eliminaremos todas las hierbas, raíces, piedras, etc...El proceso de nivelado del terreno es muy importante, dedíquele el tiempo y atención necesarios para que su piscina se asiente perfectamente en el terreno elegido y evitará problemas. **Como nivelar:** Con reglas ó " listones " de madera largos, sitúelos enterrándolos en la zona elegida y limpia, formando rectángulos (ó cuadrados) nivelados entre sí, por medio de una regla de albañil (aluminio) y un nivel. Cuando estén todos los " listones " a nivel y retirada la tierra donde sobre, podrá rellenar **las pequeñas zonas** que falten de nivelar (con tierra limpia ó arena) pero siempre compactando y nivelando a continuación. Es importante que quede bien firme para que no se hunda el terreno cuando tenga la piscina llena de agua. Consulte con un profesional: Constructor, jardinero, etc.

FR **Niveler:** Dans le cas de nivellement du terrain, **ne jamais rajouter de terre aux endroits où il en manque,** toujours creuser aux endroits où il y en a en trop. Ainsi, nous garantissons la stabilité du terrain, sa fermeté. Dans tous les cas, éliminez toutes les herbes, racines, pierres, etc... Le procédé de nivellement du terrain est très important, accordez lui le temps et l'attention nécessaires pour que votre piscine soit parfaitement installée sur le terrain choisi et cela évitera des problèmes. **Comment niveler:** à l'aide d'une longue règle de maçon (aluminium ou bois) et d'un niveau, niveler le terrain en formant des rectangles (ou carrés), en plaçant cette règle dans la zone choisie et propre. Lorsque toutes les zones seront de niveau et que la terre en surplus aura été enlevée, vous pourrez remplir les **petites zones** qui restent à niveler (avec de la terre propre ou du sable) mais toujours en recompactant et re-nivellant par la suite. Il est important que la zone d'installation soit bien tassée et ferme pour que le terrain ne s'enfonce pas lorsque la piscine sera remplie d'eau. Consultez un professionnel, jardinier, etc.

DE **Nivellierung:** Zum Planieren des Boden darf **niemals Erde aufgeschüttet werden, wo diese fehlt,** sondern es darf nur überschüssige Erde ausgehoben werden. Nur so wird die Stabilität und Festigkeit des Boden gesichert. Laub, wurzeln, Steine usw. müssen natürlich entfernt werden. Wir weisen besonders darauf hin, dass die Bodennivellierung außerordentlich wichtig ist. Nehmen Sie sich daher Zeit und achten Sie darauf, dass das Pool einwandfrei auf dem gewählten Boden aufliegt. Sie sparen sich dadurch Probleme. **Wie wird nivelliert:** Mit Linealen oder Holzleisten. Graben Sie diese im ausgewählten, sauberen Bereich ein, indem Rechtecke (oder Quadrate) gebildet werden, die untereinander mit Hilfe eines Maurerlineals (aus Aluminium) und einer Wasserwaage nivelliert werden müssen. Wenn alle "Leisten" auf gleicher Höhe liegen und überflüssiges Erdreich entfernt ist, können die noch nicht nivellierten **kleinen Zonen** aufgefüllt werden (mit sauberem Erdreich oder Kiessand). Dabei muss jedoch immer verdichtet und anschließend nivelliert werden. Achten Sie darauf, dass der Untergrund fest ist und nicht absinkt, wenn das mit Wasser gefüllte Pool darauf steht. Wir empfehlen, einen Fachmann zu Rate zu ziehen: Bauunternehmer, Gärtner usw.

IT **Livellare:** Per livellare il terreno **non aggiungere mai terra nel punto in cui manca,** ma si scaverà sempre nel punto in cui è in eccesso. In questo modo si garantirà la stabilità e solidità del terreno. Occorrerà comunque eliminare tutte le erbacce, le radici, le pietre, ecc. La procedura di livellamento è molto importante, occorrerà quindi dedicargli il tempo e la cura necessari affinché la piscina si sistemi perfettamente sul terreno prescelto ed eviterà eventuali problemi. **Come livellare:** Dopo aver pulito la zona prescelta, siature sottoterra delle squadre o dei "listelli" di legno lunghi, formando rettangoli (o quadrati) livellati fra loro, per mezzo di una squadra da muratore (aluminio) e una livella. Quando tutti i "listelli" saranno a livello e dopo aver rimosso la terra eccedente, si potranno riempire **le piccole zone** mancanti da livellare (con terra pulita o sabbia di fiume) ma sempre compattando e livellando di seguito. È importante che sia ben saldo affinché non sprofondi il terreno quando la piscina sarà piena d'acqua. Consultare un professionista: costruttore, giardiniere, ecc.

NL **Nivelleren:** In het geval van nivellering van het terrein moeten **we nooit aarde bijvoegen op de plaats waar deze ontbreekt,** we graven altijd uit daar waar deze teveel aanwezig is. Op deze manier zullen we de stabiliteit van het terrein garanderen. In ieder geval moeten we al het onkruid, de wortels, stenen enz. ...verwijderen. Het proces van de nivellering van het terrein is zeer belangrijk; besteed daar de nodige tijd en aandacht aan opdat uw zwembad op de juiste manier zijn plaats vindt op het uitgekozen terrein en u zult problemen voorkomen. **Wijze voor nivellering:** met gebruik van latten of lange houten tengels. Plaats deze in de grond op het uitgekozen en schone terrein, waarin met behulp van een metselaarsmeetlat (aluminium) en een waterpas onderling genivelleerde rechthoeken (of vierkanten) worden gevormd. Wanneer alle latten zich dezelfde hoogte bevinden en de overtollige aarde is verwijderd kunnen de kleine niet-genivelleerde plekken worden gevuld (met schone aarde of grind), waarbij steeds de aarde moet worden gevuld samengedrukt om daarna tot nivellering over te gaan. Het is belangrijk dat de met water wordt gevuld. Raadpleeg een deskundige: een aannemer, een tuinman, enz.

PT **Nivelar:** Se se nivelar o terreno **nunca se deverá acrescentar terra onde falta,** sempre deve-se cavar onde sobra. Desta forma garante-se a estabilidade do terreno e a sua firmeza. Em qualquer caso devem-se eliminar as ervas, raízes, pedras, etc. O processo de nivelamento do terreno é muito importante. Deve-se dedicar a ele todo o tempo e atenção necessários para a sua piscina se assentar perfeitamente no terreno escolhido, o que evitará problemas. **Como nivelar:** com regras ou " régua de madeira compridas: coloque-as enterradas na zona escolhida e limpa, formando rectângulos (ou quadrados) nivelados entre eles, por meio de uma regra de pedreiro (aluminio) e um nível. Quando estiverem todas as " régua " a nível e tirada a terra aí onde sobrar, poderá encher **as pequenas zonas** que faltam por nivelar (com terra limpa ou areia) mas sempre compactando e nivelando depois. É importante que fique bem firme para não se arrombar o terreno quando a piscina estiver cheia de água. Consulte um profissional (um construtor ou um jardineiro, ou qualquer outro).

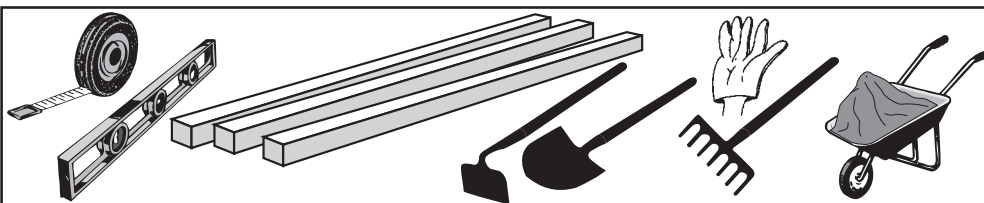

Tool necessary (not included)
 Herramienta necesaria (no incluida)
 Outil nécessaire (non compris)
 Erforderliches Werkzeug (nicht eingeschlossen)
 Utensile necessario (non compreso)
 Benodigde gereedschap (niet inbegrepen).
 Ferramenta necessária (não está incluída)

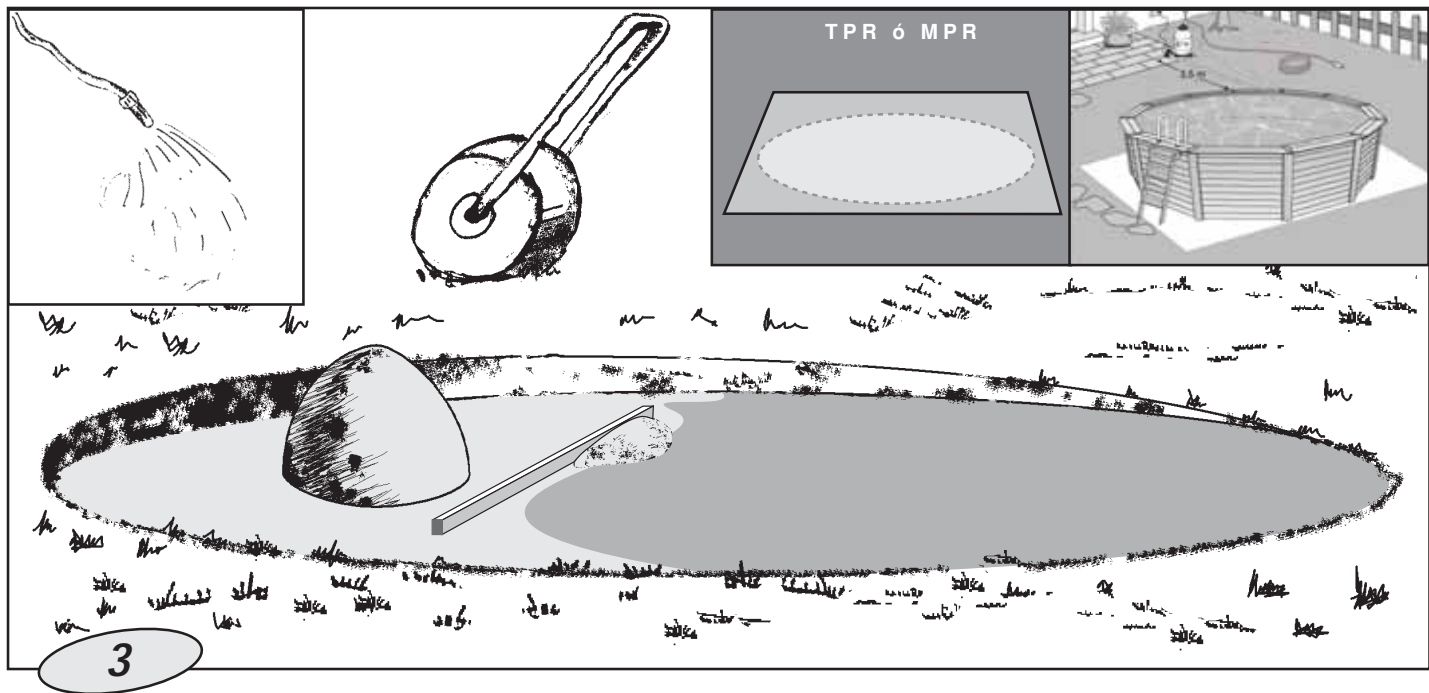

EN **Finishing:** On the cleaned and levelled ground, spread a light coat of sieved sand (max. 1cm). Water and compact it (with a garden roller). Check that is well levelled. Do not use the sand to level the ground. The finishing has to be perfect. We advise to put a ground cover (**TPR**) or a thick one (**MPR**) above the compact ground. If you choose this system, you should cut away the exterior excess once the swimming pool has been assembled. It is more correct to fit these liner protectors (ground cover or carpet) as shown on page 16, just before installing the liner.

ES **Acabado:** Encima del terreno limpio y nivelado esparciremos una fina capa (max. 1 cm) de arena tamizada. Lo regaremos y compactamos (con un rodillo de jardín). Verificamos que esté bien nivelado. No usar la arena para nivelar el terreno. El acabado debe ser perfecto. Aconsejamos poner sobre el terreno compactado un tapiz de suelo (**TPR**) ó una manta protectora de fondos (**MPR**). Si opta por este sistema se recomienda cortar todo el sobrante exterior una vez montada la piscina. Estos protectores del liner (manta o tapiz) es más correcto colocarlos como se indica en la página 16, justo antes de la colocación del liner.

FR **Finition:** Sur le terrain propre et nivelé, répartir une fine couche (max. 1 cm) de sable tamisé. L'arroser et le compacter (avec un rouleau de jardin). Vérifier qu'il soit bien nivelé. Ne pas utiliser le sable pour niveler le terrain. La finition doit être parfaite. Nous vous conseillons de mettre sur le terrain compacté un tapis de sol (**TPR**) ou une feutrine (**MPR**). Si vous choisissez ce système, après avoir monté la piscine, il faudra couper ce qui dépasse de la partie extérieure. Il est plus judicieux de placer les protecteurs du liner (couverture ou tapis) tel qu'indiqué en page 16, juste avant d'installer le liner.

DE **Finish:** Auf dem sauberen und nivellierten Untergrund wird eine feine Schicht (max. 1 cm) gesiebter Sand verteilt. Diese Schicht wird befeuchtet und verdichtet (mit einer Gartenwalze). Danach noch einmal auf einwandfreie Planierung prüfen. Der Sand darf nicht zum Nivellieren des Boden benutzt werden. Das Finish muss einwandfrei sein. Wir empfehlen, den verdichteten Boden mit einer Bodendecke (**TPR**) oder einen Poolbodenschutzabdeckung (**MPR**) zu belegen. Wenn Sie sich für dieses Verfahren entschließen, empfehlen wir, dass Sie das überstehende Außenstück nach der Montage des Schwimmbads schneiden. Achten Sie dabei auf korrektes Anbringen der Liner-Schutzstreifen (Decke bzw. Überzug) unmittelbar vor dem Liner-Bezug, wie auf Seite 16 dargestellt.

IT **Finitura:** Sul terreno pulito e livellato si spargerà un sottile strato (max. 1 cm) di sabbia setacciata. Quindi irrigare e compattare (con un rullo da giardino). Verificare che il terreno sia ben livellato. Non utilizzare la sabbia per livellare il terreno. La finitura deve essere perfetta. Si consiglia di riporre sotto il terreno compattato un tappeto da suolo (**TPR**) o una coperta di protezione fondi (**MPR**). Se si sceglie da questo sistema, si consiglia di tagliare tutto l'eccesso esterno una volta montata la piscina. È più corretto situare questi protettori del liner (coperta o tappeto) come illustrato a pagina 16, prima di montare il liner.

NL **Voltooiing:** Over het schone en genivelleerde terrein strooien we een fijne laag (maximaal 1 cm) gezeefd zand uit. Deze begieten we en stampen we aan (met een tuinpletter). We verifiëren de juiste nivellering. Het zand niet gebruiken voor het nivelleren van het terrein. De voltooiing dient volmaakt te zijn. We raden aan op het aangestampte terrein een vloerbekleding (**TPR**) of een bodembeschermdek (**MPR**) aan te brengen. Wanneer u voor dit systeem heeft gekozen en het zwembad eenmaal is gemonteerd, raden wij u aan alle overtolligheden aan de buitenkant af te snijden. De juiste wijze voor het aanbrengen van de beschermers van de liner (deken of kleed), nét voordat de liner wordt geplaatst, vindt u aangegeven op blz. 16.

PT **Acabamento:** Encima do terreno limpo e nivelado, pôr uma camada fina (max. 1 cm) de areia tamisada. Depois rega-se e compacta-se (com um rodizio de jardim). Verificar se está bem nivelado. Não utilizar a areia para nivelar o terreno. O acabamento deve ser perfeito. Aconselhamos pôr sobre o terrenocompactado um tapete de chão (**TPR**) ou uma manta protectota de fundos (**MPR**). Se se optar por este sistema recomenda-se cortar todo o sobrante exterior após a montagem da piscina. É mais correcto colocar estes protectores do liner (manta ou tapete) como se indica na página 16, justo antes da colocação do liner.

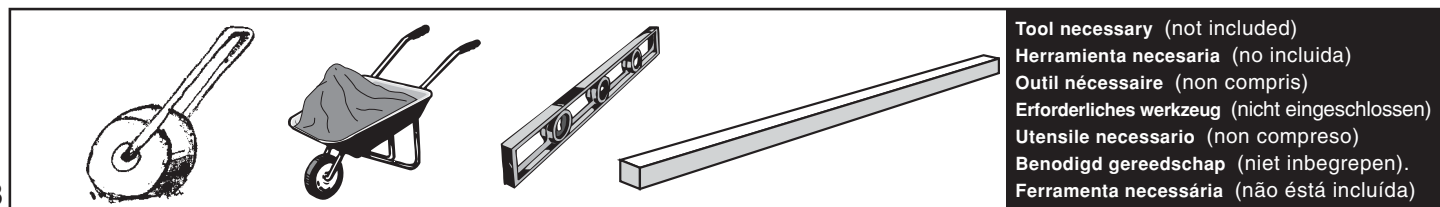

Tool necessary (not included)
Herramienta necesaria (no incluida)
Outil nécessaire (non compris)
Erforderliches werkzeug (nicht eingeschlossen)
Utensilio necessario (non compreso)
Benodigd gereedschap (niet inbegrepen).
Ferramenta necessária (não está incluída)

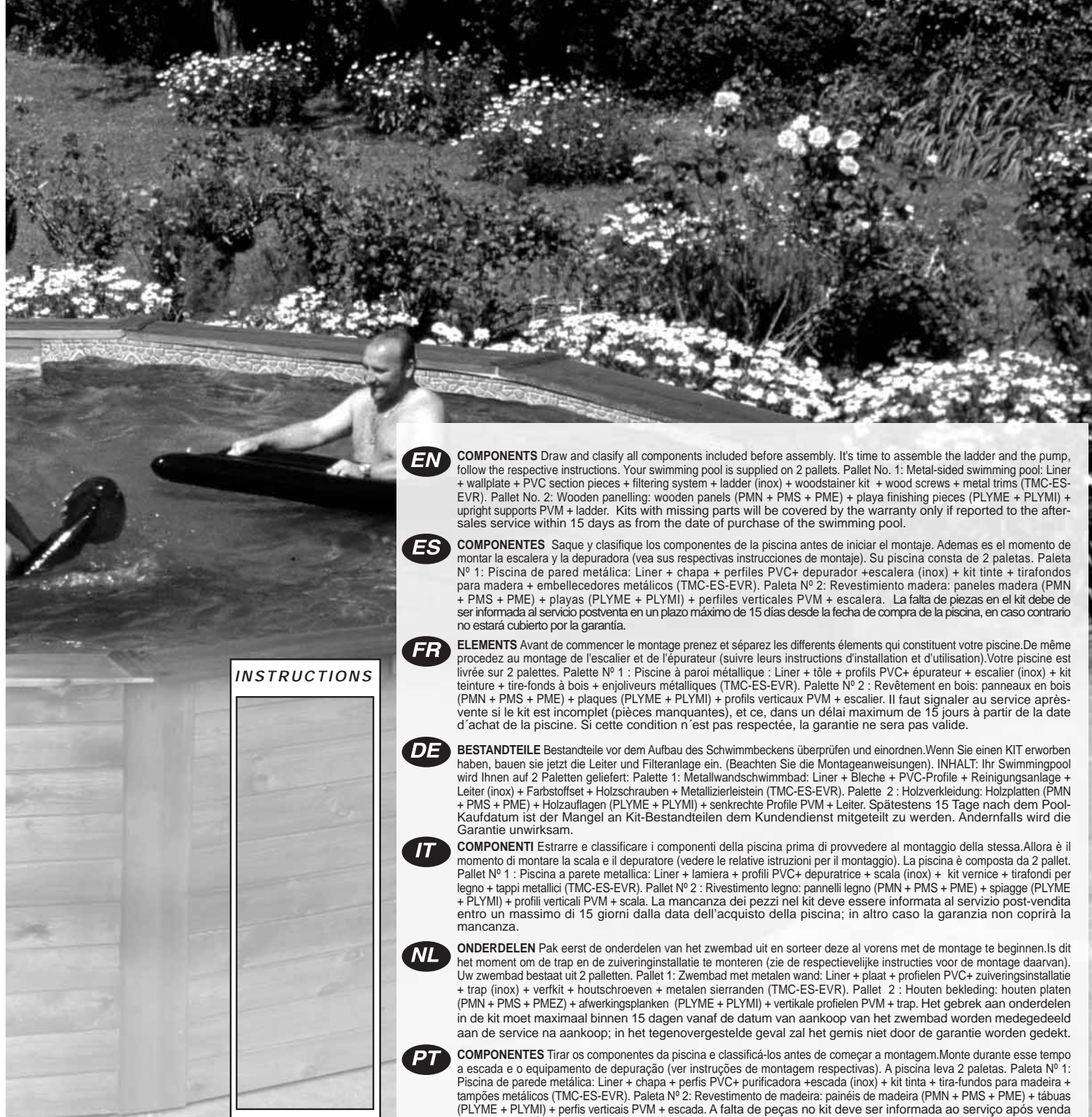

INSTRUCTIONS



3

PARTE

EN COMPONENTS Draw and classify all components included before assembly. It's time to assemble the ladder and the pump, follow the respective instructions. Your swimming pool is supplied on 2 pallets. Pallet No. 1: Metal-sided swimming pool: Liner + wallplate + PVC section pieces + filtering system + ladder (inox) + woodstainer kit + wood screws + metal trims (TMC-ES-EVR). Pallet No. 2: Wooden panelling: wooden panels (PMN + PMS + PME) + playa finishing pieces (PLYME + PLYMI) + upright supports PVM + ladder. Kits with missing parts will be covered by the warranty only if reported to the after-sales service within 15 days as from the date of purchase of the swimming pool.

ES COMPONENTES Saque y clasifique los componentes de la piscina antes de iniciar el montaje. Además es el momento de montar la escalera y la depuradora (vea sus respectivas instrucciones de montaje). Su piscina consta de 2 paletas. Paleta Nº 1: Piscina de pared metálica: Liner + chapa + perfiles PVC+ depurador +escalera (inox) + kit tinte + tirafondos para madera + embellecedores metálicos (TMC-ES-EVR). Paleta Nº 2: Revestimiento madera: paneles madera (PMN + PMS + PME) + playas (PLYME + PLYMI) + perfiles verticales PVM + escalera. La falta de piezas en el kit debe de ser informada al servicio postventa en un plazo máximo de 15 días desde la fecha de compra de la piscina, en caso contrario no estará cubierto por la garantía.

FR ELEMENTS Avant de commencer le montage prenez et séparez les différents éléments qui constituent votre piscine. De même procédez au montage de l'escalier et de l'épurateur (suivre leurs instructions d'installation et d'utilisation). Votre piscine est livrée sur 2 palettes. Palette Nº 1 : Piscine à paroi métallique : Liner + tôle + profils PVC+ épurateur + escalier (inox) + kit teinture + tire-fonds à bois + enjoliveurs métalliques (TMC-ES-EVR). Palette Nº 2 : Revêtement en bois: panneaux en bois (PMN + PMS + PME) + plaques (PLYME + PLYMI) + profils verticaux PVM + escalier. Il faut signaler au service après-vente si le kit est incomplet (pièces manquantes), et ce, dans un délai maximum de 15 jours à partir de la date d'achat de la piscine. Si cette condition n'est pas respectée, la garantie ne sera pas valide.

DE BESTANDTEILE Bestandteile vor dem Aufbau des Schwimmbeckens überprüfen und einordnen. Wenn Sie einen KIT erworben haben, bauen sie jetzt die Leiter und Filteranlage ein. (Beachten Sie die Montageanweisungen). INHALT: Ihr Swimmingpool wird Ihnen auf 2 Paletten geliefert: Palette 1: Metallwandschwimmbad: Liner + Bleche + PVC-Profil + Reinigungsanlage + Leiter (inox) + Farbstoffset + Holzschrauben + Metallzierleiste (TMC-ES-EVR). Palette 2 : Holzverkleidung: Holzplatten (PMN + PMS + PME) + Holzauflagen (PLYME + PLYMI) + senkrechte Profile PVM + Leiter. Spätestens 15 Tage nach dem Pool-Kaufdatum ist der Mangel an Kit-Bestandteilen dem Kundendienst mitgeteilt zu werden. Andernfalls wird die Garantie unwirksam.

IT COMPONENTI Estrarre e classificare i componenti della piscina prima di provvedere al montaggio della stessa. Allora è il momento di montare la scala e il depuratore (vedere le relative istruzioni per il montaggio). La piscina è composta da 2 pallet. Pallet Nº 1 : Piscina a parete metallica: Liner + lamiera + profili PVC+ depuratrice + scala (inox) + kit vernice + tirafondi per legno + tappi metallici (TMC-ES-EVR). Pallet Nº 2 : Rivestimento legno: pannelli legno (PMN + PMS + PME) + spiagge (PLYME + PLYMI) + profili verticali PVM + scala. La mancanza dei pezzi nel kit deve essere informata al servizio post-vendita entro un massimo di 15 giorni dalla data dell'acquisto della piscina; in altro caso la garanzia non coprirà la mancanza.

NL ONDERDELEN Pak eerst de onderdelen van het zwembad uit en sorteer deze alvorens met de montage te beginnen. Is dit het moment om de trap en de zuiveringinstallatie te monteren (zie de respectievelijke instructies voor de montage daarvan). Uw zwembad bestaat uit 2 palletten. Pallet 1: Zwembad met metalen wand: Liner + plaat + profielen PVC+ zuiveringsinstallatie + trap (inox) + verfkit + houtschroeven + metalen sierranden (TMC-ES-EVR). Pallet 2 : Houten bekleding: houten platen (PMN + PMS + PME) + afwerkingsplanken (PLYME + PLYMI) + verticale profielen PVM + trap. Het gebrek aan onderdelen in de kit moet maximaal binnen 15 dagen vanaf de datum van aankoop van het zwembad worden medegedeeld aan de service na aankoop; in het tegenovergestelde geval zal het gemis niet door de garantie worden gedekt.



PT COMPONENTES Tirar os componentes da piscina e classificá-los antes de começar a montagem. Monte durante esse tempo a escada e o equipamento de depuração (ver instruções de montagem respectivas). A piscina leva 2 paletas. Paleta Nº 1: Piscina de parede metálica: Liner + chapa + perfis PVC+ purificadora +escada (inox) + kit tinta + tira-fundos para madeira + tampões metálicos (TMC-ES-EVR). Paleta Nº 2: Revestimento de madeira: painéis de madeira (PMN + PMS + PME) + tábuas (PLYME + PLYMI) + perfis verticais PVM + escada. A falta de peças no kit deve ser informada ao serviço após venda num prazo máximo de 15 dias desde a data de compra da piscina, caso contrário não estará coberto pela garantia.



NOTE: reference NP3521 does not contain the component LADDER. - NOTA: La ref. NP3521 no contiene el componente ESCALERA. - NOTA: la réf. NP3521 ne contient pas le composant ESCALIER. - HINWEIS: In den Artikeln Nr. NP3521 ist der Bestandteil LEITER nicht im Inhalt. - NOTA: i rif. NP3521 non contengono il componente SCALA. - OPMERKING: de ref. NP3521 hebben niet het component TRAP. - NOTA: as ref.: NP3521 não contem o componente ESCADA.



COMPONENTS COMPONENTES ELEMENTS BESTANDTEILE COMPONENTI ONDERDELEN COMPONENTES

PALET Nº 1		PALET Nº 2		Ø 550	Ø 460	Ø 350	Ø 300	Ø 240	
CH	LINER PVC	PMN		CH	1	1	1	1	
ES	PCF	PMS	KIT TINTE	ES	1	1	1	1	
	PI			EVR	1	1	1	1	
	PIPC			$\frac{1}{\text{KITNP352}}$	$\frac{1}{\text{KITNP302}}$	1			
ES	TRG	TCM	LINER	1	1	1	1		
EVR	PVM	PLYME = PLYMI	PCF	12	10	8	-	6	
PIPVC	TPVC	PVC	PI	12	10	$\frac{8}{\text{KITNP352}}$	$\frac{8}{\text{KITNP302}}$	8	
TT			TFL (A25080)	TFM (A24050)	TFM	142	128	$\frac{108}{\text{KITNP352}}$	108
TFL	TFC (A24020)	TFC	PIPVC	12	10	$\frac{8}{\text{KITNP352}}$	$\frac{8}{\text{KITNP302}}$	8	
TFC	TMC	TMC	PLYME = PLYMI	28	24	$\frac{16}{\text{KITNP352}}$	$\frac{16}{\text{KITNP302}}$	8	
TMC			PMN	13	11	$\frac{8}{\text{KITNP352}}$	$\frac{8}{\text{KITNP302}}$	8	
KIT TINTE			PMS	1	1	1	1	1	
			PVM	14	12	10	10	8	
			PLYME = PLYMI	14	12	10	10	8	
			TFC	124	108	92	92	76	
			TFL	101	89	$\frac{77}{\text{NP3521}}$	62	57	65
			TFM	142	128	$\frac{108}{\text{NP3521}}$	105	108	88
			TMC	14	12	$\frac{10}{\text{NP3521}}$	$\frac{11}{\text{NP3521}}$	10	8
			TPVC	1	1	1	1	1	
			TRG	14	12	10	10	8	
			TT	32	32	32	32	32	

 m ³	Ø m	↕ m	m ³	
 Ø m	Ø 550	5,50	1,17 / 1,05	28,98 / 24,94
 ↕ m	Ø 460	4,60	1,17 / 1,05	20,27 / 17,45
	Ø 350	3,50	1,05	10,10
	Ø 300	3,00	0,80	5,65
	Ø 240	2,40	1,05	4,75

COMPONENTS		Ø 5,50 m	Ø 4,60 m	Ø 3,50 m	Ø 3,00 m	Ø 2,40 m
COMPONENTES						
ELEMENTS		2- 3	2- 3	2- 3	2- 3	2- 3
BESTANDTEILE						
COMPONENTI						
ONDERDELEN		6 h.	5 h.	4 h.	4 h.	4 h.
COMPONENTES						

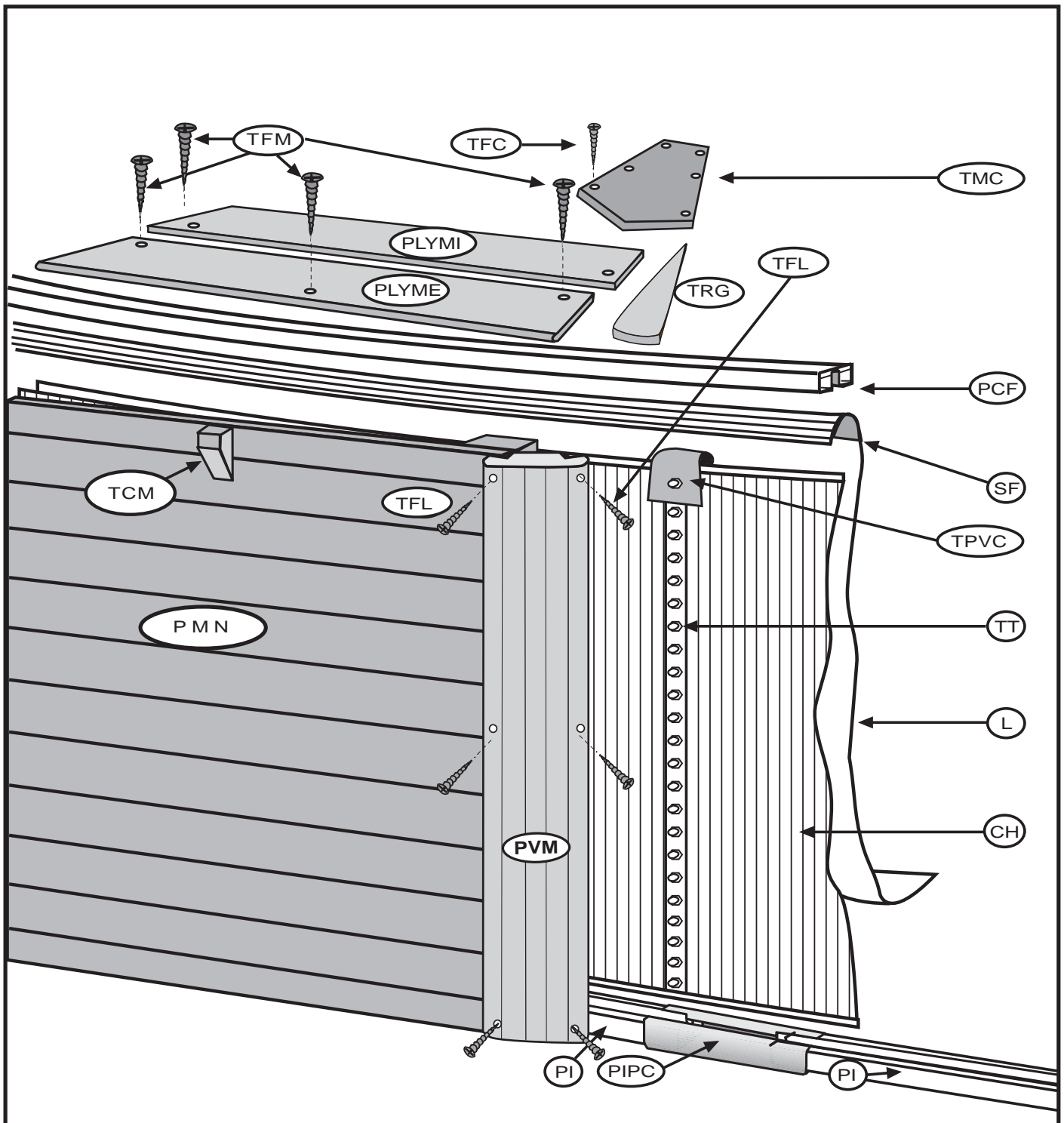

WOODEN LADDER COMPONENTS For the stainless steel ladder, see the instructions inside the package.
COMPONENTES ESCALERA DE MADERA Para la escalera de acero inoxidable vea las instrucciones en su embalaje.
COMPOSANTS ESCALIER BOIS Pour l'échelle en acier inoxydable, voir les instructions dans son emballage.
KOMPONENTEN DER HOLZTREPP Für die Treppe aus Inoxstahl beachten Sie bitte die Anweisungen auf der Verpackung.
COMPONENTI SCALA IN LEGNO Per la scala in acciaio inox, vedi istruzioni nell'imballaggio.
ELEMENTEN HOUTEN TRAP Lees, voor de roestvrijstalen trap, de instructies op de verpakking.
COMPONENTES DA ESCADA DE MADEIRA Para a escada de aço inoxidável, leia as instruções que vão na embalagem.

NOTE: reference NP3521 do not contain the component LADDER. - NOTA: La ref. NP3521 no contiene el componente ESCALERA. - NOTA: la réf. NP3521 ne contiennent pas le composant ESCALIER. - HINWEIS: In den Artikeln Nr. NP3521 ist die Komponente LEITER. - NOTA: i rif. NP3521 non contengono il componente SCALA. - OPMERKING: de ref. NP3521 hebben niet het component TRAP. - NOTA: as ref.: NP3521 não contem o componente ESCADA.

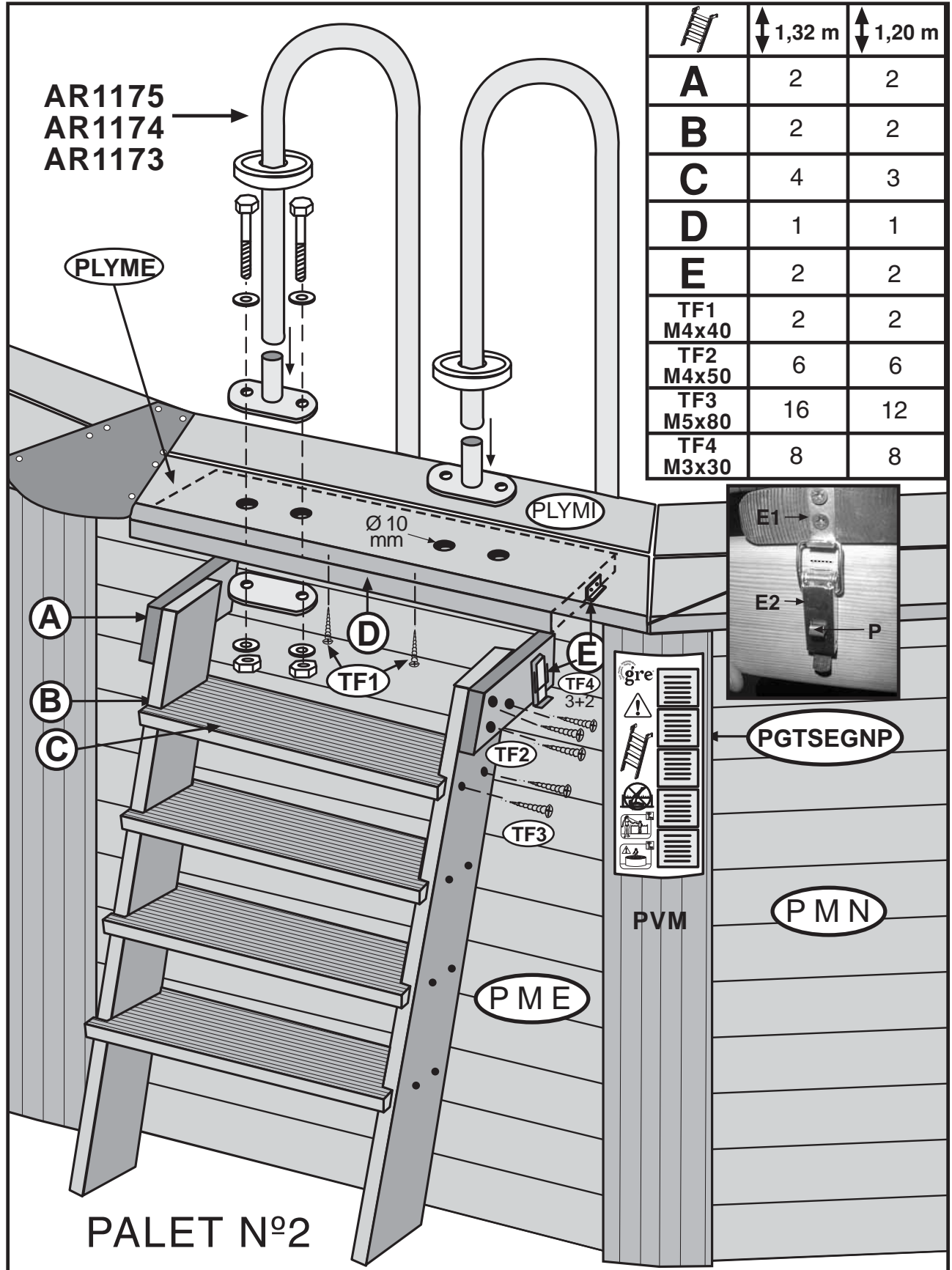

Important: The liner used in the manufacture of all our pools has been designed for exposure to heat and ultraviolet rays for a considerable period of time. However, under certain climatic conditions and use, the qualities of the liner may vary slightly.

Belangrijk: De liner, welke gebruikt wordt bij de vervaardiging van al onze zwembaden is zodanig ontwikkeld, dat deze gedurende een lange periode bestand is tegen warmte en ultraviolette stralen. Dat is de reden, waarom bij zekere klimaats- en gebruiksomstandigheden de kwaliteiten van de liner kunnen variëren.

Important: Le liner utilisé pour la fabrication de toutes nos piscines est conçu pour être exposé durant une longue période à la chaleur ou aux rayons ultra-violet. Cependant, sous certaines conditions climatiques et d'utilisation, les qualités du liner peuvent légèrement varier.

• **Wichtig:** Die zur Herstellung unserer Becken eingesetzte Folie ist langfristig wärme und UV-beständig. Jedoch sind unter bestimmter Witterungs und Einsatzbedingungen Beeinträchtigungen der Folieneigenschaften nicht auszuschließen.

Importante: El liner utilizado para la fabricación de todas nuestras piscinas, está desarrollado para ser expuesto al calor y rayos ultravioleta un largo período de tiempo. Por lo tanto, bajo ciertas condiciones de clima y de uso, las cualidades del liner pueden variar ligeramente.

Importante: O liner utilizado para a fabricação das nossas piscinas está concebido para ser exposto ao calor e aos raios ultravioleta durante muito tempo. Porém, em certas condições climáticas e de uso, as qualidades do material podem variar.

Importante: Il liner adoperato per la costruzione di tutte le piscine di nostra produzione è stato concepito per essere esposto al calore ed ai raggi ultravioletti per lungo tempo. Nonostante ciò, sotto determinate condizioni climatiche e d'uso, le caratteristiche del liner possono variare leggermente.

INSTRUCTIONS



- EN** INSTALLATION
- ES** INSTALACION
- FR** INSTALLATION
- DE** INSTALLATION
- IT** INSTALLAZIONE
- NL** INSTALLATIE
- PT** INSTALAÇÃO

PARTE

4

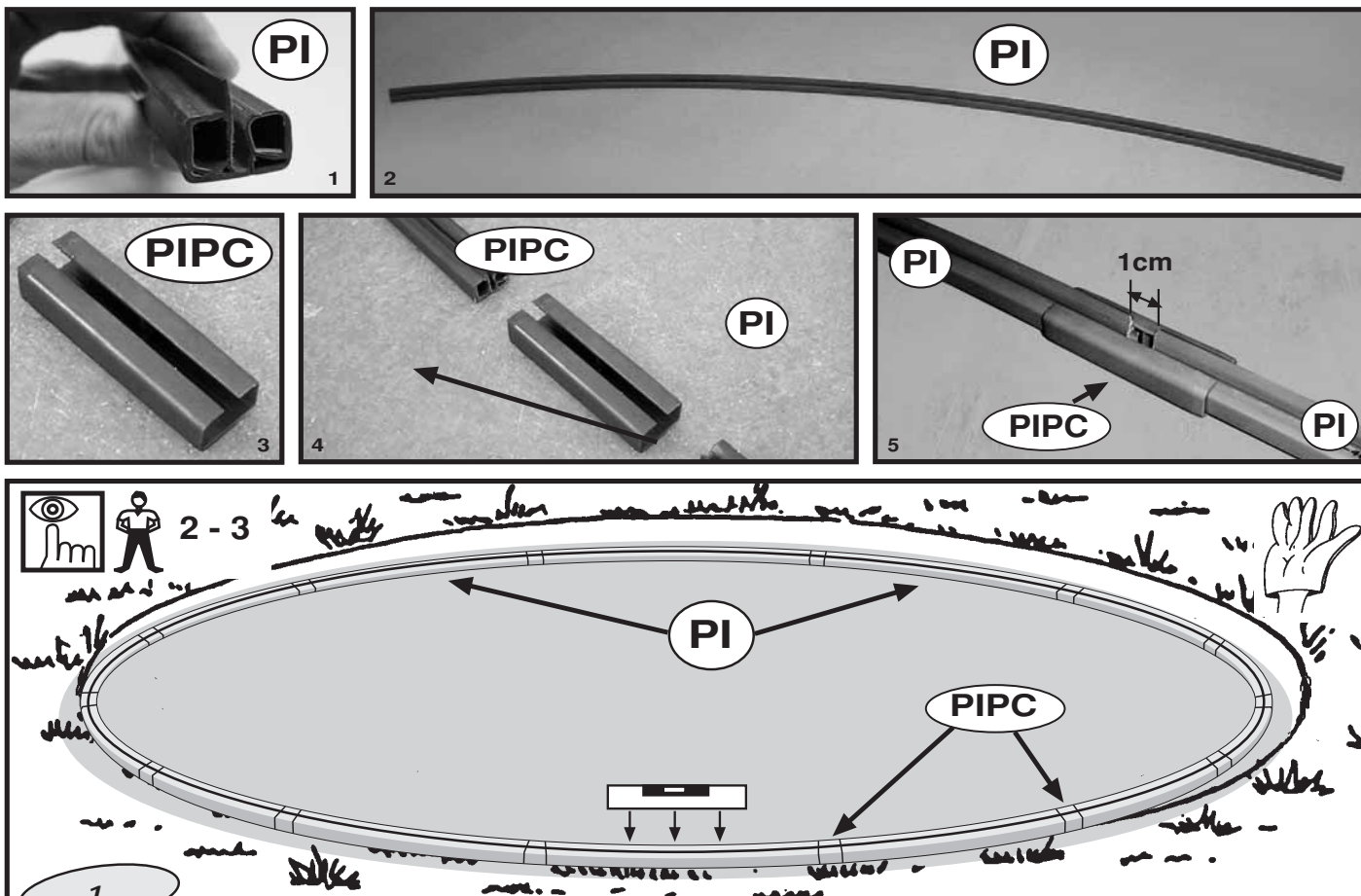

EN **INSTALLATION OF THE SWIMMINGPOOL:** WE RECOMMEND THAT THIS IS DONE BY TWO OR MORE ADULTS AND ON A DAY WITHOUT WIND. FOR YOUR SAFETY, IT IS VERY IMPORTANT TO WEAR GLOVES WHILE ASSEMBLING THE POOL.

FITTING THE BOTTOM SECTION-PIECES (PI). NOTE: These curved (BLUE) SECTION PIECES ARE FOR THE BOTTOMS OF ROUND SWIMMING POOLS. Join the section pieces to one another with the joining pieces (PIPC), leaving a gap of about 1cm between them (see photo 5). Complete the circle with all the section pieces. If on completing the wallplate installation the circle made by the section pieces is too small, open out the section pieces until you achieve the exact diameter. If, on the other hand, the circle of section pieces is too big, you will have to close them up until the circle matches the diameter of the wallplate.

ES **INSTALACION DE LA PISCINA:** ACONSEJAMOS QUE SE REALICE ENTRE DOS O MAS PERSONAS ADULTAS Y EN UN DÍA SIN VIENTO. POR SU SEGURIDAD, ES MUY IMPORTANTE LA UTILIZACION DE GUANTES DURANTE EL MONTAJE DE LA PISCINA.

COLOCACION DE LOS PERFILES INFERIORES (PI). ATENCION: Estos perfiles curvos (AZULES) SON PARA LA PARTE INFERIOR de las PISCINAS REDONDAS. Una entre si los perfiles con las piezas de unión (PIPC) dejando más o menos 1 cm de separación entre ellos (ver foto 5). Completar el círculo con todos los perfiles. Si al cerrar la chapa el círculo de los perfiles es más pequeño, deberá separar todos los perfiles entre si hasta conseguir el diámetro exacto. Si por el contrario el círculo de perfiles es mayor deberá ir juntándolos entre si hasta igualarlo con el diámetro de la chapa.

FR **INSTALLATION DE LA PISCINE:** NOUS VOUS CONSEILLONS DE LE FAIRE À 2 OU PLUSIEURS PERSONNES ET PAR UNE JOURNÉE SANS VENT. POUR VOTRE SECURITE, IL EST TRÈS IMPORTANT D'UTILISER DES GANTS LORS DU MONTAGE DE LA PISCINE.

EMBOÏTER LES PROFILS INFÉRIEURS (PI). PROFILS INFÉRIEURS (PI) POUR PISCINES RONDES. ATTENTION : Ces profilés courbes (BLEUS) SONT PRÉVUS POUR LA PARTIE INFÉRIEURE des PISCINES RONDES. Assemblez les profilés entre eux à l'aide des pièces d'assemblage (PIPC) en laissant environ 1 cm d'écart entre eux (cf. photo 5). Faites le tour du cercle avec tous les profilés. Si en terminant l'installation de la tôle, le cercle des profilés est plus petit, vous devrez séparer tous les profilés jusqu'à obtenir le bon diamètre. Si au contraire le cercle des profilés est plus grand, vous devrez les serrer davantage les uns aux autres jusqu'à les faire coïncider avec le diamètre de la tôle.

DE **INSTALLATION DES SCHWIMMBECKENS:** DER ZUSAMMENBAU DES SCHWIMMBECKENS SOLLTE MINDESTENS VON ZWEI ERWACHSENEN PERSONEN AUSGEFÜHRT WERDEN. FÜR DEN AUFBAU SOLLTE EINE KONSTANTE WETTERLAGE GEWÄHLT WERDEN (OHNE WIND). VERWENDEN SIE VORSICHTSHALBER HANDSCHUHE, SIE SIND ZUM MONTIEREN DER STAHLWAND UNBEDINGT ERFORDERLICH.

MONTAGE DER UNTERENPROFILIEN (PI). UNTERPROFILIEN (PI) FÜR RUNDE POOLS. HINWEIS: DIESE GEBOGENEN PROFILE (BLAU) SIND FÜR DAS UNTERTEIL RUNDER POOLS BESTIMMT. Verbinden Sie nun die Profile mit den Verbindungsstücken (PIPC), wobei Sie ca. 1 cm Abstand zwischen beiden belassen (siehe Foto 5). Fällt der Profilkreis beim Schließen des Blechs kleiner aus, dann trennen Sie die Profile voneinander, bis der Durchmesser erreicht ist. Ist der Profilkreis dagegen größer, dann schieben Sie die Profile zusammen, bis der Blechdurchmesser erreicht ist.

IT **INSTALLAZIONE DELLA PISCINA:** PER CIÒ CHE RIGUARDA IL MONTAGGIO DELLA PISCINA, CONSIGLIAMO DO FARLO IN DUE O PIÙ PERSONA ADULTE, IN UNA GIORNATA SENZA VENTO. PER VOSTRA SICUREZZA, MOLTO IMPORTANTE È L'USO DI GUANTI DURANTE IL MONTAGGIO DELLA PISCINA.

SISTEMAZIONE DEI PROFILATI INFERIORI (PI). PROFILI INFERIORI (PI) PER PISCINE CIRCOLARI. ATTENZIONE: Questi profili curvi (BLU) SONO PER LA PARTE INFERIORE delle PISCINE CIRCOLARI. Unire fra loro i profili con i pezzi d'unione (PIPC) lasciando più o meno 1 cm di separazione fra loro (vedi fotografia 5). Completare il cerchio con tutti i profili. Se nel chiudere la lamiera il cerchio dei profili è più piccolo, si dovrà separare tutti i profili fra loro fino ad ottenere il diametro esatto. Se invece il cerchio dei profili è maggiore, si dovranno unire fra loro fino a pareggiarlo con il diametro della lamiera.

NL **INSTALLATIE VAN HET ZWEMBAD:** Wij raden U aan dit met twee of meerdere volwassen personen te realiseren en op een dag zonder wind. VOOR UW EIGEN VEILIGHEID IS HET GEBRUIK VAN HANDSCHOENEN TIJDENS HET MONTEREN VAN HET ZWEMBAD ZEER BELANGRIJK.

PLAATSING VAN DE ONDERSTE RAILS (PI). BENEDENPROFIELEN (PI) VOOR RONDE ZWEMBADEN. OPMERKING: Deze gebogen profielen (BLAUW) ZIJN BESTEMD VOOR DE ONDERKANT van de RONDE ZWEMBADEN. Verbind de profielen met elkaar door middel van de verbindingsonderdelen (PIPC) en laat daarbij ongeveer 1 cm tussenruimte over (zie foto 5). Completeer de cirkel met alle profielen. Wanneer bij het sluiten van de wand de cirkelomtrek van de profielen te klein is dan zullen alle profielen van elkaar moeten worden gescheiden totdat de juiste diameter wordt verkregen. Als, in het tegenovergestelde geval de cirkel van de profielen te groot is, dan zullen zij met elkaar moeten worden verbonden totdat bereikt wordt dat deze cirkelomtrek gelijk is aan de cirkelomtrek van de wand.

PT **INSTALAÇÃO DA PISCINA:** ACONSELHA-SE QUE SEJA MONTADA POR DUAS PESSOAS ADULTAS OU MAIS, UM DIA SEM VENTO. PELA SUA SEGURIDADE, UTILIZAR LUVAS PARA FAZER A MONTAGEM. COLOCAÇÃO DOS PERFIS INFERIORES (PI): (Metade dos perfis totais)

COLOCAR OS PERFIS INFERIORES (PI). PERFIS INFERIORES (PI) PARA PISCINAS REDONDAS. ATENÇÃO: Estes perfis curvos (AZUIS) SÃO PARA A PARTE INFERIOR das PISCINAS REDONDAS. Una entre si os perfis com as peças de união (PIPC), deixando pelo menos 1 cm de separação entre os mesmos (ver fotografia 5). Completar o círculo com todos os perfis. Se quando fechar a chapa o círculo dos perfis for mais pequeno, deverá separar todos os perfis entre si até conseguir o diâmetro exacto. Se, pelo contrário, o círculo de perfis for maior, deverá ir juntando-os até igualar com o diâmetro da chapa.

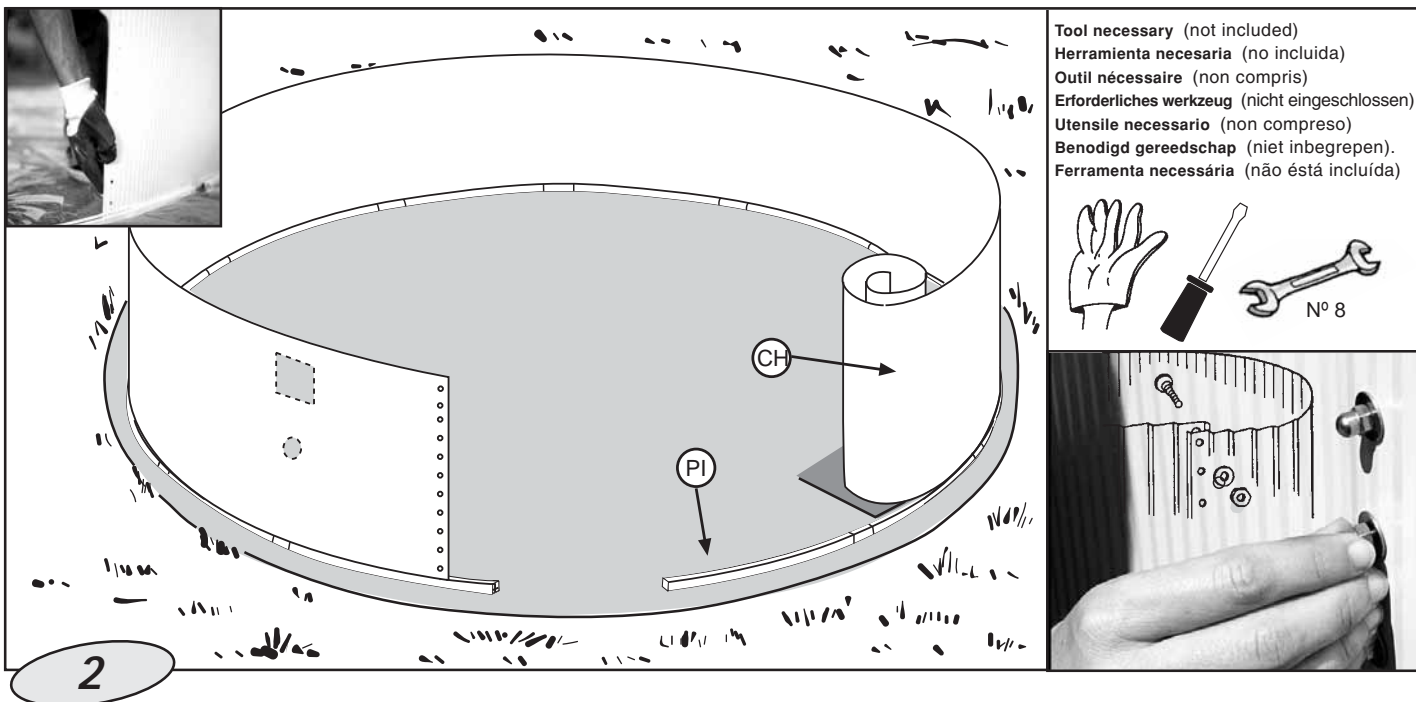

Tool necessary (not included)
 Herramienta necesaria (no incluida)
 Outil nécessaire (non compris)
 Erforderliches Werkzeug (nicht eingeschlossen)
 Utensile necessario (non compreso)
 Benodigd gereedschap (niet inbegrepen).
 Ferramenta necessária (não está incluída)

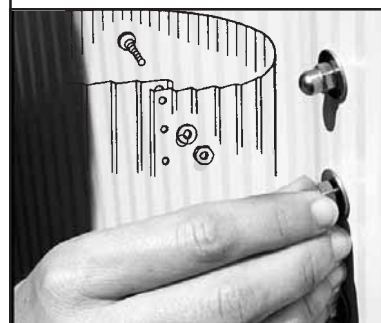
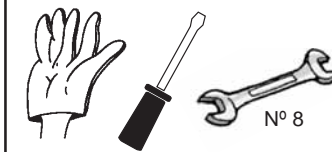

EN Fit the wall plating CH vertically on a piece of cardboard (to avoid damaging the area prepared for the installation). Make sure the square and pierced piece is always located in the superior part and face to dominating winds. Now, you can unfold it introducing it in the profiles PI, working clockwise.

Complete the circle and close the plating CH thanks to the screws TT. The screwhead has to stay in the interior part of the pool, the ring and the blind nut in the exterior part (**Tighten the screws without distorting the material**). For this process, the last inferior profile PI has not to be fitted.

ES Colocar la chapa CH verticalmente sobre un trozo de cartón (para evitar estropear la superficie preparada para la instalación). Fijarse que el troquel cuadrado queda situado en la parte superior y en contra de la dirección de los vientos dominantes de su zona. Ahora, desplegarla mientras la introducimos dentro de los perfiles PI, en el sentido de las agujas del reloj.

Completar el círculo y cerrar la chapa CH con los tornillos TT. La cabeza del tornillo debe quedar en la parte interior de la piscina, la arandela y tuerca ciega en el exterior (**Apriete los tornillos sin deformar el material**). Para esta operación tenemos desenchajado el último perfil inferior PI.

FR Poser la tôle CH verticalement sur un morceau de carton (pour éviter de détériorer la surface préparée pour l'installation). Veillez à ce que la pièce percée carrée soit toujours située sur la partie supérieure et face aux vents dominants. Maintenant, vous pouvez la déplier en l'introduisant dans les profilés PI, dans le sens des aiguilles d'une montre.

Compléter le cercle et fermer la tôle CH avec les vis TT. La tête de la vis doit rester dans la partie intérieure de la piscine, la rondelle et l'écrou aveugle dans la partie extérieure (**Serrez les vis en évitant de déformer le matériel**). Pour cette opération, le dernier profilé inférieur PI ne doit pas être emboîté.

DE Blech CH senkrecht auf ein Stück Pappe stellen (um die für die Installation vorbereitete Fläche nicht zu beschädigen). Achten Sie darauf, dass das viereckige Stanzteil oben und entgegen der in diesem Bereich vorherrschenden Windrichtung zu liegen kommt. Dann entfalten Sie es und setzen es gleichzeitig im Uhrzeigersinn in die Profile PI ein.

Vervollständigen Sie den Kreis und verschließen Sie das Blech CH mit den Schrauben TT, wobei der Schraubenkopf innen im Pool, die Unterlegscheibe und die Blindmutter jedoch außen liegen müssen (**Ziehen Sie die Schrauben an, ohne das Material zu verformen**). Für diesen Vorgang ist das letzte Innenprofil PI einzupassen.

IT Montare la lamiera CH verticalmente su un pezzo di cartone (per evitare di rovinare la superficie preparata per l'installazione). Fare attenzione che lo stampo quadrato sia situato sulla parte superiore e contro la direzione dominante del vento nella propria zona geografica. Quindi staccarlo mentre si inserisce all'interno dei profili PI, in senso orario.

Completare il cerchio e chiudere la lamiera CH con le viti TT. La testa della vite deve restare nella parte interna della piscina, la rondella e il dado cieco all'esterno (**Stringere le viti senza deformare il materiale**). Per questa operazione si tiene disinserito l'ultimo profilo inferiore PI.

NL De plaat CH vertikaal plaatsen op een stuk karton (om te voorkomen dat de voor de installatie gereedgemaakte oppervlakte wordt beschadigd). Houd er rekening mee dat de vierkant geponste opening aan de bovenkant geplaatst moet zijn en tegenovergesteld aan de richting van de overheersende wind in de zone. Daarna ontvouwen we het en brengen het, in de richting van de wijzers van de klok, binnenin de profielen PI. De cirkel voltooiën en de plaat CH sluiten met de schroeven TT. De kop van de schroef moet zich aan de binnenkant van het zwembad bevinden en de sluitring en de dopmoer aan de buitenkant (**Druk de schroeven stevig aan zonder het materiaal te vervormen**). Voor deze handeling hebben we het laatste benedenprofiel PI niet ingepast.

PT Colocar a chapa CH verticalmente sobre um pedaço de cartão (para evitar de estragar a superfície preparada para a instalação). Tenha em conta que o estampo quadrado fica situado na parte superior e contra o sentido do vento dominante da zona onde estiver situada a piscina. Estenda-a e introduza-a dentro dos perfis PI, no sentido das agulhas de um relógio.

Completar o círculo e fechar a chapa CH com os parafusos TT. A cabeça do parafuso deve ficar na parte interior da piscina e a arandela e a porca cega para o exterior (**Aperte os parafusos evitando deformar o material**). Para esta operação o último perfil inferior PI está desenchajado.

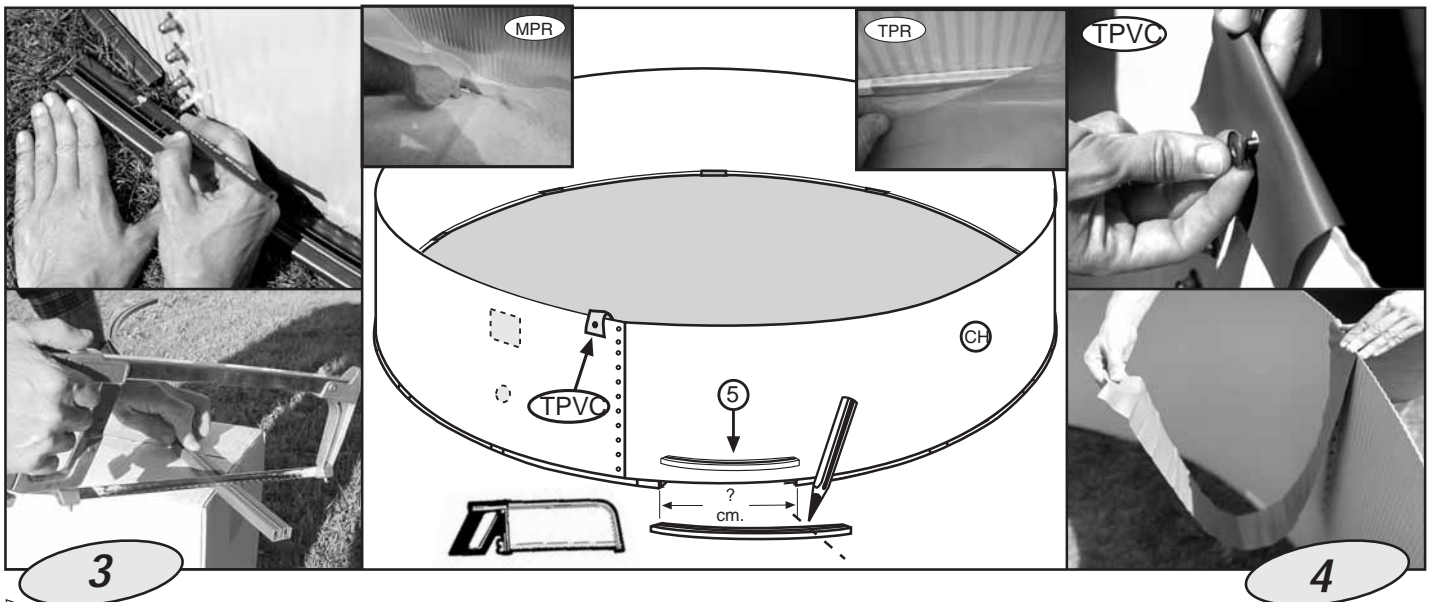

EN **3)- CUTTING THE LAST BOTTOM SECTION-PIECE (only when necessary):** Once the plating is fitted, CHECK THAT ALL SECTION-PIECES ARE PROPERLY FITTED INTO EACH OTHER (use a rubber mallet to adjust them) SO THAT THE LAST BOTTOM SECTION-PIECE (5) CAN BE CUT TO SIZE. DO NOT CUT IT LONGER THAN NECESSARY, AS THE PLATING WILL COME OUT OF THE SLOT. Lift the plating slightly by the bottom so that the cut section-piece can be fitted in place.
4)- ATTACH THE PROTECTIVE PVC: Strip to the top nut and bend it in to the pool so that it covers the screw heads.
The Ground Cover or floor tapestry - Caution: Clean all dirt from the pool wall and bottom with a vacuum cleaner before placing the ground cover or floor tapestry in position. Fit the protective ground cover or floor tapestry in the interior of the pool and smooth out all the creases, adjusting and cutting away excess from the total surface area. Cut so that the bottom section pieces and the metal parts are covered. This way the liner will be protected when you install it.

ES **3)- CORTE DEL PERFIL INFERIOR DE CIERRE (sólo si es necesario):** Unida la chapa, COMPROBAR QUE TODOS LOS PERFILES ESTAN BIEN ENCAJADOS (puede utilizar un martillo de goma para ajustarlos), PARA PODER CORTAR EL PERFIL INFERIOR DE CIERRE (5) AL TAMAÑO NECESARIO. "NO LO CORTE MAS GRANDE DE LO NECESARIO PARA EVITAR QUE SE SALGA LA CHAPA DEL CARRIL DE LOS PERFILES". Levantar un poco la chapa por su parte inferior para colocar el perfil cortado.
4)- TIRA DE PVC PROTECTORA: Sujétarla a la tuerca superior y doblar la tira al interior de la piscina para que tape la cabezas de los tornillos.
La Manta o Tapiz: Advertencia: se recomienda limpiar todas las suciedades de la pared y suelo de la piscina con ayuda de una aspiradora antes de colocar la manta o tapiz. Colocar la manta protectora o el tapiz en el interior de la piscina, eliminando todos los pliegues, ajustando y cortando el sobrante de la superficie total. Realice el corte de forma que queden tapados los perfiles inferiores y las piezas metálicas. De esta forma el liner quedará protegido cuando lo instale.

FR **3)- COUPEZ LE PROFILE INFERIEUR DE FERMETURE (uniquement en cas de besoin):** La tôle fermée, vérifier que tous les profilés soient bien emboîtés les uns dans les autres (pour ce faire, on peut utiliser un maillet). COUPEZ LE PROFILE INFERIEUR DE FERMETURE (5) A LA DIMENSION NECESSAIRE. Pour l'installer, levez légèrement la tôle, par le bas, puis emboîtez le dans les 2 autres. NE PAS LE DECOUPER PLUS LONG QUE NECESSAIRE, AFIN D'EVITER QUE LA TOLE S'ESCHAPPE DES PROFILES.
4)- BANDE DE PROTECTION EN P.V.C.: Fixer à l'écrou supérieur et plier vers l'intérieur de la piscine pour couvrir les têtes des vis.
La Couverture ou tapis de sol: Avertissement : bien nettoyer la paroi et le sol de la piscine avec un aspirateur, pour la débarrasser de toutes les saletés, avant de poser la couverture ou tapis de sol. Poser la couverture ou tapis de sol protectrice à l'intérieur de la piscine ; éliminer tous les plis, ajuster et couper ce qui dépasse de la surface totale. Couper de façon à ce que les profils inférieurs et les pièces métalliques restent couverts. Le liner sera ainsi protégé lors de son installation.

DE **3)- AUSSCHNITT DES UNTERES PROFILE "PI" (nur bei Bedarf):** Prüfen sie daß, alle Profile gut zusammen geflucht sind, benutzen Sie einen Gummihammer, um Spalten zwischen die Profile zu schließen. Nun können Sie das unteres profil (5) auf die erforderliche Länge zuschneiden. Achten Sie darauf, daß Sie das Profil zurechtsschneiden, andernfalls, wird die Wand aus den übrigen Profile herauspringen. Ziehen Sie die Wand kurz nach oben um das Profil einzusetzen.
4)- FOLIE-SCHUTZTREIFEN: Wird an der oberen Mutter befestigt, dann nach innen über die Wand gefalzt, um Alle Schraubenköpfe zu decken.
Decke / bodendecke: Zu Beachtung: Es wird dringend empfohlen, Wand und Boden des Schwimmbads mit einem Staubsauger von jeglichem Schmutz zu befreien, bevor die Decke / bodendecke verlegt wird. Verlegen Sie die Schutzdecke / bodendecke im Poolinnern, beseitigen Sie sich bildende Falten, passen Sie sie ein und schneiden Sie überstehende Teile der Fläche ab. Schneiden Sie das überstehende Stück so, dass die Innenprofile und die Metallteile a bgedeckt bleiben. Auf diese Weise ist der Liner während des Bezugs geschützt.

IT **3)- TRANCIATURA DEL PROFILATO INFERIORE DI CHIUSURA (solo se necessario):** Unita la lamiera, VERIFICARE IL PERFETTO INSERIMENTO DI TUTTI I PROFILATI (per eventuali regolazioni, usare un martello di gomma) PER POTER TRANCIARE QUELLO INFERIORE DI CHIUSURA (5) SECONDO LE DIMENSIONI NECESSARIE. NON TAGLIARLO PIU' GRANDE DI QUANTO NON SIA NECESSARIO PER EVITARE CHE LA LAMIERA FUORIESCA DEL SOLCO DEI PROFILATI. Sollevare leggermente la parte interna della lamiera per poter sistemare il profilato tranciato.
4)- NASTRO IN P.V.C. DI PROTEZIONE: Fissarlo sul dado superiore e pigare lo stesso verso l'interno della piscina, in modo de coprire la testa delle viti.
La Coperta o tappeto da suolo: Avvertenza: si consiglia di pulire ogni traccia di sporco dalla parete e dal pavimento della piscina con l'aiuto di un aspiratore prima di sistemare la coperta o tappeto da suolo. Situare la coperta protettiva o tappeto da suolo all'interno della piscina, eliminando tutte le pieghe, sistemando e tagliando l'eccesso della superficie totale. Fare il taglio in modo da rendere coperti i profili inferiori e i pezzi metallici. In questo modo il liner rimarrà protetto una volta montato.

NL **3)- DOORSNIJDEN VAN DE ONDERSTE RAIL VOOR DE AFSLUITING (Alleen wanneer noodzakelijk):** CONTROLEER na het onderling verbinden van de plaat OF ALLE RAILS GOED VASTZITTEN (u kunt een rubberen hamer gebruiken om ze vast te zetten), ZODAT U DE ONDERSTE RAIL VOOR DE AFSLUITING (5) OP DE JUISTE LENGTE KUNT AFSNIJDEN. "SNIJD HEM NOOIT GROTER AF DAN NODIG, OM TE VERMIJDEN DAT DE PLAAT UIT DE RAIL ZOU KOMEN". Licht de plaat langs de onderzijde even op om de afgesneden rail te plaatsen.
4)- BESCHERMSTROOK VAN PVC: Deze bevestigen aan de bovenmoer, daarna de strook omslaan naar de binnenkant van het zwembad, zodat de koppen van de schroeven worden bedekt.
De Bedekking / voerbekleding: Waarschuwing: het wordt aanbevolen al het vuil van de zwembadwand en -vloer te reinigen met behulp van een stofzuiger voordat de bedekking / voerbekleding geplaatst wordt. De beschermbedekking / voerbekleding aan de binnenzijde van het zwembad plaatsen, alle plooiën verwijderen, afstellen en het overtollige van het totaal oppervlak afsnijden. Verricht het afsnijden op zodanige wijze dat de binnenprofielen en de metalen onderdelen bedekt blijven. Op deze manier zal de liner bij de installatie daarvan beschermd zijn.

PT **3)- CORTE DO PERFIL INFERIOR DE CERRAMENTO (só se for necessário):** Depois de unir a chapa, VERIFICAR SE TODOS OS PERFIS ESTAO BEM ENCAIXADOS (pode-se utilizar um martelo de borracha para ajustar). PARA PODER CORTAR O PERFIL INFERIOR DE CERRAMENTO (5) A DIMENSAO NECESSARIA; NAO CORTAR MAIS DO QUE FOR NECESSARIO PARA EVITAR A CHAPA SAIR DO CARRIL DOS PERFIS. Levantar um pouco a chapa pela sua parte inferior para colocar o perfil cortado
4)- FITA DE PROTEÇÃO EM P.V.C.: Fixar a porca superior e desbordar para o interior da piscina para cobrir a cabeça DOS PARAFUSOS.
A Manta ou tapete de chão: Advertência: Recomenda-se limpar todas as sujidades da parede e do chão da piscina com a ajuda de um aspirador antes de colocar a manta ou tapete de chão. Colocar a manta de protecção ou tapete de chão no interior da piscina, eliminando todas as dobras, ajustando e cortando o sobrante da superfície total. Faça o corte de maneira que fiquem tapados os perfis inferiores e as peças metálicas. Deste modo, o liner ficará protegido quando instalá-lo.

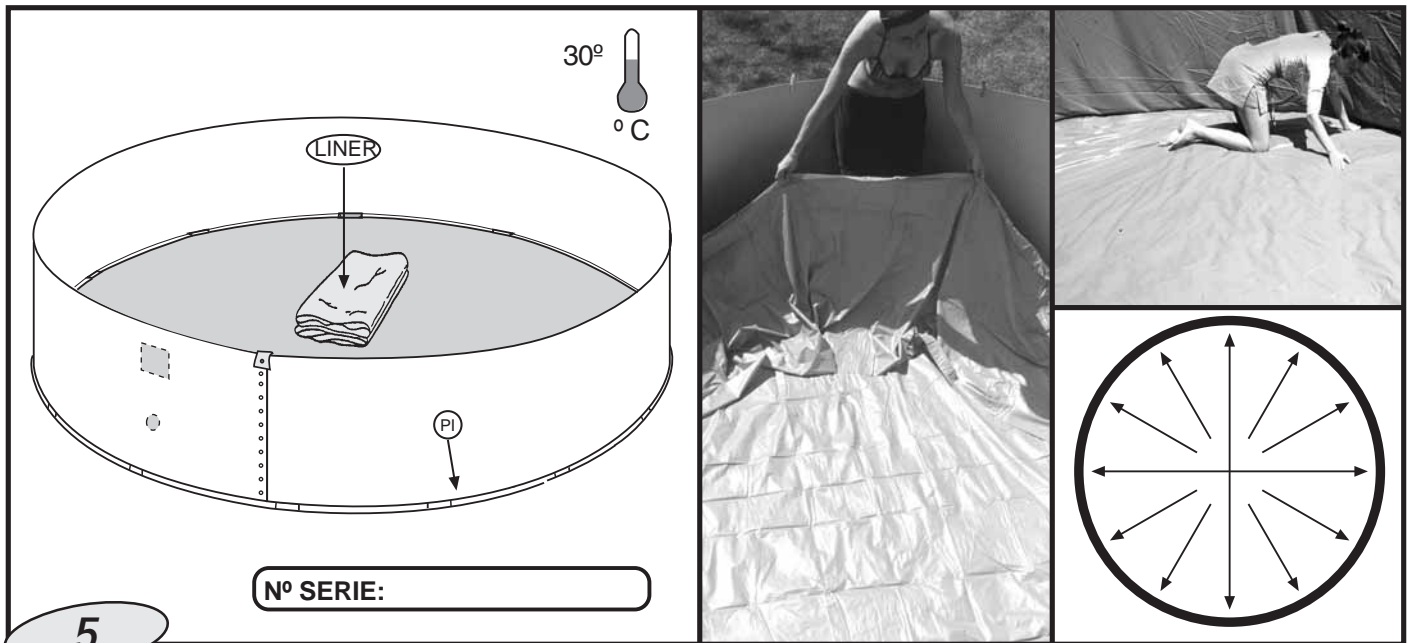

EN **FITTING THE P.V.C. LINER:**
UNFOLDING THE LINER: USE A LADDER TO GET IN AND OUT OF THE POOL WHILE FITTING THE LINER.
 Stretch and extend the liner (L) in the shade so that it recovers its texture at least 2 hours before it is to be positioned. Ideal temperature: in order to handle the liner more easily, ensure that it is fitted at an ambient temperature of between 25 - 30° C. PLACE THE LINER (L) IN THE CENTER OF THE POOL, AND START BY UNFOLDING THE BOTTOM, FOLLOWING THE MAIN AXIS OF THE POOL AND PUSHING THE SIDE UP AGAINST THE WALL PLANTING. THE SEAM BETWEEN THE BOTTOM AND THE SIDE MUST BE BUTTED AGAINST THE BASE OF THE WALL PLANTING ALL AROUND THE POOL BOTTOM, TO PREVENT FOLDS. IT IS MOST IMPORTANT THAT THE PVC LINER BE FULLY EXTENDED. **NOTE:** if there are creases on the base of the liner this does not mean that it has to be changed for another since this does NOT indicate a manufacturing defect. **SERIAL NO.:** located on the base of the liner. Take note of the serial no. in the box on the instruction sheet for any possible complaints.

ES **MONTAJE DE LA FUNDA (LINER PVC):**
DESPLIEGUE DE LA FUNDA: AYÚDESE DE UNA ESCALERA PARA ENTRAR Y SALIR DE LA PISCINA DURANTE LA COLOCACIÓN DEL LINER. Estire y extienda el liner (L) a la sombra para que recupere su textura, al menos 2 horas antes de su colocación. Temperatura ideal: Para manipular el Liner mejor, procure colocarlo a una temperatura ambiente de entre 25 - 30° C. SITUAR LA FUNDA (L) EN EL CENTRO DE LA PISCINA. DESPLIEGARLA CENTRANDO EL FONDO Y ARRIMANDO EL LATERAL HACIA LA CHAPA. LA SOLDADURA QUE UNE EL FONDO CON EL LATERAL DEBE QUEDAR PERFECTAMENTE ARRIMADA A LOS PERFILES INFERIORES POR TODO EL PERÍMETRO DEL FONDO DE LA PISCINA EVITANDO QUE QUEDEN PLEGUES. ES MUY IMPORTANTE QUE LA FUNDA QUEDE BIEN CENTRADA Y EXTENDIDA. **NOTA:** Si quedan pliegues en el fondo del liner, no es motivo para cambiarlo por otro ya que NO es un defecto de fabricación. **Nº SERIE:** Localice en el fondo del liner y apunte el Nº de serie en el recuadro de la hoja de instrucciones para posibles reclamaciones.

FR **MONTAGE DU LINER (PVC) AVEC RAIL D'ACCROCHE (SF):**
DEPLIAGE DU LINER: AIDEZ-VOUS DUNE ÉCHELLE POUR ENTRER ET SORTIR DE LA PISCINE PENDANT L'INSTALLATION DU LINER. Étirer et étendre le liner (L) à l'ombre, pendant 2 heures au moins avant la pose pour qu'il puisse récupérer sa texture. Température idéale : Pour faciliter la manipulation du Liner, il serait préférable de le poser à une température ambiante comprise entre 25 et 30° C. PLACER LE LINER AU CENTRE DE LA PISCINE AFIN DE LE DEPLIER. CHERCHER LE RAIL D'ACCROCHE (SF PASO 6) QUI SE TROUVE SUR LE REBORD DU LINER. INSTALLER LE RAIL D'ACCROCHE SUR LE HAUT DE LA CIRCONFÉRENCE DE LA TOLE, ET AJUSTER LE EN BAS, CONTRE LES PROFILS. SUPPRIMER LES PLIS, IL FAUT ABSOLUMENT QUE LE LINER SOIT PARFAITEMENT CENTRE ET BIEN TENDU. **REMARQUE :** S'il y a des plis dans le fond du liner, ce n'est pas la peine de le changer puisque CE N'EST PAS un défaut de fabrication. **Nº DE SÉRIE :** Repérer dans le fond du liner le Nº de série et le noter dans l'encart du manuel d'instructions pour d'éventuelles réclamations.

DE **MONTAGE DER BECKEN-FOLIE (LINER PVC) :**
ENTHALTUNG DER BECKEN-LINER: NEHMEN SIE ZUM EINSTEIGEN UND VERLASSEN DES POOLS EINE LEITER ZU HILFE, WÄHREND DER LINER ANGEBRACHT WIRD. Entfalten und strecken Sie den Liner mindestens 2 Stunden vor dem Einbau an einem der Sonne abgewandten, schattigen Ort. Ideale Temperatur: Der Liner lässt sich am besten bei einer Umgebungstemperatur von 25-30°C manipulieren. LINER (L) IN DER MITTE DES BECKENS AUSBREITEN. DABEI ZENTRIEREN UND DIE LINER-SEITEN GEGEN DIE STAHLWAND ZIEHEN. DIE UNTERE RUNDE SCHWEIßNÄHTE DES LINERS, MUSS ÜBER DEN GESAMTEN UMFANG DES BECKENS MÖGLICHSST SATT UND OHNE FALTEN AN DEN UNTEREN PROFILEN DER BECKENWAND ANLIEGEN. ES IST AUßERORDENTLICH WICHTIG DAß, DAS LINER EINWANDFREI ZENTRIERT AUSGEBREITET IST. **HINWEIS:** Sollten sich am Boden des Liners Falten gebildet haben, so braucht er durch einen anderen ersetzt zu werden, da es sich NICHT um einen Herstellungsmangel handelt. **SERIEN NR.** Machen Sie die Serien Nr. am Boden des Liners ausfindig und notieren Sie diese für evtl. Reklamationen im entsprechenden Kästchen des Anweisungsblattes.

IT **MONTAGGIO DELLA FODERA (LINER PVC):**
SRITOLAMENTO DEL TELONE: SERVIRSI DI UNA SCALA PER ENTRARE E USCIRE DALLA PISCINA NEL MONTAGGIO DEL LINER. Tirare e stendere il liner (L) all'ombra, in modo da recuperare la sua consistenza, almeno 2 ore prima della posa. Temperatura ideale: Per maneggiare meglio il Liner, è consigliabile posarlo a una temperatura ambiente da 25 a 30° C. COLLOCARE IL TELONE (L) AL CENTRO DELLA PISCINA. INIZIARE DAL FONDO SEGUENDO L'ASSE PRINCIPALE DELLA PISCINA E AVVICINARE LA PARTE LATERALE VERSO LAMIERA. LA SALDATURA CHE UNISCE IL FONDO ALLA PARTE LATERALE DEVE ADERIRE PERFETTAMENTE ALLA BASE DELLA PARETE DI LAMIERA PER TUTTO IL PERIMETRO DEL FONDO DELLA PISCINA EVITANDO COSÌ LA FORMAZIONE DI GRINZE. È ESSENZIALE CHE IL TELONE DI PVC VENGA STESO PERFETTAMENTE. **NOTA:** Se restano pieghe sul fondo del liner, non è necessario cambiarlo con un altro, dato che NON è un difetto di fabbrica. **Nº DI SERIE:** Individuare sul fondo del liner ed appuntare il Nº di serie sul riquadro del foglio delle istruzioni per eventuali reclami.

NL **MONTAGE VAN HET DEK (LINER PVC) MET FLEXIBEL OMSLAG OM OVER DE PLAAT HEEN TE SLAAN:**
VASTZETTEN VAN HET ZEIL: MAAK, VOOR HET IN- EN UITGAAN VAN HET ZWEMBAD, GEBRUIK VAN EEN TRAP TIJDENS DE PLAATSING VAN DE LINER. Vouw de liner (L) uit in de schaduw en op z'n minst 2 uur vóór de plaatsing daarvan; strek hem uit zodat deze zijn textuur kan herkrijgen. Ideale temperatuur: Voor een betere hantering van de Liner dient u ervoor te zorgen dat deze geplaatst wordt bij een omgevingstemperatuur van tussen de 25 en 30° C. DOE DAT MINSTENS 2 UUR VOOR MET DE PLAATSING ERVAN TE BEGINNEN. LEG HET ZEIL (L) IN HET MIDDEN VAN HET ZWEMBAD. BEGIN DE BODEM OPEN TE VOUWEN LANGS DE WAND VAN DE PLAAT AAN KOMEN TE LEUNEN OVER DE VOLLEDIGE OMTREK VAN HET ZWEMBAD. VERMIJD HIERBIJ DAT ER PLOOIEN ZOUDEN WORDEN GEVORMD. HET IS VAN GROOT BELANG DAT HET PVC ZEIL GOED WORDT OPENGECOUWD. **OPMERKING:** Mochten er plooiën achterblijven op de bodem van de Liner dan geeft dat geen reden tot inruil voor een andere daar dit GEEN fabrieksfout inhoudt. **SERIENUMMER:** Zoek aan de onderkant van de Liner het serienummer en noteer het in het vakje van de gebruiksaanwijzing voor mogelijke klachten.

PT **MONTAGEM DA COBERTA (LINER PVC):**
DESDOBRAMENTO DA BAINHA: UTILIZE UMA ESCADA PARA ENTRAR E SAIR DA PISCINA DURANTE A COLOCAÇÃO DO LINER. Estire e estenda o liner (L) na sombra para ele recuperar a sua textura, pelo menos 2 horas antes da colocação. Temperatura ideal: para manipular o liner aconselha-se uma temperatura ambiente de 25 - 30° C. COLOCAR LA BAINHA (L) NO CENTRO DA PISCINA. COMEÇAR POR DESDOBRAR O FUNDO SEGUINDO O EIXO PRINCIPAL DA PISCINA E APROXIMANDO O LATERAL À CHAPA. A SOLDADURA QUE UNE O FUNDO COM O LATERAL DEVE FICAR PERFEITAMENTE ENCOSTADA À BASE DA CHAPA EM TODO O PERÍMETRO DO FUNDO DA PISCINA; EVITAR AS DOBRAS. E MUITO IMPORTANTE QUE A BAINHA DE PVC FIQUE BEM ESTENDIDA. **NOTA:** Se ficarem dobras no fundo do liner, não é um motivo para trocá-lo por outro já que não é um defeito de fabricação. **Nº SERIE:** Localize no fundo do liner e aponte o Nº de série no quadro da folha de instruções para caso de reclamação.

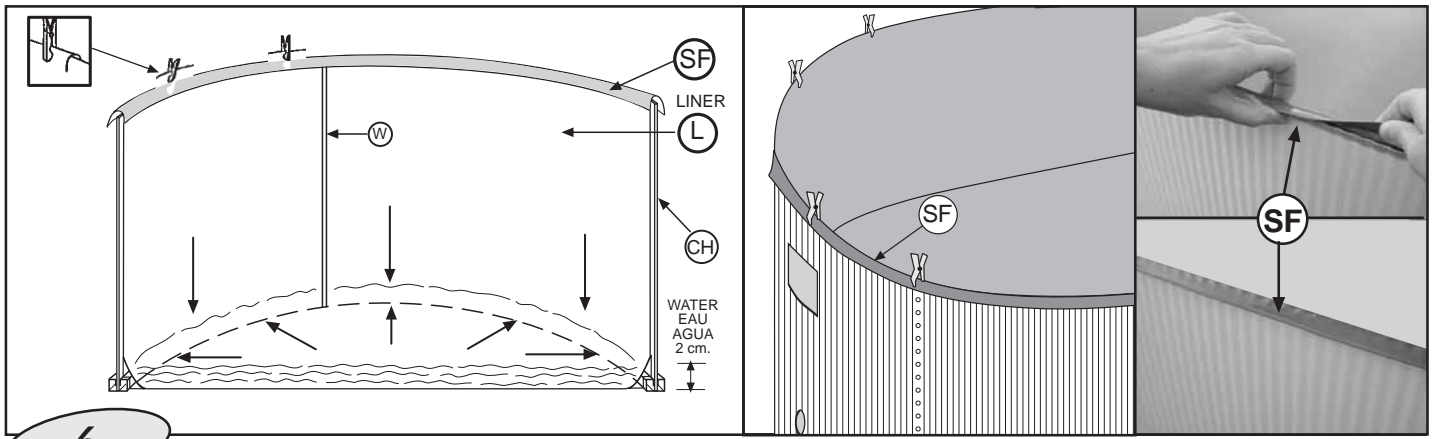

EN **ATTACHING THE LINER:** Locate the welded seam of the wall (W), which can be used as a guide for fitting the pool liner. Starting from that point, hang the top edge of the liner over the wall plating so that the weld (W) is PERFECTLY STRAIGHT AND PERPENDICULAR TO THE GROUND. As you hang the liner, HOLD IT IN PLACE PROVISIONALLY WITH CLOTHES PEGS. Ensure there is a uniform overlap. Distribute any excess observed in the liner wall on completing this operation evenly around the pool to prevent wrinkles. If the liner wall is too short, stretch it evenly all around the perimeter. Fill the pool to a depth of 2 cm of water and extend the liner to eliminate all wrinkles. If the water does not lie evenly over the whole of the pool bottom, the ground is not level enough. Remove the liner and level the ground (PART 2 - PASO 2). **NOTE:** References **KITNP352 - KITNP302 - NP3521 HAVE NO FLEXIBLE OVERLAP (SF)** on the liner side. The liner must be hung by folding it over the wallplate so that an even 3-4 cm overlap is left.

ES **FIJACION DE LA FUNDA:** Localizar la soldadura de cierre de la pared (W) ya que ésta servirá de guía para una correcta colocación de la funda de la piscina. Comenzando por este punto colgar el borde superior del lateral del liner por encima de la chapa de forma que la soldadura (W) quede PERFECTAMENTE RECTA Y PERPENDICULAR AL SUELO. Colgar el borde superior de la funda sobre la parte alta de la chapa por medio de la solapa flexible de PVC (SF). A medida que se va colgando la funda SUJETARLA PROVISIONALMENTE CON PINZAS PARA ROPA. La solapa formada ha de ser uniforme. Si en el momento de completar esta operación se observase en ese punto un exceso de pared de la funda, repartir éste sobrante uniformemente a lo largo de todo el perímetro de la piscina para evitar arrugas. Si por el contrario observase que la longitud total de la pared de la funda fuese insuficiente, estírela uniformemente a lo largo de todo su perímetro. Llenar la piscina con 2 cm. de agua. Volver a extender la funda hasta eliminar todas las arrugas. Si se observase que el agua no se reparte uniformemente sobre toda la superficie del fondo, esto es sintoma de que el terreno no se encuentra convenientemente nivelado. Retire la funda y proceda a nivelarlo. (PARTE 2 - PASO 2). **NOTA:** Las refs.: **KITNP352 - KITNP302 - NP3521 NO TIENEN SOLAPA FLEXIBLE (SF)** en el lateral del liner. tendrá que colgar el liner doblándolo sobre la chapa para que quede una solapa uniforme de 3-4 cm.

FR **FIXATION DE LA GAINE:** Remplissez le bassin d'environ 2 cm. d'eau. Fermez l'arrive d'eau. Supprimez les plis en tendant le fond du liner vers la paroi. VERIFIEZ QUE L'EAU SE REPARTISSE SUR LE FOND, DE MANIERE EGALE. Si elle forme des flaques, c'est que le sol comporte encore des creux et des bosses. Si l'eau ne s'amasse que d'un côté, c'est que le sol n'est pas de niveau. DANS CES 2 CAS, VIDEZ LE BASSIN, DEMONTEZ LE LINER, LA TOLE, LES PROFILS, ET RECOMMENCEZ L'INSTALLATION A LA PHASE PREPARATION DU TERRAIN (PART 2 - PASO 2). IL EST IMPERATIF QUE LA PISCINE SOIT DE NIVEAU. Lorsque le liner sera placé correctement (sans plis ni tensions) on pourra le fixer en haut, au moyen des profilés supérieurs (PS), sur lesquels seront placés les pièces PU comme précédemment tout autour de la circonférence. **REMARQUE:** Les références **KITNP352 - KITNP302 - NP3521 NONT PAS DE RAIL DACCROCHE** sur le côté du liner. Il faudra accrocher le liner en le repliant sur la tôle, de telle sorte qu'il reste un rabat uniforme de 3-4cm.

DE **BEFESTIGUNG DER BECKEN-LINERS:** Lokalisieren Sie die Verschlussweißung des Liners (W), da diese als Orientierung für die Korrekte Befestigung der Becken-liner dient. Beginnend an diesem Punkt , hängen Sie das Liner über die obere Kante der Wand, so daß, die Schweißstelle (W) genau RECHTECKIG UND SENKRECHT ZUM BODEN zu liegen kommt. Die Folie wird über den gesamten Umfang durch die flexibel PVC-Überlappung an die obere Kante der Wand gehängt (SF). Provisorisch kann man das Liner mit Wäscheklammern bis die Liner-seiten einwandfrei an der Wand anliegen. Die dabei entstehenden Überlappung muss ganz gleichmäßig sein. Wenn es sich nach Beendigung dieses Arbeitsgang herausstellen sollte daß, an dieser Stelle zuviel Liner-Wand entstanden ist, so muss diese gleichmäßig über den gesamten Beckenumfang verteilt werden, um Faltenbildung zu unterbinden. Ist dagegen die Liner-Wand an diesen Stelle zu knapp, strecken Sie sie gleichmäßig über den gesamten Beckenumfang. Füllen Sie ca. 2 cm. Wasser in das Becken. Strecken Sie das Liner wieder, um alle noch vorhandenen Falten zu entfernen. Sollte das Wasser den Boden nicht gleichmäßig bedecken, so deutet dies darauf hin, daß der Untergrund nicht einwandfrei nivelliert ist. Nehmen Sie dann das Becken-Liner wieder ab und nivellieren Sie den Untergrund (PART 2 - PASO 2). **HINWEIS:** Die Artikel-Nummern **KITNP352 - KITNP302 - NP3521 HABEN KEINE FLEXIBLE ÜBERLAPPUNG (SF)** an der Seite des Liners. Der Liner muss gefaltet über das Blech gehängt werden, damit eine gleichmäßige 3-4 cm Überlappung entsteht.

IT **FISSAGGIO DELLA GUAINA:** Individuare la saldatura di chiusura della parete (W) poiché la stessa fungerà da guida ad una corretta sistemazione della guaina della piscina. Cominciando da qui, stendere il bordo superiore della fiancata del liner al di sopra della lamiera di modo che la saldatura (W) sia PERFETTAMENTE RETTILINEA E PERPENDICOLARE AL TERRENO. Appendere nonostante ciò il bordo della fodera sulla parte superiore della lamiera mediante il risvolto flessibile di PVC (SF). Mano a mano che si stende la guaina, FISSARLA PROVVISORIAMENTE CON DELLE MOLLETTE DA BUCATO. Il risvolto che viene così a crearsi deve essere uniforme. Se nel completare tale operazione, in tale punto si rilevasse un eccesso di parete della guaina, tale parte in eccesso andrà distribuita uniformemente lungo tutto il perimetro della piscina così da evitare la formazione di pieghe. Se, invece, la lunghezza complessiva della parete di guaina dovesse essere insufficiente, occorrerà distenderla uniformemente su tutto il suo perimetro. Riempire la piscina con 2 cm d'acqua. Tendere nuovamente la guaina fino ad eliminazione completa di tutte le pieghe. Qualora si rilevasse che l'acqua non si distribuisce uniformemente su tutta la superficie del fondo, ciò significa che il terreno non è del tutto livellato. Togliere la guaina e provvedere al livellamento del medesimo (PARTE 2 - PASO 2). **NOTA:** I riferimenti: **KITNP352 - KITNP302 - NP3521 NON HANNO SORMONTO FLESSIBILE (SF)** nel lato del Liner. Occorrerà appendere il liner piegandolo sulla lamiera affinché si abbia un sormonto uniforme di 3-4 cm.

NL **VASTZETTEN VAN HET ZEIL:** Zoek de lasnaad van de afsluiting van de wand (W), aangezien deze moet dienen als richtpunt voor de correcte plaatsing van het zeil van het zwembad. Begin vanaf dit punt de bovenste rand van de zijkant van de liner over de plaat te hangen, zodat de lasnaad (W) PERFECT RECHT EN LOODRECHT OP DE VLOER komt te staan. De omtrek van het dek over de hoge van de plaat heen slaan door middle van het flexibele omslag van PVC (SF). Naarmate het zeil wordt opgehangen DIENT HET VOORLOPIG TE WORDEN VASTGEZET MET WASSPELDEN. De overslag die aldus ontstaat dient uniform te zijn. Wanneer u bij het beëindigen van deze operatie zou vaststellen dat er op dit punt een overschot aan zeilwand bestaat, verdeel dit overschot dan gelijkmatig over de hele omtrek van het zwembad om te vermijden dat er plooiën zouden ontstaan. Stelt u daarentegen vast dat de totale lengte van de zeilwand ontoereikend is, rek haar dan gelijkmatig uit over de hele omtrek. Vul het zwembad met water tot op een hoogte van 2 cm. Trek het zeil opnieuw strak tot alle plooiën verdwenen zijn. Stelt u vast dat het water niet gelijkmatig over het volledige bodemoppervlak wordt verdeeld, dan wil dat zeggen dat het terrein niet goed waterpas staat. Haal het zeil weg en maak de ondergrond waterpas (PART 2 - PASO 2). De referenties: **KITNP352 - KITNP302 - NP3521 ZIJN NIET VOORZIEN VAN EEN FLEXIBELE OVERSLAG (SF)** aan de zijkant van de liner. De liner zal opgevouwen over de wand moeten worden gehangen zodat een effen overslag van 3-4 cm wordt verkregen.

PT **FIXAÇÃO DA BAINHA:** Localizar a soldadura de cerramento da parede (W) porque vai servir de guia para uma correcta colocação da bainha da piscina. Começando por este ponto, suspender o borde superior lateral do liner por cima da chapa, de maneira que a soldadura (W) fique PERFECTAMENTE DIREITA E PERPENDICULAR AO CHÃO. Suspender o contorno do coberta sobre o alto da chapa pela dobradura flexível do PVC (SF). Enquanto se vai suspendendo a bainha, SUJEITA-LA PROVVISORIAMENTE COM ALFINETES DE ROUPA. A solapa formada tem de ser uniforme. Se no fim desta operação se observar neste ponto um excesso de parede da bainha, distribuir o que sobrar de maneira uniforme por todo o perímetro da piscina para evitar vincos. Se ao contrario se observar que o comprimento total da parede de bainha é insuficiente, esticar de maneira uniforme por todo o perímetro. Encher a piscina com 2 cm de água. Esticar novamente a bainha até eliminar todos os vincos. Se a água não se distribuir de modo uniforme por toda a superfície do fundo, quer dizer que o terreno não está bem nivelado. Tirar a bainha e nivelar. (PARTE 2 - PASO 2). **NOTA:** As referências: **KITNP352 - KITNP302 - NP3521 NÃO POSSUEM ABA FLEXIVEL (SF)** no lateral do Liner. Terá de pendurar o liner dobrando-o sobre a chapa para conseguir uma aba uniforme de 3-4 cm.

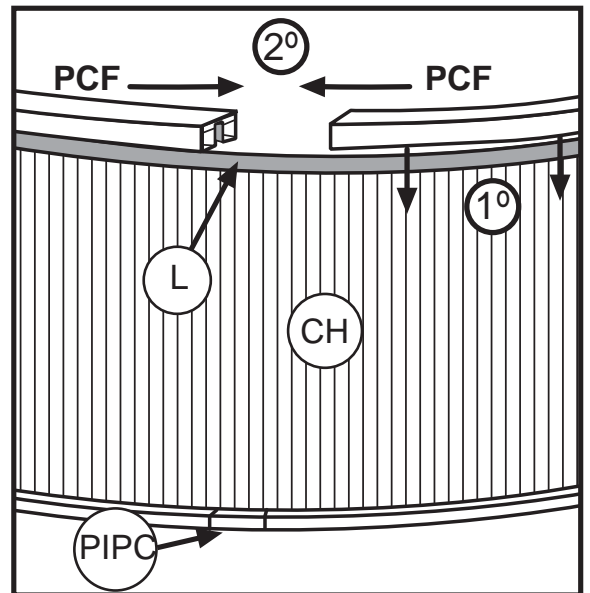
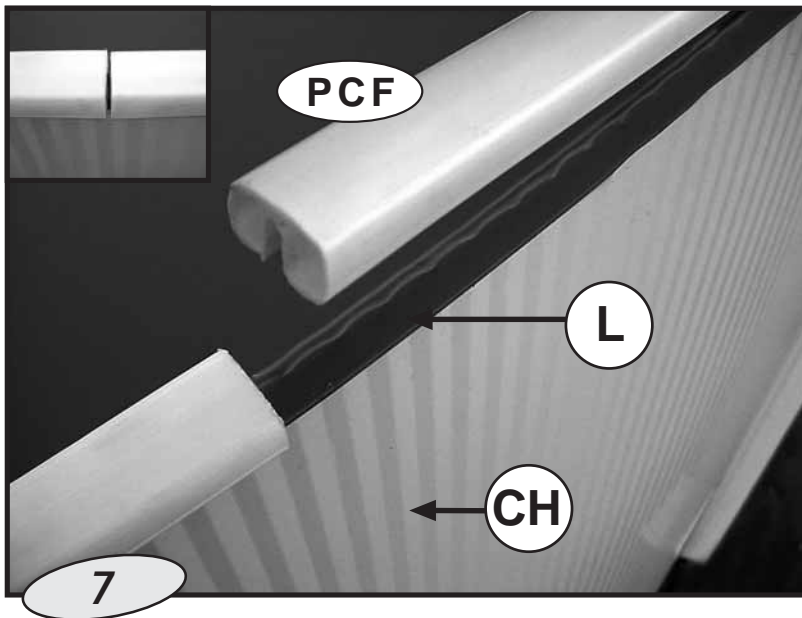
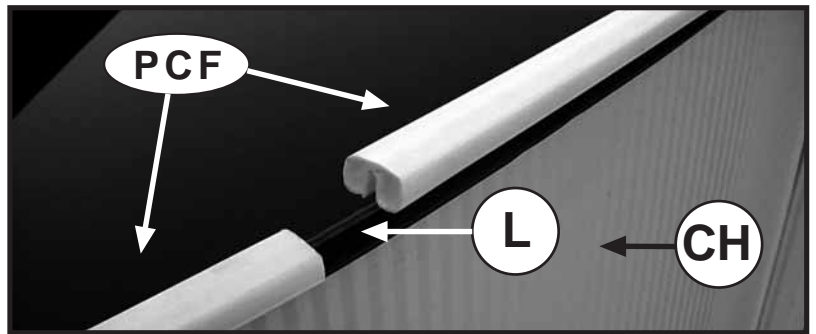
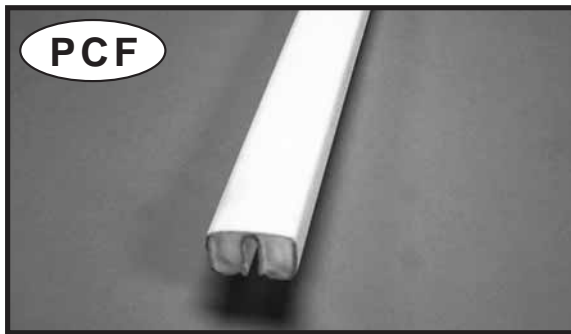

- EN FLEXIBLE TOP SECTION PIECES (PCF) FOR ROUND SWIMMING POOLS**
 NOTE: These FLEXIBLE SECTION PIECES ARE FOR THE TOPS OF ROUND SWIMMING POOLS. They are fitted on top of the liner once this has been fitted over the pool wallplate and do not need to be joined together. They are positioned one after the other, and when the perimeter is completed, the extra length is cut off.
References NP3521, KITNP352 and KITNP302 have PI and not PCF section pieces at the top. To join PI section pieces together, use PIPC parts.
- ES PERFILES SUPERIORES FLEXIBLES (PCF) PARA PISCINAS REDONDAS**
 ATENCION: Estos perfiles FLEXIBLES SON PARA LA PARTE SUPERIOR de las PISCINAS REDONDAS. Se colocan sobre el liner una vez colgado éste sobre la chapa de la piscina y no necesitan unirse entre sí. Se sitúan uno a continuación del otro y al final del perímetro se corta el trozo que sobra de perfil.
Las referencias NP3521, KITNP352 y KITNP302 en la parte superior llevan los perfiles PI y no los PCF. Para unir los perfiles PI entre sí utilice las piezas de unión PIPC.
- FR PROFILÉS SUPÉRIEURS FLEXIBLES (PCF) POUR PISCINES RONDES**
 ATTENTION : Ces profilés FLEXIBLES SONT PRÉVUS POUR LA PARTIE SUPÉRIEURE des PISCINES RONDES. Une fois que vous avez fixé le liner à la tôle de la piscine, posez les profilés sur le liner. Vous n'avez pas besoin d'effectuer de soudure. Placez-les les uns derrière les autres et, une fois arrivé au dernier profilé, coupez le morceau de profilé qui dépasse.
Les références «NP3521, KITNP352 et KITNP302» ont sur la partie supérieure les profils PI, et pas les PCF. Pour assembler les profils Pi entre eux, utiliser les pièces d'assemblage PIPC.
- DE FLEXIBLE OBERPROFILE (PCF) für runde Pools**
 HINWEIS: DIESE FLEXIBLEN PROFILE SIND FÜR DAS OBERTEIL RUNDER POOLS BESTIMMT. Sie werden einfach auf die in das Poolblech eingehängte Innenverkleidung gelegt und brauchen nicht miteinander verbunden zu werden. Sie werden nacheinander aufgelegt und am Ende des Umfangs wird das überstehende Profilende abgeschnitten.
Die Art. Nr. "NP3521, KITNP352 und KITNP302" sind auf der Oberseite mit den PI-Profilen und nicht mit den PCF-Profilen versehen.. Zum Zusammenbau der PI-Profile verwenden Sie die PIPC-Verbindungsstücke.
- IT PROFILI SUPERIORI FLESSIBILI (PCF) PER PISCINE CIRCOLARI**
 ATTENZIONE: Questi profili FLESSIBILI SONO PER LA PARTE SUPERIORE delle PISCINE CIRCOLARI. Si collocano sul liner una volta appeso sulla lamiera della piscina e non occorre unirli fra loro. Vanno situati uno dopo l'altro e alla fine del perimetro si taglia il pezzo di profilo eccedente.
I riferimenti "NP3521, KITNP352 e KITNP302" nella parte superiore portano i profili PI e non i PCF. Per collegare i profili fra loro utilizzare i pezzi d'unione PIPC.
- NL FLEXIBELE BOVENPROFIELEN (PCF) VOOR RONDE ZWEMBADEN.**
 OPMERKING: Deze FLEXIBELE PROFIELEN ZIJN BESTEMD VOOR DE BOVENKANT van de RONDE ZWEMBADEN. Zij worden geplaatst over de liner heen wanneer deze reeds over de wand van het zwembad is gelegd, zonder dat het nodig is de profielen met elkaar te verbinden.
 De een wordt na de andere geplaatst en aan het einde van de perimeter wordt het overblijvende stuk profiel afgesneden.
De referenties "NP3521, KITNP352 en KITNP302" zijn aan de bovenkant voorzien van de profielen PI en niet van de PCF profielen. Gebruik voor het onderling verbinden van de PI profielen de verbindingsonderdelen PIPC.
- PT PERFIS SUPERIORES FLEXÍVEIS (PCF) PARA PISCINAS REDONDAS**
 ATENÇÃO: Estes perfis FLEXÍVEIS SÃO PARA A PARTE SUPERIOR das PISCINAS REDONDAS. Colocam-se sobre o "liner" uma vez que este tiver sido pendurado sobre a chapa da piscina e não precisam ser unidos entre si. Situam-se um a seguir ao outro e no fim do perímetro corta-se o excesso que sobrar do perfil.
As referências "NP3521, KITNP352 e KITNP302" na parte superior levam os perfis PI e não os PCF. Para unir os perfis PI entre si utilize as peças de união PIPC.

NATURE POOL®

EN

WOOD: Wood is probably the only renewable raw material that is used on a large scale whose exploitation does not harm the environment. A well-managed forest tolerates the regular felling of trees without deteriorating or disappearing as a result. Felling is only made of the volume of wood that the forest expands has produced that year. Good forestry management ensures constant or growing production and the standing stock does not decrease. Forest expands in many countries in the northern hemisphere have increased when exploitation programmes and schemes have been implemented. The exploitation of well-managed forest combines production (obtaining timber) with respect for the environment and the preservation of ecological balance. **GRE** is aware of the importance of preserving our forests, which is the reason why it acquires its raw material, timber (pinus sylvestris), in Scandinavia and countries that uphold the criteria expounded. **Scots Pine** - Pinus sylvestris L.- Family: Pinaceae. Other name: Scotch Pine, Scotch Fir. The tree: The tree usually grows to a height of 30 metres with a diameter of 1 metre, although larger-sized specimens may be found, depending on their location. The timber dries out quickly without diminishing in value.

IMPORTANT: THE LIFE OF TIMBER: When the timber is dry it expands naturally and small cracks appear. These disappear again when the timber is dampened. **TREATMENT:** The wood is subjected to autoclave treatment, employing internationally recognised and standardised products and procedures. Preserving products take hold in the timber and are harmless for both people and the environment. The timber is protected to level IV in compliance with European Standard EN-335. We use CCB-type water-soluble salts that provide the timber with lasting protection against fungi, termites and wood-boring insects. The preservative does not contain arsenic or its salts, as per the latest European Union regulation, Directive 76/769/EEC. Once the swimming pool has been assembled, application is made of an open-pore treatment for timber. The product is WOODSTAINER KIT. **Note: The wood may not be uniform in colour, due to the type of treatment that has been applied or to the presence of resin. This is not a defect, and can be covered by the wood stain.**

ES

LA MADERA: La madera es probablemente la única materia prima renovable que se utiliza a gran escala en la que su aprovechamiento no daña al medio ambiente. Un bosque ordenado permite la corta periódica de árboles sin que por ello se extinga o deteriore. Solamente se corta el volumen de madera que ha producido la masa forestal en un año. En los bosques ordenados, las masas tienen una producción constante o creciente y su volumen en pie no disminuye. En muchos países del hemisferio norte la masa forestal ha aumentado cuando se han establecido programas y planes para su aprovechamiento. El aprovechamiento de los bosques ordenados conjuga el aspecto productivo (la obtención de la madera) con el respeto al medio ambiente y la conservación del equilibrio ecológico.

GRE es consciente de la importancia de la conservación de nuestros bosques y por eso adquiere su material primario, la madera (pinus sylvestris), en Escandinavia y países que mantienen los criterios expuestos. **Pino Norte** (Pino Silvestre) -Pinus sylvestris L.- Familia: Pinaceae. Otros nombres: Pino norte europeo, pino finlandés, pino sueco, pino ruso. El árbol: El árbol suele tener una altura de 30 metros y 1 metro de diámetro, aunque se pueden encontrar árboles con mayores dimensiones, dependiendo de su localización. La madera se seca rápidamente sin que se produzcan depreciaciones. **IMPORTANTE: LA VIDA DE LA MADERA:** Es natural que la madera estando seca se expanda y tienden a aparecer unas pequeñas grietas que cuando se humedece la madera vuelven a desaparecer.

TRATAMIENTO: La madera la tratamos impregnándola en autoclave, empleando productos y procedimientos internacionalmente reconocidos y normalizados. Los productos preservadores se fijan en la madera y son inocuos para las personas y el medio ambiente. La madera protegida al nivel IV cumpliendo la norma europea EN-335. Empleamos sales hidrosolubles tipo CCB que otorgan a la madera una protección definitiva contra hongos, termitas y xilófagos. El producto preservador está exento de arsénico y sus sales, según la última normativa de la Unión Europea, directiva 76/769/CEE. Una vez montada la piscina se le imprime un tratamiento para la madera a poro abierto. El producto **KIT TINTE. Atención: La madera puede tener diferentes tonos debido al tipo de tratamiento aplicado o a la presencia de resina, lo cual no implica un defecto y podrá ser cubierto con el tinte.**

FR

LE BOIS: Le bois est probablement la seule matière première renouvelable utilisée à grande échelle l'utilisation n'est pas nuisible pour l'environnement. Une forêt aménagée permet la coupe périodique d'arbres, sans que pour cela elle ne disparaisse ou se détériore. Seul le volume de bois produit par la masse forestière est coupé en un an. Dans les forêts aménagées, les masses ont une production constante ou croissante et leur volume en pied ne diminue pas. Dans de nombreux pays de l'hémisphère nord, la masse forestière a augmenté à partir du moment où se sont établis des programmes et des plans pour son exploitation. L'exploitation des forêts aménagées réunit l'aspect productif (l'obtention du bois), le respect de l'environnement et la conservation de l'équilibre écologique. **GRE** connaît l'importance de la conservation de nos forêts, c'est pourquoi, elle achète sa matière première, le bois, (pinus sylvestris), en Scandinavie et dans des pays qui appliquent ces critères. **Le Pin du Nord** (Pin Sylvestre) - Pinus sylvestris L.- Famille : Pinacée. Autres noms : Pin du Nord de l'Europe, pin finlandais, pin suédois, pin russe. L'arbre : l'arbre mesure en général 30 mètres de hauteur et 1 mètre de diamètre, bien qu'il y ait des arbres plus grands, suivant leur emplacement. Le bois sèche rapidement et sans défauts. **IMPORTANT : LA VIE DU BOIS :** Lorsque le bois est sec, il est normal qu'il gonfle et que de petites fissures apparaissent ; celles-ci disparaissent lorsque le bois s'humidifie.

TRAITEMENT : Nous traitons le bois par imprégnation en autoclave, avec des produits et des processus standards reconnus internationalement. Les produits de conservation se fixent dans le bois et ils sont inoffensifs pour les personnes et l'environnement. Le bois est protégé au niveau IV conformément à la norme européenne EN-335. Nous utilisons des sels hydrosolubles type CCB qui donnent au bois une protection définitive contre les champignons, les termites et les xylophages. Le produit de protection ne contient pas d'arsenic ni de sels, suivant la dernière norme de l'Union Européenne : la directive 76/769/CEE. Après le montage de la piscine, le bois est traité à pore ouvert avec un produit dénommé **KIT TEINTURE. Attention : le bois peut avoir différentes teintes suivant le traitement appliqué ou la présence de résine, ce qui n'implique pas de défaut et pourra être recouvert par la teinture.**

DE

HOLZ: Holz ist wohl der einzige erneuerbare Rohstoff, der in großem Stil eingesetzt wird und dessen Nutzung nicht umweltschädigend ist. In einem forstwirtschaftlich verwalteten Wald können in regelmäßigen Abständen Bäume geschlagen werden, ohne dass der Wald ausströbt oder Schaden nimmt. Geschlagen werden nur die Mengen, die der Wald im Laufe eines Jahres produziert. In forstwirtschaftlich verwalteten Wäldern ist die Produktion konstant und wachsend und der Baumbestand wird nicht geringer. In vielen Ländern der nördlichen Halbkugel hat der Baumbestand zugenommen, als Programme und Planungen für die Nutzung erstellt und umgesetzt wurden. Bei forstwirtschaftlich verwalteten Wäldern werden sowohl der produktive Faktor (die Holzgewinnung) als auch Umweltschutz und die Wahrung des ökologischen Gleichgewichts berücksichtigt. **GRE ist sich der Bedeutung der Erhaltung unserer Wälder bewusst**

und beschafft deswegen den Rohstoff Holz (pinus sylvestris) in Skandinavien und in Ländern, die die oben genannten Kriterien einhalten. Fichte - pinus sylvestris L.-Familie: Pinaceae. Andere Bezeichnungen: Nordeuropäische Fichte, finnische Fichte, schwedische Fichte, russische Fichte. Der Baum: Er erreicht normalerweise eine Höhe von 30 Metern und 1 Meter Durchmesser, obwohl auch nach Standort Bäume mit größeren Abmessungen zu finden sind. Das Holz trocknet schnell und ohne Schwund.

WICHTIG: HOLZ IST EIN LEBENDER ROHSTOFF: Es ist ganz natürlich, dass sich getrocknetes Holz dehnt und dass geringfügige Risse auftreten, die jedoch verschwinden, sobald das Holz wieder befeuchtet wird.

BEHANDLUNG: Wir behandeln das Holz durch Imprägnierung im Autoklav unter Verwendung international anerkannter und genormter Produkte und Verfahren. Die schützenden Produkte setzen sich auf dem Holz fest und sind für Personen und Umwelt vollkommen unschädlich. Das mit Grad IV geschützte Holz erfüllt die Anforderungen der Euronorm EN-335. Wir verwenden wasserlösliche Salze Typ CCB, die das Holz wirkt sam gegen Pilz- und Termitenbefall sowie Holzfraß schützen. Das Schutzmittel ist frei von Arsen und seinen Salzen und entspricht damit der letzten Direktive der Europäischen Union 76/769/EG. Am fertig montierten Pool wird das Holz mit offenen Poren einer Behandlung mit dem Produkt FARBKIT unterzogen. **Hinweis: Infolge der Behandlung oder durch das Vorhandensein von Harz kann das Holz unterschiedliche Farbtöne aufweisen. Das ist jedoch kein Mangel und kann durch die Einfärbung abgedeckt werden.**

IT

IL LEGNO: Il legno è probabilmente l'unica materia prima rinnovabile che si utilizza a grande scala, il cui uso non danneggia l'ambiente. Un bosco ordinato consente il taglio periodico di alberi, senza a peraltro estinguerlo o deteriorarlo. Si taglia solo il volume di legno prodotto dalla massa forestale in un anno. Nei boschi ordinati, le masse hanno una produzione costante o crescente e il loro volume eretto non diminuisce. In molti paesi dell'emisfero nord, la massa forestale è aumentata, quando sono stati approntati dei programmi e dei piani per il relativo sfruttamento. Lo sfruttamento dei boschi ordinati coniuga l'aspetto produttivo (l'ottenimento del legno), con il rispetto dell'ambiente e la conservazione dell'equilibrio ecologico. **La GRE** è consapevole dell'importanza della conservazione dei nostri boschi, e perciò acquista la materia prima, il legno (pinus sylvestris), in Scandinavia e in paesi che osservano i criteri di cui sopra. **Pino Nord** (Pino Silvestre) -Pinus sylvestris L.- Famiglia: Pinaceae. Altri nomi: Pino nord europeo, pino finlandese, pino svedese, pino russo. L'albero: l'albero ha in genere un'altezza di 30 metri e 1 metro di diametro, ma si possono trovare alberi con maggiori dimensioni, secondo l'ubicazione. Il legno si secca rapidamente senza ulteriori deprezzamenti. **IMPORTANTE: LA VITA DEL LEGNO.-** È naturale che il legno quando è secco si espanda e tenda a fare apparire delle piccole fessure che, quando si inumidisce, scompaiono di nuovo.

TRATAMENTO: il legno si tratta impregnandolo in autoclave, utilizzando prodotti e processi internazionalmente riconosciuti e normalizzati. I prodotti protettori del legno si fissano sullo stesso e sono innocui per le persone e l'ambiente. Il legno va protetto al livello IV in adempimento alla norma europea EN-335. Si utilizzeranno sali idrosolubili tipo CCB che danno al legno una protezione definitiva contro funghi, termiti e silofagi. Il prodotto protettore è esente da arsenico e suoi sali, in conformità all'ultima normativa dell'Unione Europea, direttiva 76/769/CEE. Una volta montata la piscina si dà un fondo di trattamento per il legno a poro aperto. Il prodotto **KIT VERNICIATURA. Attenzione: il legno può avere diverse tonalità, dovuto al tipo di trattamento applicato o alla presenza di resina, che non rappresenta un difetto e potrà essere coperto con la vernice.**

NL

HOUT: Hout is hoogstwaarschijnlijk de enige hernieuwbare grondstof die op grote schaal gebruikt wordt en waarvan de exploitatie het milieu niet schaadt. Een ordelijk bos staat het periodieke vellen van bomen toe zonder dat het om die reden gedoemd is uit te sterven of te verslechteren. De hoeveelheid hout die slechts kan worden geveld is afhankelijk van de omvang van de herbebossing die in één jaar werd geproduceerd. In de geordende bossen is de productiehoeveelheid constant of groeiend en de bestaande massa vermindert niet. In vele landen van het noordelijk halfrond is de bebossing toegenomen dankzij de programma's en de projecten die voor de exploitatie werden vastgesteld. De exploitatie van geordende bossen verenigt het productieve aspect (het verkrijgen van hout) met het respect voor het milieu en het behoud van een ecologisch evenwicht. **GRE** is zich bewust van het belang van de instandhouding van onze bossen en verkrijgt daarom zijn grondstof, het hout, (pinus sylvestris), vanuit Scandinavië en de landen die de uiteengezette maatstaven handhaven. **De Noordelijke den** (grove den) -Pinus sylvestris L.- Familie: Pinaceae. Andere namen: Noord-Europese den, de Finse, Zweedse en de Russische den. De boom: De boom bereikt doorgaans een hoogte van 30 meter en een doorsnee van 1 meter, alhoewel er, afhankelijk van de plaats, bomen bestaan van grotere afmetingen. Hout droogt snel uit zonder dat er van waardevermindering sprake hoeft te zijn. **BELANGRIJK: HET LEVEN VAN HOUT:** Het is voor de hand liggend dat droog hout uitzet en dat er zich kleine groeven kunnen voordoen die weer verdwijnen wanneer het hout wordt natgemaakt. **BEHANDLING:** Het hout wordt behandeld door het te impregneren in een steriliseerapparaat met gebruik van producten en processen die internationaal zijn erkend en genormaliseerd. De beschermende producten zetten zich vast op het hout en zijn onschadelijk voor personen en milieu. Het beschermde hout van niveau IV voldoet aan de Europese norm EN-335. Wij gebruiken in water oplosbare zouten van het type CCB die het hout een definitieve bescherming bezorgen tegen schimmel, termierten en houtworm. Het beschermende product bevat geen arsenicum en zouten en voldoet aldus aan de laatstvastgestelde richtlijn van de Europese Unie, de norm 76/769/EEG. Wanneer het zwembad eenmaal is opgezet ondergaat het hout een behandeling met open poriën. Het product **KIT VERF. OPMERKING: Het hout kan, al naar gelang het type van de toegepaste behandeling of de aanwezigheid van hars, verschillende schakeringen ondervinden hetgeen geen defect inhoudt zodat het met de verf kan worden bedekt.**

PT

A MADEIRA: A madeira é provavelmente a única matéria-prima renovável que se utiliza a grande escala e cuja recuperação não é nociva para o meio ambiente. Um bosque ordenado permite o corte periódico de árvores, sem por isso se extinguir ou deteriorar. Normalmente só se corta o volume de madeira produzido pela massa florestal durante um ano. Nos bosques ordenados, as massas têm uma produção constante ou crescente e o seu volume em pé não diminui. A massa florestal aumentou em muitos países do hemisfério norte quando se estabeleceram programas e planos para o seu aproveitamento. O aproveitamento dos bosques ordenados conjuga o aspecto produtivo (a obtenção da madeira), o respeito pelo meio ambiente e a conservação do equilíbrio ecológico. **GRE** é consciente da importância da conservação dos nossos bosques e compra a sua matéria-prima, a madeira (pinus sylvestris), na Escandinávia e em países que aplicam estes critérios. **Pinheiro Norte** (Pinheiro Silvestre) - Pinus sylvestris L.- Família: Pinaceae. Outros nomes: Pinheiro norte europeu, pinheiro finlandês, pinheiro sueco, pinheiro russo. A árvore: a árvore tem em geral uma altura de 30 metros e 1 metro de diâmetro, mas também se podem encontrar árvores maiores, segundo a sua situação. A madeira seca-se rapidamente sem se produzirem deprecições.

IMPORTANTE: A VIDA DA MADEIRA: é natural que estando seca a madeira se expanda e tendam a aparecer pequenas gretas que, quando se humedece, voltam a desaparecer. **TRATAMENTO:** a madeira é tratada por impregnação num autoclave, com produtos e procedimentos standard internacionalmente reconhecidos. Os produtos de proteção fixam-se na madeira e são inocuos para as pessoas e o meio ambiente. A madeira protegida ao nível IV cumpre a norma europeia EN-335. Utilizamos sais hidrosolúveis tipo CCB que dão à madeira uma proteção definitiva contra fungos, térmitas e xilófagos. O produto de proteção não leva arsénico e os seus sais, ////// segundo a última normativa da União Europeia, directiva 76/769/CEE. Depois de ter sido montada a piscina leva umtratamento para a madeira a poro aberto com o produto **KIT TINTA.**

Atenção: A madeira pode ter diferentes tons devido ao tipo de tratamento aplicado ou à presença de resina, o que não representa um defeito e poderá ser coberto com a tinta.

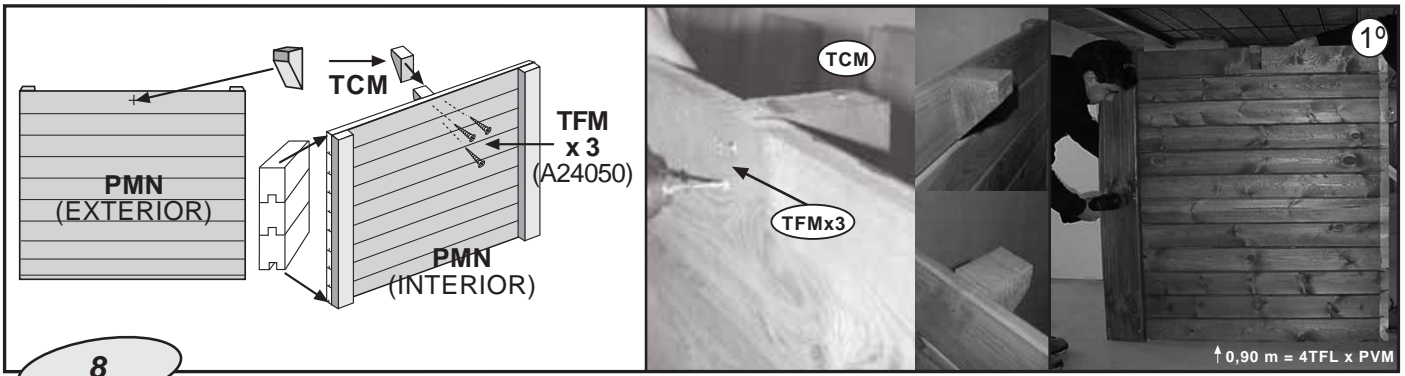

EN **WOODEN PANELLING – PLEASE NOTE:** When assembly does not begin immediately, it is important to restack the components horizontally on the pallet and cover them fully to ensure that sunlight and water are kept out.

Assembly of wooden panelling: It is recommended that 2 adults wearing gloves perform the assembly.

Once the wallplate of the swimming pool has been assembled continue with the wood panelling. Before installing the panels around the pool, the wooden blocks should be screwed on, so that all of the panels have one wooden block attached, except for the skimmer panel, which has two blocks, and the panel that the ladder rests on, which has no blocks. The wooden block is attached using three screws TFM (A24050) inserted from the inner face of the panel. The wooden block is located in the centre of the upper plank of the panel, or in the case of the skimmer panel, a block is placed on either side of the skimmer hole. **The upper face of the block should be level with the top of the panel, so that later the rim boards rest on both of them.**

NOTE: the upper edge of the panel is the edge with no groove along its centre.

1- Locate the skimmer panel PMS against the vertical post PVM so that they engage completely and at the same level. Fix them together using three TFL screws (one at the top, one in the middle and one at the bottom). Repeat this operation with all of the PMN panels, always placing the PVM posts on the same side (the outside) of the panels.

ES **REVESTIMIENTO DE MADERA - ATENCION:** Si no se comienza el montaje enseguida, es importante volver a apilar los componentes sobre la paleta horizontalmente y cubrir el conjunto para evitar que penetre el sol y el agua.

Montaje del revestimiento de madera: Se recomienda se realice el montaje entre 2 personas adultas y con guantes.

Una vez montada la piscina de chapa proceda a revestirla de madera. Antes de colocar los paneles alrededor de la piscina, se deberán atornillar los tacos de madera, de forma que cada panel lleve un taco de madera, excepto el panel del skimmer, que lleva dos tacos de madera, y el panel sobre el que se apoya la escalera que no llevará ninguno. El taco de madera se atornilla con tres tirafondos TFM (A24050) desde la parte interna del panel. El taco de madera se coloca en el centro de la tabla superior del panel, y en el caso del panel del skimmer a ambos lados del agujero del skimmer. La parte superior del taco debe quedar al mismo nivel que la parte superior del panel, de forma que mas adelante las playas apoyen sobre ambas piezas.

NOTA: La parte superior del panel es aquella que no tiene canal en el centro.

1º. Coja el panel del skimmer PMS y ajústelo con la pieza PVM, de forma que ambos queden completamente encajados y al mismo nivel. Una ambas piezas colocando tres tirafondos TFL (uno en la parte superior, uno en el centro y uno en la parte inferior). Repita estos pasos sucesivamente con todas las piezas PMN colocando el PVM siempre en el mismo lado del panel.

FR **REVÊTEMENT EN BOIS – ATTENTION :** Si vous n'allez pas faire le montage immédiatement, il faudra empiler horizontalement les pièces sur la palette et couvrir l'ensemble pour le protéger du soleil et de l'eau.

Montage du revêtement en bois : Il est recommandé que le montage soit fait par 2 personnes adultes. (Utiliser des gants). Après avoir monté la piscine en tôle, poser le revêtement en bois. Avant d'installer les panneaux autour de la piscine, visser les cales en bois, de sorte que chaque panneau soit muni d'une cale en bois, sauf le panneau du skimmer, qui porte deux cales en bois, et le panneau sur lequel s'appuie l'échelle qui n'en a pas. La cale en bois doit être vissée avec trois tirefonds TFM (A24050) à la partie interne du panneau. La cale en bois doit être placée au centre de la table supérieure du panneau et, pour le panneau du skimmer, des deux côtés du trou du skimmer. La partie supérieure de la cale doit se situer au même niveau que la partie supérieure du panneau, de sorte que plus tard, les deux pièces soutiennent les plages.

NOTA: la partie supérieure du panneau est celle qui n'a pas de canal au milieu.

1º. Prendre le panneau du skimmer PMS et l'ajuster avec la pièce PVM, de sorte que les deux s'emboîtent complètement et au même niveau. Unir les deux pièces en installant les trois tirefonds TFL (un dans la partie supérieure, un autre au centre et le troisième dans la partie inférieure). Répéter l'opération successivement avec toutes les pièces PMN en plaçant le PVM toujours du même côté du panneau.

DE **HOLZVERKLEIDUNG – BITTE BEACHTEN SIE:** Wenn die Montage nicht sofort begonnen wird, sollten alle Komponenten waagrecht auf der Palette abgelegt und zum Schutz gegen Sonneneinstrahlung und das Eindringen von Wasser abgedeckt werden.

Montage der Holzverkleidung: Es wird empfohlen, dass die Montage von zwei Erwachsenen mit Handschuhen ausgeführt wird.

Nachdem das Metallschwimmbad aufgebaut ist, bringen Sie die Holzverkleidung auf. Bevor die Platten rund um das Pool angebracht werden, müssen die Holzdübel verschraubt werden und zwar so, dass jede Platte einen Holzdübel erhält, ausgenommen die Skimmerplatte, für die zwei Holzdübel vorgesehen sind. Die Platte, auf die sich die Leiter abstützt, erhält keinen Dübel. Der Holzdübel wird mit drei Holzschrauben TFM (A24050) von der Platteninnenseite aus verschraubt. Der Dübel wird mittig in das obere Brett der Platte eingesetzt; bei der Skimmerplatte beidseitig der Skimmeröffnung. Der obere Teil des Dübels muss auf der Höhe der Platte liegen, damit die Playas später auf beiden Teilen aufliegen.

HINWEIS: Als Oberteil der Platte gilt der Teil ohne Nut in der Mitte.

1. Bringen Sie die Skimmerplatte PMS zusammen mit Teil PVM so an, dass sich beide vollkommen ineinander fügen und auf gleicher Höhe liegen. Verbinden Sie nun beide Teile mit drei Holzschrauben TFL (eine oben, eine mittig und eine unten). Wiederholen Sie diese Montageschritte nacheinander bei allen PMN-Teilen und platzieren Sie dabei die PVMs immer auf der gleichen Seite der Platte.

IT **RIVESTIMENTO IN LEGNO - ATTENZIONE:** Se non si comincia subito il montaggio, è importante impilare di nuovo i componenti sul pallet orizzontalmente e coprire il tutto per evitare l'azione del sole e dell'acqua.

Montaggio del rivestimento in legno: Il montaggio va eseguito da 2 persone munite di guanti.

Una volta montata la piscina in lamiera provvedere a rivestirla di legno. Prima di montare i pannelli attorno alla piscina, si dovranno avvitare i tasselli in legno, in modo che ogni pannello ne abbia uno, eccetto il pannello dello skimmer, che ha due tasselli in legno e il pannello sul quale poggia la scaletta, che non ne ha nessuno. Il tassello in legno si avvita con tre tirafondi TFM (A24050) dalla parte interna del pannello. Il tassello in legno va situato al centro della tavola superiore del pannello, e nel caso del pannello dello skimmer ad entrambi i lati del foro dello stesso. La parte superiore del tassello deve essere alla stessa altezza della parte superiore del pannello, in modo che successivamente le spiagge poggino su entrambi i pezzi.

N.B.: la parte superiore del pannello è quella che non ha scanalatura al centro.

1º. Prendere il pannello dello skimmer PMS e sistemarlo con il pezzo PVM, in modo da incastrarli perfettamente e alla stessa altezza. Unire entrambi i pezzi situando tre tirafondi TFL (uno nella parte superiore, uno al centro e uno nella parte inferiore). Ripetere questi passi successivamente con tutti i pezzi PMN collocando il PVM sempre sullo stesso lato del pannello.

NL **HOUTBEKLEDING - OPGELET:** Het is van belang dat, wanneer niet direct met de montage wordt begonnen, de componenten opnieuw horizontaal op het pallet worden gelegd en dat het geheel, ter bescherming tegen zonnestralen en water, wordt bedekt.

Montage van de houtbekleding: Aangeraden wordt de montage met twee volwassen personen en met gebruik van handschoenen te verrichten. Wanneer de metalen plaat van het zwembad eenmaal is gemonteerd ga dan over tot de houtbekleding. Alvorens de houten platen rondom het zwembad te plaatsen, moeten de houten klossen worden aangeschroefd zodat iedere plaat voorzien is van een houten klos, met uitzondering van de plaat van de skimmer waaraan zich twee houten klossen bevinden en de plaat waarop de trap rust die van geen enkele klos is voorzien. De houten klos wordt vanuit de binnenkant van de plaat met drie houtschroeven TFM (A24050) aangeschroefd. De houten klos wordt in het midden van het bovenblad van de plaat geplaatst en in het geval van de plaat van de skimmer aan beide kanten van de opening van de skimmer. De bovenkant van de klos moet zich op hetzelfde niveau bevinden als dat van de bovenkant van de plaat zodat de afwerkingsplanken later op beide onderdelen rusten.

OPMERKING: Het bovengedeelte van de plaat is dat gedeelte waar zich geen uitsparing in het midden bevindt.

1º Neem de plaat van de skimmer PMS en pas deze aan met het onderdeel PVM zodat beide zich volkomen ingepast en op hetzelfde niveau bevinden. Verenig beide delen door drie houtschroeven TFL te plaatsen (één aan de bovenkant, één in het midden en één aan de onderkant). Herhaal achtereenvolgens deze handelingen met alle delen PMN en plaats daarbij het deel PVM altijd aan dezelfde kant van de plaat.

PT **REVESTIMENTO DE MADEIRA – ATENÇÃO:** Se não começar a montagem imediatamente, deve empilhar os componentes sobre a paleta horizontalmente e cobrir o conjunto para o proteger do sol e da água.

Montagem do revestimento de madeira: A montagem deve de ser feita por duas pessoas adultas com as mãos protegidas com luvas. Depois de montar a piscina de chapa, recubra-a de madeira. Antes de colocar os painéis à volta da piscina, será preciso aparafusar os tacos de madeira, de modo que cada painel leve um taco de madeira, excepto o painel do skimmer, que leva dois e o painel sobre o que se apoia a escada que não leva nenhum. O taco de madeira aparafusa-se com três tira-fundos TFM (A24050) desde a parte interna do painel. O taco de madeira coloca-se no centro da mesa superior do painel, e no caso do painel do skimmer a ambos os lados do furo do skimmer. A parte superior do taco deve ficar ao mesmo nível que a parte superior do painel, de forma que mais adiante as praias se apoiem sobre ambas as peças.

NOTA: a parte superior do painel é a que não tem canal no centro.

1º. Pegue no painel do skimmer PMS e ajuste-o com a peça PVM, de forma que ambos fiquem totalmente encaixados e ao mesmo nível. Una ambas as peças colocando três tira-fundos TFL (um na parte superior, outro no centro e outro na parte inferior). Repita estes passos sucessivamente com todas as peças PMN colocando o PVM sempre no mesmo lado do painel.



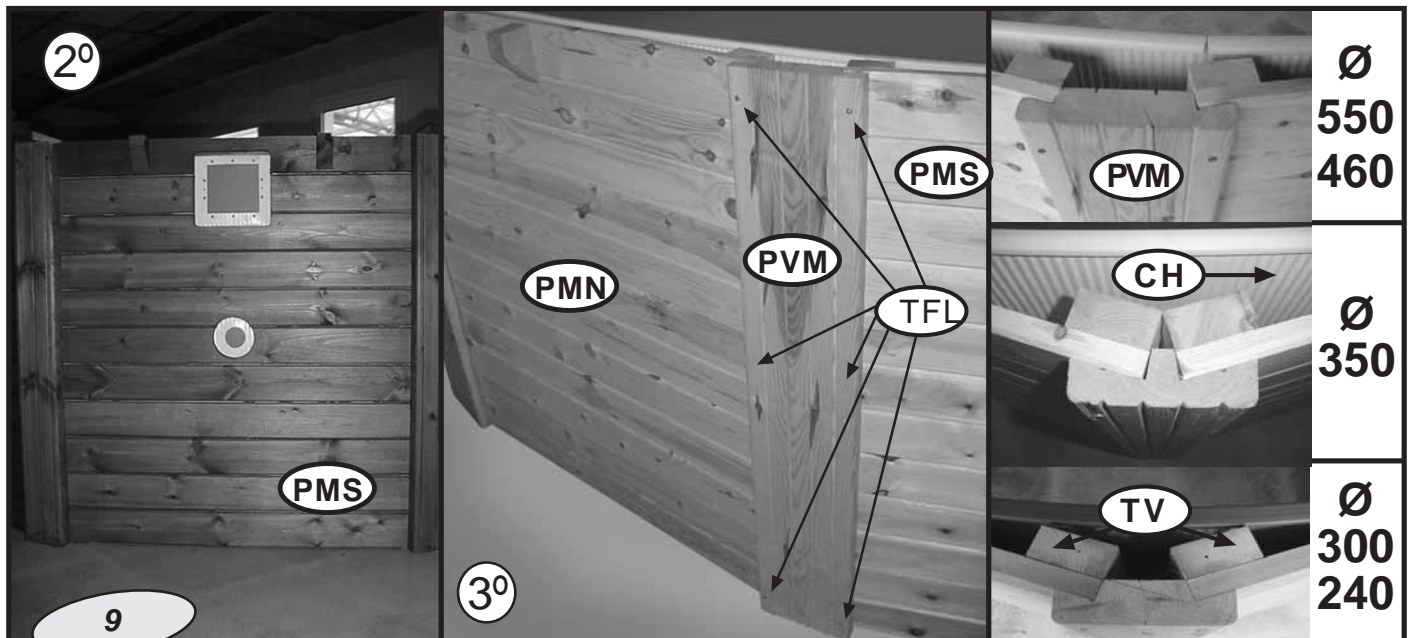

- EN** 2- Position the skimmer panel PMS so that its perforation marks coincide with those on the swimming pool wallplate for the subsequent attachment of the return valve and the skimmer. When the skimmer is inserted into the panel, locate the skimmer trim (ES) as a frame around the skimmer in such a way that the countersinking is vertical, but do not screw it into place until assembly is finished. From inside the swimming pool, pull the liner downwards and against the wallplate in order to attach the skimmer with 2 short central screws (provisionally, as it will have to be removed subsequently), passing carefully through the liner. Read the instructions for the skimmer.
NOTE: In order to mount the swimming pool ladder at any given place, first fit the wooden panel for the ladder (PMN - without TCM block) at the position chosen.
3- Once skimmer panel PMS is in place, locate another panel against the PVM, on the same side (the inside) as the skimmer panel, so that the edges of the panel are level with the ends of the post, and fix them together using three TFL screws. Join all of the panels together around the pool liner, taking care that they fit snugly together, until the pool is completely enclosed.
Before enclosing the perimeter of the pool, check from inside it that its circumference is not distorted.
Note: If the screws are lubricated with soap, it will be easier to screw them into the wood.
- ES** 2º. Sitúe el panel del skimmer PMS de forma que coincidan sus troqueles con los de la chapa de la piscina para la posterior colocación de la válvula de retorno y el skimmer. A la vez que introduce el skimmer en el panel, coloque el embellecedor(ES) del skimmer a modo de marco alrededor del skimmer de forma que los avellanados queden en vertical, pero no lo atornille hasta finalizar el montaje. Estire hacia abajo y arrime hacia la chapa el liner desde dentro de la piscina para poner con los 2 tornillos cortos centrales el skimmer (provisionalmente, ya que deberá soltarlo posteriormente), atravesando con mucho cuidado el liner. Lea las instrucciones del skimmer.
NOTA: Si la escalera de la piscina la quiere colocar en un lugar determinado deberá situar en el lugar elegido el panel de madera para la escalera (PMN - sin taco de madera TCM).
3º. Una vez colocado el PMS, ajústelo otro panel (por el lado del PVM del panel del skimmer) de forma que el PMN y el PVM del PMS estén a la misma altura y atorníllelos con otros 3 tirafondos TFL. Una todos los paneles entre sí alrededor de la chapa de la piscina, ajustándolos bien entre ellos hasta completar el cierre de la piscina. **Antes de cerrar el perímetro de la piscina, verifique desde dentro de la piscina que se mantiene la circunferencia perfecta de la misma.**
Nota: Si unta con jabón los tirafondos, le ayudará a atornillarlos en la madera.
- FR** 2º Mettre le panneau du skimmer PMS de manière à le faire coïncider ses pièces percées avec celles de la tôle de la piscine, pour monter ensuite la soupape de retour et le skimmer. Introduire le skimmer dans le panneau en mettant en même temps l'enjoliveur du skimmer (ES) comme un cadre autour du skimmer, de sorte que les vis à tête fraisée soient à la verticale, sans visser jusqu'à la fin du montage. Tirer le liner vers le bas et vers la tôle, à partir du centre de la piscine, et attacher le skimmer (provisoirement, puisqu'il faudra le détacher par la suite) avec les 2 vis courtes centrales, en faisant attention en traversant le liner. Lire les instructions du skimmer.
NOTE: Si vous souhaitez positionner l'échelle de la piscine à un endroit précis, vous devrez placer le panneau de bois pour l'échelle à l'endroit choisi (PMN sans caite en bois TCM).
3º. Après avoir placé le PMS, ajuster un autre panneau (par le côté du PVM du panneau du skimmer) de façon à ce que le PMN et le PVM du PMS soient à la même hauteur et les visser à l'aide des 3 autres tirefonds TFL. Unir tous les panneaux entre eux autour de la tôle de la piscine, en les ajustant bien entre eux jusqu'à compléter la fermeture de la piscine. **Avant de refermer le périmètre de la piscine, vérifiez depuis le centre de la piscine que la circonférence de celle-ci est identique.**
Nota : Si vous enduisez de savon les tirefonds, vous les visserez plus facilement dans le bois.
- DE** 2. - Platzieren Sie die Skimmerplatte PMS so, dass sie auf die Stanzöffnungen zum späteren Einbau des Rücklaufventils und des Skimmers auf die der Poolbleche trifft. Gleichzeitig mit der Einführung des Skimmers in die Platte wird auch die Zierleiste des Skimmers (ES) als umlaufender Rahmen so eingesetzt, dass die Senken senkrecht stehen. Erst nach beendeter Montage festziehen. Ziehen Sie sie nach unten, legen Sie vom Innern des Pools aus den Liner an die Blechwand und befestigen Sie den Skimmer mit 2 Schrauben (provisorisch, da er später noch einmal gelöst werden muss). Durchbohren Sie vorsichtig den Liner. Bitte beachten Sie die Skimmeranweisungen.
HINWEIS: Wenn die Pooltreppe an einem bestimmten Punkt angebracht werden soll, dann muss am gewählten Ort die Holzplatte für die Treppe verlegt werden. (PME – ohne TCM-Dübel).
3. - Nachdem die PMS angebracht wurden, befestigen Sie eine weitere Platte daran (von der PVM-Seite der Skimmerplatte aus), und zwar so, dass PMN und der PVM der PMS auf gleicher Höhe liegen. Verschrauben Sie sie dann mit drei TFL-Holzschrauben.
Verbinden Sie alle Platten über den gesamten Blechumfang des Pools miteinander und befestigen Sie sie, bis der Poolumfang komplett geschlossen ist. **Bevor Sie jedoch den Poolumfang schließen, prüfen Sie zunächst vom Poolinnern aus, ob der Umfang einwandfrei hergestellt wurde.**
Hinweis: Mit Seife benetzte Holzschrauben lassen sich besser in das Holz einschrauben.
- IT** 2º. Situare il pannello dello skimmer PMS in modo da fare coincidere le sue forme con quelle della lamiera della piscina per la successiva collocazione della valvola di ritorno e dello skimmer. Quando si introduce lo skimmer nel pannello, situare anche il tappo skimmer (ES) come cornice attorno allo stesso skimmer, in modo che le alesature restino in verticale, ma non avvitarlo fino a montaggio ultimato. Tirare verso il basso ed accostare il liner alla lamiera dall'interno della piscina per porre con le 2 viti corti centrali lo skimmer (provvisoriamente, in quanto si dovrà toglierlo successivamente), attraversando con molta attenzione il liner. Leggere le istruzioni dello skimmer.
N.B.: Per montare la scala della piscina in un punto determinato, si dovrà situare nel punto prescelto il pannello in legno per la scala (PMN – senza tassello in legno TCM).
3º. Una volta il PMS montato, sistemare un altro pannello (dal lato del PVM del pannello dello skimmer), in modo che il PMN e il PVM del PMS siano alla stessa altezza ed avvitari con altri 3 tirafondi TFL. Unire tutti i pannelli fra loro attorno alla lamiera della piscina, sistemandoli bene fra loro fino a chiudere completamente la piscina. Prima di chiudere il perimetro della piscina, verificare dall'interno della stessa che sia stata mantenuta la perfetta circonferenza.
N.b.: Applicando un po' di sapone sui tirafondi sarà più facile avvitarli nel legno.
- NL** 2º. Plaats de plaat van de skimmer PMS op zodanige wijze dat de geposte openingen daarvan overeenkomen met die van de wand van het zwembad voor de latere plaatsing van de terugvoerklep en de skimmer. Plaats, gelijktijdig met het inbrengen van de skimmer in de houten plaat, de sierrand (ES) van de skimmer bij wijze van lijst rondom de skimmer heen zodat de verzonken schroeven verticaal geplaatst zijn; schroef deze echter niet vast vóór het beëindigen van de montage. Trek de liner naar beneden, breng deze vanuit de binnenkant van het zwembad tegen de metalen plaat aan en bevestig de skimmer met de 2 korte centrale schroeven (provisieeel, daar deze naderhand nog losgemaakt moet worden); snij de liner met alle voorzichtigheid door. Lees de instructies voor de skimmer.
OPMERKING: Wanneer u de zwembadtrap op een bepaalde plaats wilt monteren zult u op het uitgekozen punt het houten paneel voor de trap (PMN – zonder houten klos TCM) moeten situeren.
3º Wanneer de PMS eenmaal is aangebracht pas daarna dan een andere plaat aan (aan de andere kant van het PVM van de plaat van de skimmer) zodat PMN en het PVM van de PMS zich op hetzelfde niveau bevinden, schroef deze aan met nog 3 hout Schroeven TFL. Verenig de platen onder elkaar rondom de wand van het zwembad heen en pas ze goed onderling aan totdat het zwembad volkomen gesloten is. Verifieer, voordat de omtrek van het zwembad wordt gesloten, vanuit de binnenkant van het zwembad of de omtrek daarvan zich perfect handhaaft.
OPMERKING: De hout Schroeven zullen gemakkelijker in het hout kunnen worden vastgeschroefd als ze van te voren met zeep zijn ingesmeerd.
- PT** 2º. Coloque o painel do skimmer PMS de maneira a coincidir as peças furadas com as da chapa da piscina para a posterior colocação da válvula de retorno e do skimmer. Quando introduzir o skimmer no painel, coloque ao mesmo tempo o tampão do skimmer (ES) como um quadro à volta do skimmer, para os parafusos com cabeça fresada ficarem em vertical, mas sem apertar até acabar a montagem. Estire para baixo e acoste o liner para cima da chapa desde dentro da piscina, para poder colocar o skimmer com os 2 parafusos curtos centrais, (isto é provisório, já que depois deve de se soltar depois), atravessando com muito cuidado o liner. Leia as instruções do skimmer.
NOTA: Se quiser colocar a escada da piscina num um lugar determinado, deve colocar nesse lugar a tábuca de madeira para a escada (PMN - sem cunha TCM).
3º. Uma vez colocado o PMS, ajuste-lhe outro painel (peço lado do PVM do painel do skimmer) de forma que o PMN e o PVM do PMS fiquem à mesma altura e aparafuse-os com outros 3 tira-fundos TFL. Una todos os painéis entre si à volta da chapa da piscina, ajustando-os bem entre si até completar o encerramento da piscina. Antes de fechar o perímetro da piscina, verifique a partir de dentro da piscina se se mantém a circunferência perfeita da mesma.
Nota: Untando os tira-fundos com sabão estes entrarão mais facilmente na madeira.

					Tool necessary (not included)	Utensile necesario (non compreso)
					Herramienta necesaria (no incluida)	Benodigd gereedschap (niet inbegrepen).
					Outil nécessaire (non compris)	Ferramenta necessária (não está incluída)
					Erforderliches Werkzeug (nicht eingeschlossen)	Ferramenta necessária (não está incluída)

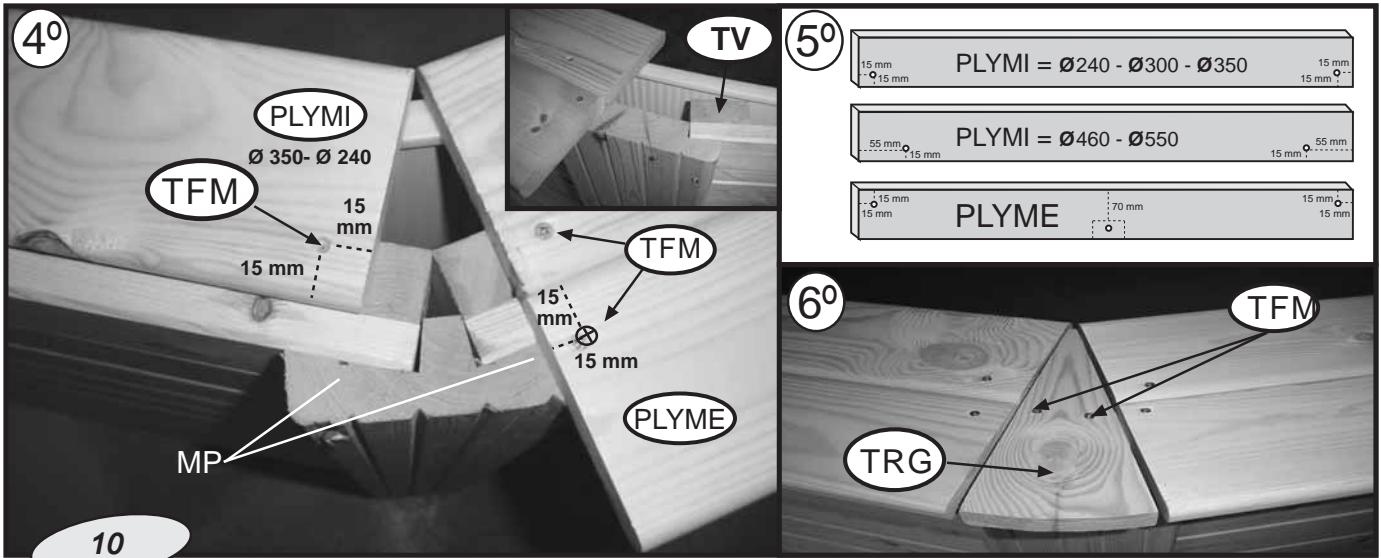

- EN** Check that the skimmer valve (VS) and the return valve (VR) are properly located before starting to attach the rim boards. **Note: do not attach the PLAYA finishing pieces (rim boards) on the skimmer panel (PMS) yet.**
 4.- Start by locating the PLAYA finishing pieces in the inner part of the pool. Rest the playa finishing piece so that its edge coincides with the inner edge of the panel, i.e., so that the playa finishing piece rests only on the vertical panel blocks (TV). **IMPORTANT:** The playa finishing piece should be centered with respect to the corresponding marks (MP) on parts PVM on both sides. Place the outside playa finishing pieces so that they rest on the panel and the wooden block, in the same direction as the inside play finishing pieces, and push them up against the inside playa pieces.
 5- Repeat this operation around the entire pool.
 6- Position the triangular covers (TRG) over the gaps between the playa finishing pieces close to part PVM, and attach these to part PVM using 2 TFM screws in the central area.
- ES** Compruebe que la válvula del skimmer (VS) y la válvula de retorno (VR) están situadas correctamente antes de empezar a colocar las playas. **Nota: no coloque las playas del panel del skimmer (PMS) todavía.**
 4º Se debe empezar colocando la playa de la zona interior de la piscina. Apoye la playa de forma que su borde coincida con el borde interior del panel, es decir, que la playa apoye solamente en los tacos verticales (TV) del panel. **IMPORTANTE:** La playa debe quedar centrada con respecto a las marcas correspondientes (MP) de los PVM de los lados. A continuación, coloque la playa exterior de forma que apoye sobre el panel y el taco de madera, en la misma dirección de la playa interior y acérquela a la playa interior.
 Atornille las playas con los tirafondos TFM (2 TFM por playa interior, 3 por playa exterior) a las distancias indicadas en el dibujo 5º.
 Repita esta operación en todo el contorno de la piscina.
 6º En los huecos que quedan entre playas en la zona del PVM, coloque la pieza TRIÁNGULO TRG y atornillela al PVM mediante 2 TFM en su zona central.
- FR** Vérifier que la vanne du skimmer (VS) et la soupape de retour (VR) sont correctement situées avant de commencer le montage des plages. **Nota : Ne placez pas encore les plages du panneau du skimmer(PMS).**
 4º Il faut commencer par installer la plage de la partie intérieure de la piscine. Appuyer la plage de sorte que le bord coïncide avec le bord intérieur du panneau, c'est-à-dire que la plage ne s'appuie que sur les cales verticales du panneau (TV). **IMPORTANT :** La plage doit être centrée par rapport aux marques correspondantes (MP) des PVM des côtés. Placer ensuite la plage extérieure de façon à ce qu'elle s'appuie sur le panneau et la cale en bois, dans le même sens de la plage intérieure. La rapprocher de la plage intérieure.
 Visser les plages à l'aide des tirefonds TFM (2 TFM par plage intérieure, et 3 par plage extérieure) suivant les distances indiquées sur le schéma 5º.
 Répéter cette opération sur tout le contour de la piscine.
 6º Dans les creux entre les plages dans la zone du PVM, mettre la pièce TRIANGLE TRG et la visser sur le PVM avec 2 TFM dans la zone centrale.
- DE** Prüfen Sie, ob Skimmerventil (VS) und Rücklaufventil (VR) korrekt liegen, bevor Sie die Playas anbringen. **Hinweis: Verlegen Sie die Playas der Skimmerplatte (PMS) noch nicht.**
 4.- Mit dem Anbringen der PLAYAS (Auflagen) ist im Innenbereich des Pools zu beginnen. Bringen Sie die Playas so an, dass ihr Rand auf den Platteninnenrand trifft, dass also die Playa nur auf den senkrechten Holzdübeln der Platte (TV) aufliegt. **WICHTIG:** Die Playaaufgabe muss zu den Markierungen (MP) der seitlichen PVM zentriert liegen. Verfahren Sie nun mit den Außenplayas so, dass diese auf der Platte und dem Holzdübel aufliegen, und zwar in der gleichen Ausrichtung wie die Innenplaya; außerdem sind sie an die Innenplaya heranzuschieben.
 Schrauben Sie die Playas mit den Holzschrauben TFM (2 TFM für die Innenplaya, 3 für die Außenplaya) in den Abständen in Übereinstimmung mit den Angaben der Skizze fest.
 5.- Wiederholen Sie diesen Vorgang über den gesamten Poolumfang.
 6.- In den zwischen den Playas des PVM-Bereichs verbleibenden Hohlräumen bringen Sie nun das Dreieckteil (TRG) an und verschrauben Sie es mit dem PVM mit Hilfe von 2 TFM im Mittenbereich.
- IT** Verificare che la valvola dello skimmer (VS) e la valvola di ritorno (VR) siano situate correttamente prima di iniziare a sistemare le spiagge. **N.B.: non situare ancora le spiagge del pannello dello skimmer (PMS).**
 4º Si inizia situando le spiagge della zona interna della piscina. Appoggiare la spiaggia in modo che il bordo coincida con il bordo interno del pannello, cioè in modo che la spiaggia poggi sui tasselli verticali del pannello (TV). **IMPORTANTE:** La spiaggia deve restare centrata rispetto ai relativi segni (MP) dei PVM dei lati. Montare quindi le spiagge esterne in modo da appoggiarle sul pannello e sul tassello di legno, nello stesso senso delle spiagge interne ed accostarle alla spiaggia interna. Avvitare le spiagge con i tirafondi TFM (2 TFM per spiaggia interna, 3 per spiaggia esterna) alle distanze riportate sul disegno 5º.
 Ripetere questa operazione su tutto il perimetro della piscina.
 6º Nei vuoti che restano fra le spiagge nella zona del PVM, situare il pezzo TRIANGOLO (TRG) ed avvitare al PVM mediante 2 TFM nella relativa zona centrale.
- NL** Controleer, voordat u met de plaatsing van de afwerkingsplanken gaat beginnen of de klep van de skimmer (VS) en de terugvoerklap (VR) op de juiste wijze werden aangebracht. **OPMERKING: Plaats nog niet de afwerkingsplanken van de plaat van de skimmer PMS.** 4º Er moet worden begonnen met het plaatsen van de afwerkingsplank aan de binnenkant van het zwembad. Laat de afwerkingsplank op zodanige wijze neerkomen dat de rand overeenkomt met de binnenrand van de plaat, d.w.z. dat de afwerkingsplank alleen rust op de verticale klossen van de plaat (TV). **BELANGRIJK:** De afwerkingsplank moet ten opzichte van de overeenkomstige merken (MP) van de PVM's van de kanten gecentreerd zijn. Plaats vervolgens de buitenafwerkingsplank op zodanige wijze dat deze op de plaat en de houten klos rust in dezelfde richting van de binnenafwerkingsplank en breng deze tegen de binnenafwerkingsplank aan. Schroef de afwerkingsplanken vast met de houtschroeven TFM (2 TFM per binnenafwerkingsplank, 3 per buitenafwerkingsplank) op de afstanden die op de tekening worden aangegeven.
 5º Herhaal deze handeling bij de hele omtrek van het zwembad.
 6º Plaats in de open ruimten die tussen de afwerkingsplanken op het punt van het PVM overblijven het onderdeel TRIANGOLO TRG en schroef dit in het midden aan het PVM door middel van 2 TFM's.
- PT** Verifique se a válvula do skimmer (VS) e a válvula de retorno (VR) estão colocadas correctamente antes de começar a colocar as praias. **Nota: ainda não coloque as praias do painel do skimmer (PMS).**
 4º Começar por colocar a praia da zona interior da piscina. Apoiar a praia de modo que o bordo coincida com o bordo interior do painel, quer dizer que a praia se apoie apenas nos tacos verticais do painel (TV). **IMPORTANTE:** a praia deve ficar centrada em relação às marcas correspondentes (MP) dos PVM dos lados. Depois, coloque a praia exterior de modo que se apoie sobre o painel e o taco de madeira, no sentido da praia interior, e aproxíma-la à praia interior. Aparafuse as praias com os tira-fundos TFM (2 TFM por praia interior, 3 por praia exterior) às distâncias indicadas no desenho 5º.
 Repita esta operação em todo o contorno da piscina.
 6º Nos espaços que ficam entre praias na zona do PVM, coloque a peça TRIANGOLO TRG e aparafuse no PVM com 2 TFM na zona central.

<p>2- 3</p>	<p>TFM</p> <p>PLYMI = PLYME</p> <p>PLYMI</p> <p>PLYME</p>		<p>Tool necessary (not included) Herramienta necesaria (no incluida) Outil nécessaire (non compris) Erforderliches werkzeug (nicht eingeschlossen) Utensile necessario (non compreso) Benodigd gereedschap (niet inbegrepen). Ferramenta necessária (não está incluída)</p>
--------------------	---	--	--

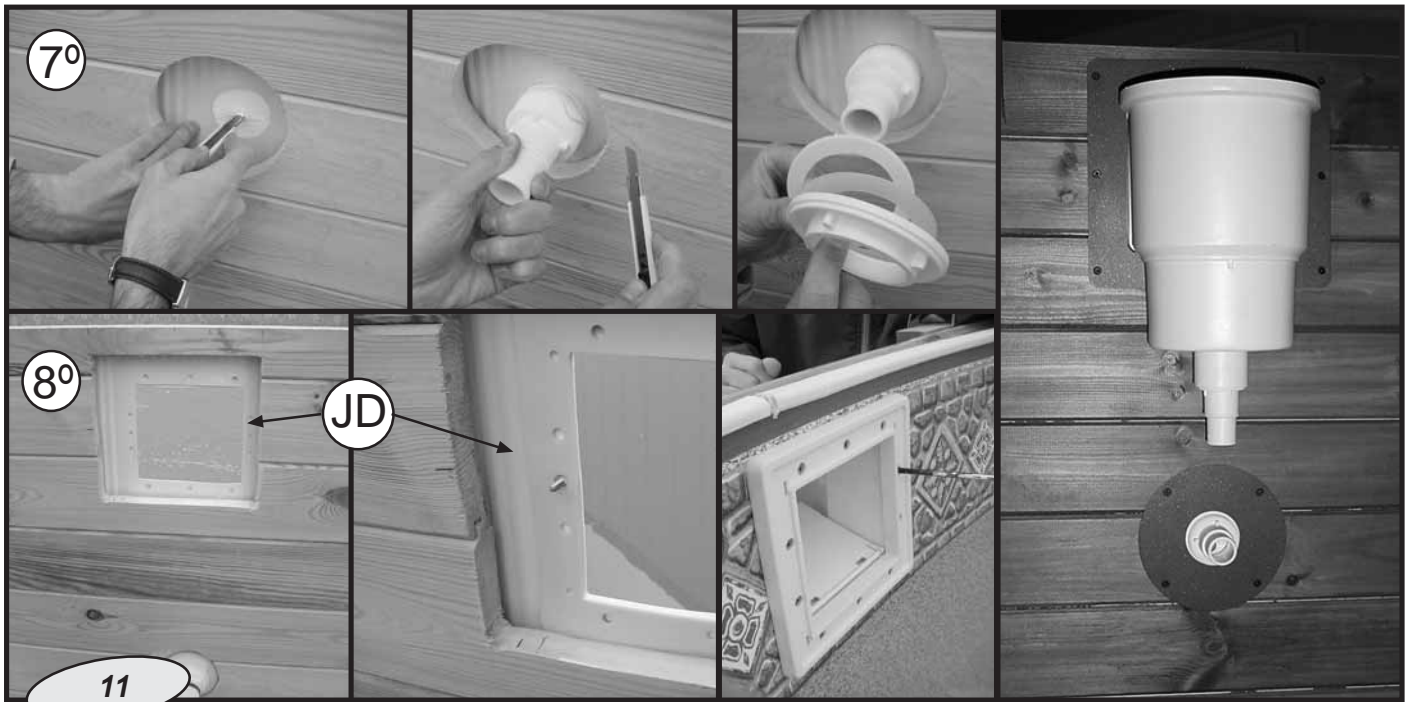

EN ASSEMBLING THE RETURN VALVE AND SKIMMER
 7- Check once again that VS and VR are properly located. You may now begin to fill the swimming pool with water. Stop filling when the level of water is 4 cm below the hole for the return valve on the lower part of the skimmer panel. Carefully cut a cross in the liner and follow the instructions that are supplied with the skimmer for your filtering system.
 8 - After connecting the return valve, continue filling with water and again stop 4 cm below the skimmer perforation. NOTE: When the return valve is installed the valve trim (EVR) should also be put into place. Remove the 2 screws that you used to fit the skimmer provisionally and fit the double joint (JD) in order to proceed with the definitive attachment of the skimmer. Do so by following the instructions for the skimmer for your filtering system. Once the skimmer and the valve have been attached, the trims should be screwed onto the panel, placing them as a frame so that the plate cannot be seen.
Attach the PLAYA finishing pieces (rim boards) onto the skimmer panel (PMS).

ES MONTAJE DE LA VALVULA DE RETORNO Y SKIMMER:
 7º Vuelva a comprobar que la VS y la VR están bien situadas. Puede empezar a llenar de agua la piscina. Pare de llenar cuando el nivel de agua esté a 4 cm del agujero para la válvula de retorno que está en la parte inferior del panel del skimmer. Corte el liner en cruz con cuidado y siga las instrucciones que acompañan al skimmer de su depuradora.
 8º Después de conectar la válvula de retorno siga llenando de agua y vuelva a parar a 4 cm del troquel del skimmer. NOTA: Al poner la válvula de retorno deberá colocar también el embellecedor de la válvula (EVR). Suelte el skimmer de los 2 tornillos que colocó inicialmente y coloque la junta doble (JD) para poder seguir con la fijación definitiva del skimmer y para ello siga las instrucciones del skimmer de su depuradora. Una vez fijos skimmer y válvula, deberá atornillar los embellecedores al panel, colocándolos como un marco de forma que no se vea la chapa.
Coloque las playas que faltan en el panel del skimmer (PMS).

FR MONTAGE DE LA SOUPAPE DE RETOUR ET DU SKIMMER :
 7º Vérifier de nouveau que la VS et la VR sont bien situées. Vous pouvez commencer à remplir la piscine. Arrêtez de remplir lorsque le niveau de l'eau est à 4 cm du trou de la soupape de retour qui se trouve dans la partie inférieure du panneau du skimmer. Couper le Liner en croix avec soin et suivre les instructions données pour le skimmer et pour son dispositif d'épuration.
 8º Après avoir branché la soupape de retour, continuer à remplir la piscine et arrêter à 4 cm de la pièce percée du skimmer. NOTA: Au moment du montage de la soupape de retour il faudra mettre également l'enjoliveur de la soupape (EVR). Démontez le skimmer, en enlevant les 2 vis qui ont été vissées auparavant et monter le joint double (JD) pour pouvoir faire le serrage définitif du skimmer ; pour ce faire, suivre les instructions données pour le skimmer et son dispositif d'épuration. Lorsque le skimmer et la vanne seront montés, visser les enjoliveurs sur le panneau; il faudra les placer comme un encadrement de sorte que l'on puisse voir la tôle. **Placer les plages manquantes sur le panneau du skimmer (PMS).**

DE EINBAU DES RÜCKLAUFVENTILS UND DES SKIMMERS:
 7. Prüfen Sie noch einmal, dass VS und VR korrekt liegen. Das Pool kann mit Wasser gefüllt werden, und zwar bis 4 cm unter die Öffnung für das Rückschlagventil, die unten an der Skimmerplatte angeordnet ist. Schneiden Sie den Skimmer vorsichtig über Kreuz und folgen Sie dann den Anweisungen, die dem Skimmer Ihrer Reinigungsanlage beigelegt sind.
 8.- Nachdem Sie das Rücklaufventil angeschlossen haben, füllen Sie weiter Wasser ein, diesmal bis 4 cm unter die Skimmerstanzöffnung. HINWEIS: Beim Einbau des Rücklaufventils muss auch die Ventilzierleiste (EVR) mit angebracht werden. Lösen Sie den Skimmer an den beiden anfangs eingesetzt en Schrauben und legen Sie die Doppelichtung (JD) ein, um dann den Skimmer endgültig zu befestigen. Folge n Sie dazu den Anweisungen, die dem Skimmer Ihrer Reinigungsanlage beigelegt sind. Wenn Skimmer und Ventil fest sitzen, Zierleisten mit der Platte verschrauben, indem Sie sie wie ein en Rahmen so auflegen, dass das Blech nicht mehr zu sehen ist.
Bringen Sie die noch fehlenden Playas an der Skimmerplatte (PMS) an.

IT MONTAGGIO DELLA VALVOLA DI RITORNO E DELLO SKIMMER:
 7º Verificare di nuovo che la VS e la VR siano ben situate. Si può iniziare a riempire d'acqua la piscina. Smettere di riempire quando il livello dell'acqua è a 4 cm dal foro per la valvola di ritorno che si trova nella parte inferiore del pannello dello skimmer. Tagliare con cura il liner a croce e seguire le istruzioni dello skimmer della depuratrice in dotazione.
 8º - Dopo aver collegato la valvola di ritorno, continuare a riempire d'acqua e smettere di nuovo a 4 cm dalla forma dello skimmer. N.B.: Quando si monta la valvola di ritorno, si dovrà montare anche il tappo valvola (EVR). Rilasciare lo skimmer svitando le 2 viti collocate inizialmente e montare la guarnizione doppia (JD) per poi continuare il fissaggio definitivo dello skimmer, seguendo a tale scopo le istruzioni dello skimmer della depuratrice in dotazione. Dopo aver fissato lo skimmer e la valvola, avvitare i tappi al pannello, situandoli come una cornice, in modo da nascondere la lamiera. **Sistemare le spiagge mancanti sul pannello dello skimmer (PMS).**

NL MONTAGE VAN DE TERUGVOERKLEP EN DE SKIMMER:
 7º Controleer opnieuw of de VS en de VR goed zijn aangebracht. Er kan worden begonnen met het zwembad met water te vullen. Stop met het vullen wanneer het waterniveau op 4 cm beneden de opening van de terugvoerklep staat die zich aan de onderkant van de plaat van de skimmer bevindt. Snij voorzichtig de liner kruisgewijs door en volg de instructies die bij de skimmer van uw zuiveringsinstallatie zijn ingesloten.
 8º Ga, nadat de terugvoerklep is aangebracht, door met het vullen van water en stop daar opnieuw mee tot op 4 cm beneden de opening van de skimmer. OPMERKING: Bij het plaatsen van de terugvoerklep moet eveneens de sierrand van de klep (EVR) worden aangebracht. Maak de 2 schroeven van de skimmer, die van te voren werden geplaatst, los en breng de dubbele pakking (JD) aan om verder te gaan met de definitieve bevestiging van de skimmer.
 Volg daarbij de instructies voor de skimmer van uw zuiveringsinstallatie. Wanneer de skimmer en de klep eenmaal vastzitten moeten de sierranden aan de plaat worden vastgeschroefd zodat deze als een lijst dienstdoen met het doel dat de plaat niet zichtbaar is.
 Aangeraden wordt het vastzetten van de sierranden na het verven van het zwembad te verrichten.
Plaats de afwerkingsplanken die nog ontbreken in de plaat van de skimmer (PMS).

PT MONTAGEM DA VÁLVULA DE RETORNO E DO SKIMMER:
 7º Volte a verificar se a VS e a VR estão bem colocadas. Pode começar a encher a piscina. Pare de encher quando o nível da água estiver a 4 cm do furo da válvula de retorno que está na parte inferior do painel do skimmer. Corte o liner em cruz com cuidado e siga as instruções dadas para o skimmer da sua purificadora.
 8º - Depois de conectar a válvula de retorno continue a encher a piscina e volte a parar a 4 cm da peça furada do skimmer. NOTA: Quando se puser a válvula de retorno será preciso colocar também o tampão da válvula (EVR). Tire do skimmer os 2 parafusos que colocou inicialmente e coloque a junta dupla (JD) para poder seguir com a fixação definitiva do skimmer; siga as instruções do skimmer da sua purificadora. Depois de fixar o skimmer e a válvula, aparafusar os tampões no painel, colocando-os como um quadro de modo que não se veja a chapa.
Coloque as praias que faltam no painel do skimmer (PMS).

			<p>Tool necessary (not included) Herramienta necesaria (no incluida) Outil nécessaire (non compris) Erforderliches werkzeug (nicht eingeschlossen) Utensile necessario (non compreso) Benodigd gereedschap (niet inbegrepen). Ferramenta necessária (não está incluída)</p>
--	--	--	--

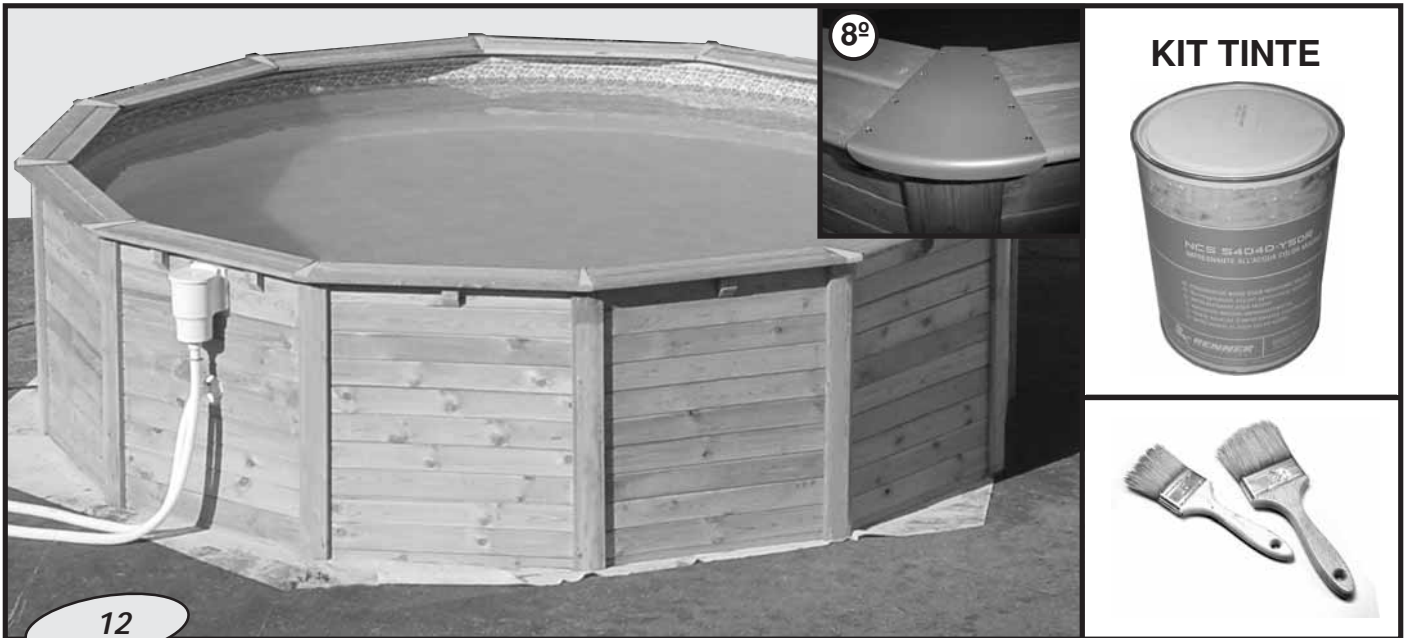

EN You may proceed to fill the swimming pool up to the level defined by the skimmer (half-way on the skimmer mouth). It is recommended that you sand the wood before applying the woodstain. You may now use a brush (use is recommended of 2 brushes of different widths – not included in the kit) to apply the woodstain that is supplied with the swimming pool KIT, to protect the wood against exposure to the elements and in order for it to acquire a suitable dark colouring. It takes approximately 2 hours for 2 people to apply the woodstain/paint. After applying the Woodstain, attach the Curved Metal Covers (TMC) to the Triangles (TRG), covering any gaps there may be between the triangles and the playa finishing pieces. Fix the Curved Metal Covers (TMC) into place with short Screws (TFC), using 8 per trim (8^º).

PAINT-WOODSTAIN Characteristics: It is a water-based impregnating substance, designed to protect wood outside against chromogenic and marcescent fungi. The colouring of the impregnating substances has been achieved using transparent iron oxides that besides providing major resistance to sunlight absorb UV radiation and protect the wood against the destruction of the lignin. Woodstain has the following advantages: Drastic reduction in the emission of solvents, uniformity of colour, quick drying and solubility with water. The identifying notation of colour RENNER (mahogany) YM-M049/..T15 is equivalent to the notation S 4040-Y50R under the international NCS (Natural Colour System) colour chart.

ES Podrá seguir con el llenado de la piscina hasta el nivel que marca el skimmer (mitad de la boca del skimmer). Se recomienda lijar la madera antes de aplicar el tinte. Puede ahora aplicar con una brocha (se recomiendan 2 brochas de diferentes anchuras - no incluidas en el kit) el tinte que se adjunta con el KIT de la piscina, para que se proteja la madera de la intemperie y coja el tono oscuro apropiado. El tiempo aproximado de aplicación del tinte/pintura entre 2 personas es de 2 horas. Una vez aplicado el tinte, coloque los embellecedores metálicos sobre los TRIÁNGULOS, tapando los posibles huecos entre playas y triángulos. Fije los embellecedores con los TFC (8 por cada embellecedor) (8^º). **PINTURA-TINTE** Características: Es un impregnante al agua, idóneo para la preservación de la madera al exterior contra el ataque de los hongos cromogénos y marcescentes. Para el coloreado de los impregnantes se han empleado óxidos de hierro transparentes que además de tener una elevada resistencia a la luz absorben las radiaciones U.V. y protegen la madera de la destrucción de la lignina. El tinte presenta las siguientes ventajas: Drástica reducción de la emisión de disolventes, uniformidad del color, proceso rápido y disolución con agua. La identificación del color RENNER (caoba): (código YM-M049/..T15) es el equivalente de la carta de colores internacional NCS, Natural Color System: (código. S 4040-Y50R).

FR Continuez à remplir la piscine jusqu'au niveau marqué par le skimmer (la moitié de l'ouverture du skimmer). Il est recommandé de poncer le bois avant d'appliquer la couleur. Appliquer ensuite avec un pinceau (il est recommandé d'utiliser 2 pinceaux de largeurs différentes ; non livrés avec le kit), la teinture livrée avec le KIT de la piscine, pour protéger le bois contre les intempéries et lui donner un ton foncé. Le temps d'application de la teinture/pinture, par 2 personnes, est de 2 heures environ. Après avoir appliqué la teinture, mettre les Couvertures métalliques courbes (TMC) sur les Triangles (TRG), et boucher les creux éventuels entre les plages et les triangles. Fixer les Couvertures Métalliques courbes (TMC) avec les Tire-fonds courts (TFC), 8 par enjoliveur (8^º). **PEINTURE - TEINTURE** Caractéristiques : imprégnation à l'eau, idoine pour la protection du bois à l'extérieur contre les champignons chromogènes et marcescents. Pour la coloration des imprégnants on a utilisé des oxydes de fer transparents qui ont une grande résistance à la lumière, ils absorbent les radiations U.V. et protègent le bois contre la destruction de la lignine. Le teinture a les avantages suivants : réduction importante de l'émission de dissolvants, uniformité de la couleur, processus rapide et dissolution à l'eau. L'identification de la couleur RENNER (acajou): (code YM-M049/..T15)est l'équivalent de la charte internationale des couleurs NCS, Natural Color System (code S 4040-Y50R).

DE Kann das Schwimmbad bis zur Skimmerhöhe (ca. bis zur Hälfte der Skimmeröffnung) gefüllt werden. Vor dem Färben wird das Schleifen des Holzes empfohlen. Nun kann mit einem Pinsel (empfohlen werden 2 Pinsel unterschiedlicher Breite – nicht im Kit enthalten) der im Pool-KIT enthaltene Farbstoff aufgebracht werden; damit wird das Holz gegen Witterungseinflüsse geschützt und die geeignete dunkle Tönung erzielt wird. 2 Personen benötigen zum Aufbringen der Farbe ca. 2 Stunden. Nach dem Färben verlegen Sie die gewölbten Metallabdeckungen (TMC) auf den Dreiecken (TRG), indem Sie zwischen Playas und Dreiecken eventuell vorhandene Hohlräume abdecken. Befestigen Sie die gewölbten Metallabdeckungen (TMC) mit den kurzen Holzschrauben (TFC), und zwar mit je 8 Stück pro Zierleiste (8^º). **ANSTRICHFARBE:** Eigenschaften: Dabei handelt es sich um ein wasserlösliches Imprägniermittel zum äußeren Schutz des Holzes gegen Befall durch farbstofftötende und absterbende Pilze. Als Farbstoff der Imprägniermittel wurden transparente Eisenoxide eingesetzt, die nicht nur sehr lichtunempfindlich sind, sondern auch UV-Strahlen absorbieren und das Holz gegen Lignin-Zerstörung schützen. Der Anstrich hat folgende Vorteile: er bewirkt eine drastische Reduzierung der Lösungsmittelmismissionen, sorgt für einheitliche Farbgebung, einen raschen Prozessablauf und ist in Wasser löslich. Die Kennzeichnung des Farbstoffs RENNER (Mahagonibraun): Farbcode YM-M049/..T15) entspricht der internationalen Farbkarte (Farbcode: S 4040-Y50R) des NCS (Natural Color System) – Internationalen Farbebezeichnungssystem.

IT Potrà continuare a riempire la piscina fino al livello indicato dallo skimmer (metà della bocca dello skimmer). Si consiglia di lisciare il legno prima di applicare la vernice-colore. A questo punto è possibile applicare con un pennello (si consigliano 2 pennelli di diversa larghezza – non compresi nel kit) la vernice/colore fornita con il KIT della piscina, per proteggere il legno dalle intemperie e fargli acquisire una tonalità scura adeguata. Il tempo approssimativo di applicazione della vernice in 2 persone è di 2 ore. Dopo aver applicato la Verniciatura, montare i Coperchi Metallici Curvi (TMC) sui Triangoli (TRG), coprendo gli eventuali vuoti fra spiagge e triangoli. Fissare i Coperchi Metallici Curvi (TMC) con i Tirafondi corti (TFC), 8 per ogni tappo elemento (8^º). **VERNICE-COLORE** Caratteristiche: è un fondo idrico, idoneo per la protezione del legno da esterni contro l'azione dei funghi cromogeni e marcescenti. Per la colorazione dei fondi sono stati utilizzati ossidi di ferro trasparenti, che oltre ad avere un'alta resistenza alla luce assorbono le radiazioni U.V. e proteggono il legno dalla distruzione della lignina. Le colore presenta i seguenti vantaggi: drastica riduzione dell'emissione di solventi, uniformità del colore, processo rapido e solubilità in acqua. L'identificazione del colore RENNER (caoba): (codice YM-M049/..T15) è l'equivalente della carta colori internazionale NCS, Natural Color System: (codice. S 4040-Y50R).

NL Kan worden begonnen met het vullen van het zwembad tot op het niveau dat de skimmer aangeeft (tot aan de helft van de skimmeropening). Aanbevolen wordt het hout, vóór het aanbrengen van de verf, te schuren. Nu kan met een kwast (aangeraden wordt 2 kwasten te gebruiken van verschillende breedte – niet bijgesloten in de kit) de verf worden aangebracht die in de kit van het zwembad is bijgesloten, opdat het hout bestand zal zijn tegen weer en wind en de geschikte donkere kleur zal verkrijgen. De geschatte tijd die 2 personen nodig zullen hebben voor het aanbrengen van de verf is 2 uur. Plaats, wanneer de verf reeds is aangebracht de schuingeknipte metalen afsluitplaten (TMC) op de driehoekige onderdelen (TRG) zodat de mogelijke ruimten tussen de afwerkingsplaten en de driehoekige onderdelen worden bedekt. Bevestig de schuingeknipte metalen afsluitplaten (TMC) met de korte houtschroeven (TFC), 8 voor iedere sierrand (8^º). **KARAKTERISTIEKEN VAN DE VERF:** Het gaat hier om een in water oplosbaar impregneermiddel, geschikt voor de behandeling van hout aan de buitenkant tegen een aanval van kleurstofdodende en aferving-producerende schimmel. Voor de kleurstof van het impregneermiddel wordt transparent ijzeroxide gebruikt dat niet alleen een hoge weerstand biedt tegen lichtstralen maar ook UV-stralen absorbeert en het hout beschermt tegen lignine-vernietiging. De verf biedt de volgende voordelen: Drastische vermindering van het gebruik van oplosmiddelen, uniformiteit van de kleur, snelle methode en oplosbaar in water. De identificatie van de kleur RENNER (mahoniekleur) : (code: YM-M049/..T15) is het equivalent van de internationale kleurenkaart NCS, Natural Color System; (code: S 4040-Y50R).

PT Poderá continuar a encher a piscina até ao nível que marca o skimmer (metade da boca do skimmer). Recomenda-se lixar a madeira antes de aplicar a tinta. Pode agora aplicar com um pincel (recomenda-se utilizar 2 pincéis de larguras diferentes (não incluídos no kit)) a tinta que vai junta com o KIT da piscina para proteger a madeira da intemperie e para ter um tom mais escuro. O tempo aproximado de aplicação da tinta / pintura, realizada por 2 pessoas é de 2 horas. Uma vez aplicada a tinta, colocar as tampas metálicas curvas (TMC) sobre os Triângulos (TRG), tapando os eventuais espaços entre praias e triângulos. Fixar as Tampas Metálicas Curvas (TMC) com os Tira-fundos curtos (TFC), 8 por cada tampão (8^º). **PINTURA TINTA:** Características: é uma impregnação com água, idónea para a preservação da madeira no exterior contra o ataque dos fungos cromogénios e marcescentes. Para a coloração dos produtos de impregnação utilizaram-se óxidos de ferro transparentes, que além de terem uma elevada resistência à luz absorvem as radiações U.V. e protegem a madeira contra a destruição da lignina. O tinta apresenta as seguintes vantagens: drástica redução da emissão de dissolventes, uniformidade da cor, processo rápido e dissolução com água. A identificação da cor RENNER (acajú): (código YM-M049/..T15) é equivalente à da tabela internacional de cores NCS, Natural Color System:(código. S 4040-Y50R).

 2	 2 h.	 KIT TINTE	Ø	KIT TINTE		Tool necessary (not included) Herramienta necesaria (no incluida) Outil nécessaire (non compris) Erforderliches Werkzeug (nicht eingeschlossen) Utensile necessario (non compreso) Benodigd gereedschap (niet inbegrepen). Ferramenta necessária (não está incluída)
			550	2 x 2,5 lts.		
			460	1 x 3,8 lts.		
			350	1 x 2,5 lts.		
			300			
240						



13

EN Application: It should be applied once a year. Application should be made of at least one coat of paint-woodstain on the wall panels and upper playa finishing pieces. A minimum of 2 coats of woodstain should be applied to all grained ends of the wood and to angle joints.

NOTE: The useful life of a coat of paint may be considerably extended by touching up or by applying a fresh coat at regular intervals, instead of waiting for it to deteriorate.

Maintenance: The most appropriate maintenance for your wooden swimming pool depends on where it is installed and the prevailing weather conditions. It is therefore advisable to apply the paint-woodstain (WOODSTAINER KIT) at the beginning of each swimming season (Once per year) and so avoid possible damage caused by damp and direct sunlight. The guarantee does not extend to damage caused through inadequate maintenance of the paintwork or through failure to apply a moisture-regulating paint.

ES Aplicación: Conviene aplicarlo una vez al año. Se debe aplicar como mínimo una capa de pintura -tinte en los tablonos de la pared y las playas superiores. En todos los extremos veteados de la madera y las conexiones en ángulo se debe aplicar un mínimo de 2 capas de tinte.

NOTA: Es posible prolongar considerablemente la vida útil de una capa de pintura, retocándola o aplicando una nueva capa a intervalos regulares, en vez de esperar que se deteriore.

Mantenimiento: El mantenimiento óptimo de su piscina de madera depende del lugar donde se instale y de las condiciones ambientales correspondientes. Por ello es aconsejable aplicar la pintura -tinte (KIT TINTE) cada comienzo de la temporada de baño (1 vez al año) y así evitar los posibles daños causados por la humedad y los rayos del sol. La garantía no incluye daños que se deriven de no mantener adecuadamente la pintura y no utilizar un tipo de pintura que regule la humedad.

FR Application : Il est recommandé d'appliquer une fois par an une couche de peinture – teinture sur les planches de la paroi et les plaques supérieures. Sur toutes les extrémités veinées du bois et les unions en angle il faudra appliquer au moins 2 couches de teinture.

NOTA : On pourra prolonger considérablement la durée de la peinture en faisant des retouches ou en appliquant régulièrement une nouvelle couche, sans attendre qu'elle se détériore.

Entretien : L'entretien optimal du bois dépend de l'endroit où est installée la piscine et des conditions environnantes. Il est conseillé d'appliquer la peinture – teinture (KIT TEINTURE) au début de la saison des bains, (1 fois par an) pour éviter les dommages provoqués par l'humidité et les rayons du soleil. La garantie ne couvre pas les dommages dus à un mauvais entretien de la peinture ou à une peinture ne régulant pas l'humidité.

DE Anstrich: Der Anstrich sollte mindestens einmal jährlich aufgebracht werden, und zwar mindestens ein Anstrich – auf der Wand und auf den oberen Holzauflagen. Alle gefaserten Enden des Holzes und die winkligen Anschlüsse erhalten mindestens 2 Anstriche.

HINWEIS: Die Lebensdauer des Anstrichs kann erheblich verlängert werden, wenn er regelmäßig nachgebessert oder erneuert wird, bevor er beschädigt ist.

Instandhaltung: Eine optimale Instandhaltung Ihres Pools hängt sehr stark vom Standort und von den Umfeldbedingungen ab. Deswegen empfiehlt sich, den Anstrich (FARBKIT) jeweils am Beginn der Badesaison (einmal jährlich) aufzubringen. Dadurch werden mögliche Schäden durch Feuchtigkeit und Sonneneinstrahlung vermieden. Die Gewährleistung deckt keine Schäden, die durch schlechte Instandhaltung des Anstrichs oder durch Verwendung eines Anstrichs entstehen, der keine Feuchtigkeitsregelung sichert.

IT Applicazione: è conveniente applicarla una volta all'anno. Va applicata almeno una mano di vernice – colore sulle tavole delle pareti e sulle spiagge superiori. Su tutte le estremità venate del legno e sulle unioni ad angolo vanno applicate almeno 2 mani di colore.

NOTA: È possibile prolungare in modo considerevole la vita utile di una mano di vernice ritocandola o applicando una nuova mano a intervalli regolari, invece di aspettare che si deteriori.

Manutenzione: La manutenzione ottimale della piscina di legno dipende dal luogo in cui essa è installata e dalle condizioni ambientali. Si consiglia pertanto di applicare la vernice – colore (KIT VERNICIATURA) all'inizio della stagione dei bagni (1 volta all'anno) in modo da evitare gli eventuali danni causati dall'umidità e dai raggi del sole. La garanzia non copre i danni derivanti da una manutenzione inadeguata dello strato di vernice o dal mancato uso di un tipo di vernice contro l'umidità.

NL Aanbrenging: Het is raadzaam minstens één keer een laag verf aan te brengen op de wandplanken en de bovenafwerkingsplanken. Op alle gevlamde uiteinden van het hout en de hoekige verbindingen moeten minstens 2 lagen verf worden aangebracht.





OPMERKING: Het is mogelijk op aanzienlijke wijze de levensduur van een laag verf te verlengen door deze met regelmatige tussenpozen bij te werken of door een nieuwe laag aan te brengen in plaats van te wachten tot beschadiging.

Onderhoud: Het maximumonderhoud van uw houten zwembad hangt af van de plaats waarop u het installeert en van de desbetreffende weersomstandigheden. Het is daarom aan te bevelen de verf (VERFKIT) aan het begin van ieder badseizoen aan te brengen (1 keer per jaar) om zodoende eventuele, door vochtigheid en zonnestralen veroorzaakte, schade te voorkomen. De garantie dekt geen schade die verband houdt met het slechte onderhoud van de verf of het gebruik van nietvochtwerende verf.

PT Aplicação: Aconselha-se aplicar uma vez por ano. Deve-se aplicar pelo menos uma camada de pintura – tinta nas tábuas da parede e nas tábuas superiores. Em todos os extremos da madeira com veios e as uniões em ângulo, deve aplicar um mínimo de 2 camadas de tinta.

NOTA: pode-se prolongar consideravelmente a vida útil de uma camada de pintura, retocando-a ou aplicando uma nova camada a intervalos regulares, sem esperar que se deteriore.

Manutenção: a manutenção óptima da sua piscina de madeira depende do lugar aonde se instale e das condições ambientais. Por isso aconselha-se aplicar a pintura - tinta (KIT TINTA) ao começo de cada temporada de banhos (1 vez por ano) para evitar danos causados pela humidade e os raios do sol. A garantia não inclui danos devidos a uma má manutenção da pintura e por não utilizar um tipo de pintura que regule a humidade.

 <p>2</p>	 <p>2 h.</p>	<p>KIT TINTE</p> 		<p>Tool necessary (not included) Herramienta necesaria (no incluida) Outil nécessaire (non compris) Erforderliches werkzeug (nicht eingeschlossen) Utensile necessario (non compreso) Benodigd gereedschap (niet inbegrepen). Ferramenta necessária (não está incluída)</p>
---	--	---	--	--



EN **FITTING THE LADDERS (OUTSIDE WOODEN LADDER / INSIDE STAINLESS STEEL LADDER).**
NOTE: references NP3521 do not contain the component with ref. **WOODEN LADDER AR1175** and **AR1174**.
 The wooden ladder is mounted on the outside, centred on the wooden panel **PME** (which does not have a support block for the outside finishing pieces). Use 2 **TF1** screws to attach board **D** below the outside finishing piece **PLYME**, as centred as possible. Fit the wooden ladder as shown in the drawing (Page 12) and attach it to board **D** by means of the couplings **E** (with **TF4** screws), which will allow you to remove and replace the ladder.
 Assemble the stainless steel ladder as indicated in its instructions. Place it inside the swimming pool in order to mark the 4 holes that you will have to make (with drill and \varnothing 10 mm bit) in the outside finishing piece where you have mounted the wooden ladder. You must drill right through the outside finishing piece and board **D**. Attach the stainless steel ladder to the outside finishing ladder with the 4 nuts, bolts and washers (**8- 5- 6**). Finally, paint the wooden ladder with the same varnish you used on the swimming pool. Place the safety sticker (**PGTSEGNP**) on the upright support **PVM** closest to the ladder. **NOTE:** Before attaching board **D** and for greater convenience, it is advisable to mount a fastening base **E1** (see page 28) midway along the edge of each end of the board.
NOTE: Before installing the ladder, remember that the foot of the ladder (part **B**) is the end with the greatest distance between the first rung and the ground.

ES **COLOCACION ESCALERAS** (Escalera MADERA EXTERIOR / Escalera ACERO INOXIDABLE INTERIOR).
NOTA: Las ref. NP3521 no contienen el componente ref. ESCALERA MADERA AR1175 y AR1174.
 La escalera de madera se coloca exteriormente centrada en el panel de madera **PME** (que no tiene taco de apoyo para las playas exteriores). Fije con 2 tirafondos **TF1** el tablero **D** por debajo de la playa exterior **PLYME**, lo más centrado posible. Monte la escalera de madera como se indica en el dibujo (Pag 12) y sujétela al tablero **D** por medio de los enganches **E** (con tirafondos **TF4**) que le permiten quitar y poner la escalera.
 Monte la escalera de acero inoxidable como indica sus instrucciones. Sitúela dentro de la piscina para poder marcar los 4 agujeros (con taladro y broca \varnothing 10 mm) que tendrá que hacer en la playa exterior donde ha situado la escalera de madera. Deberá taladrar la playa exterior y el tablero **D** completamente. Fije la escalera inoxidable con los 4 tornillos,tuercas y arandelas (**8- 5- 6**) a la playa exterior.Finalmente pinte la escalera de madera con el tinte que aplicó en la piscina. Coloque la pegatina de seguridad (**PGTSEGNP**) en el perfil vertical **PVM** más cercano a la escalera. **NOTA:** Antes de fijar el tablero **D**, se recomienda para más comodidad, colocar en mitad del canto de cada extremo del tablero un soporte para enganche **E1** (ver pag 28).
ATENCIÓN: Antes de montar la escalera, tenga en cuenta que la parte inferior de la escalera (pieza **B**) es la que tiene mayor distancia entre el primer peldaño y el suelo.

FR **INSTALLATION DES ECHELLES** (escalier EXTERIEUR BOIS / échelle INTERIEURE ACIER INOXIDABLE)
NOTA: les réf. NP3521 ne contiennent pas le composant réf. ESCALIER BOIS AR1175 et AR1174.
 L'escalier en bois se place à l'extérieur, au centre du panneau en bois **PME** (qui n'a pas de support central pour les plages extérieures). Fixer avec 2 tire-fonds **TF1** la plaque **D** au-dessous de la plaque extérieure **PLYME**, le plus au centre possible. Monter l'échelle en bois comme indiqué sur le dessin (Page 12) et le fixer à la plaque **D** au moyen des crochets **E** (avec les tire-fonds **TF4**) qui permettent d'enlever et de mettre l'échelle.
 Monter l'échelle en acier inoxydable comme l'indiquent les instructions. La placer à l'intérieur de la piscine pour pouvoir marquer les 4 trous (avec un foret de \varnothing 10mm) que vous devrez faire dans la plage extérieure où vous avez placé l'échelle en bois. Il faut percer complètement la plage extérieure et la plaque **D**. Fixer l'échelle en acier inoxydable avec les 4 écrous, boulons et rondelles (**8- 5- 6**), sur la plage extérieure. Enfin, peindre l'échelle en bois avec la teinture préalablement appliquée sur la piscine. Placer l'autocollant de sécurité (**PGTSEGNP**) sur le poteau vertical **PVM** le plus proche de l'échelle. **NOTA:** Avant de fixer la plaque **D**, nous vous recommandons, pour une plus grande commodité, d'installer au milieu de chaque extrémité de la plaque, un support pour crochet **E1** (voir page 28).
ATTENTION : Avant de monter l'échelle, n'oubliez pas que la partie inférieure de l'échelle (pièce **B**) est celle ayant un écart plus grand entre la première marche et le sol.

DE **MONTAGE VON TREPPEN** (AUSSEN-HOLZT. / INNEN-INOXSTAHLT.).
HINWEIS: In den Artikeln Nr. NP3521 ist die Komponente Ref.: Holztrappe AR1175, AR1174 nicht enthalten.
 Die Holztrappe wird außen zentriert auf der Holzplatte **PME** montiert (Stützdübel für die äußeren Randstücke sind nicht vorhanden). Befestigen Sie die Platte **D** mit 2 Holzschrauben **TF1** so zentriert wie möglich unter dem äußeren Playa-Randstück **PLYME**. Bauen Sie die Holztrappe wie in der Zeichnung (Seite 12) angegeben an und befestigen Sie sie mit den Verbindungshaken **E** (mit den Holzschrauben **TF4**); damit können Sie die Treppe ein- und aushängen. Montieren Sie nun die Treppe aus Inoxstahl nach den Anweisungen. Stellen Sie sie in den Pool, um die 4 Bohrungen (mit Bohrer \varnothing 10 mm) anbringen zu können. Dies muss am äußeren Playa-Randstück geschehen, an dem die Holztrappe angebracht wurde. Das äußere Randstück (Playa) und die Platte **D** müssen komplett durchbohrt werden. Befestigen Sie die Stahltrappe mit 4 Schrauben, Muttern und den Unterlegscheiben (**8- 5- 6**) am äußeren Playa-Randstück. Zum Schluss lackieren Sie die Treppe in der Farbe, die Sie für das Pool verwendet haben. Bringen Sie bitte den Sicherheitsaufkleber (**PGTSEGNP**) an dem der Treppe am nächsten liegenden Vertikal-Profil **PVM** an. **HINWEIS:** Bevor Sie die Platte **D** befestigen, empfehlen wir zur Erleichterung der Arbeit, auf der Hälfte der Kante an jedem Plattenende eine Auflage für den Sicherungshaken anzubringen **E1** (siehe Seite 28).
VORSICHT: Bevor Sie die Leiter anbringen, beachten Sie, dass zwischen dem Innenteil der Leiter (Teil **B**) und der ersten Stufe und dem Boden der größte Abstand vorhanden sein muss.

IT **MONTAGGIO DELLE SCALE** (Scale LEGNO ESTERNO / Scale ACCIAIO INOX INTERNO).
NOTA: i rif. NP3521 non contengono il componente rif.: SCALA IN LEGNO, AR1175 e AR1174.
 La scala in legno si monta esternamente centrata sul pannello in legno **PME** (che non ha tassello d'appoggio per le spiagge esterne). Fissare con 2 tirafondi **TF1** la tavola **D** sotto la spiaggia esterna **PLYME**, il più centrato possibile. Montare la scala in legno come indicato nel disegno (Pag. 12) e fermarla alla tavola **D** per mezzo degli agganci **E** (con tirafondi **TF4**) che consentano di rimuovere e montare la scala.
 Montare la scala in acciaio inox come indicato dalle istruzioni. Situarla all'interno della piscina per poter segnare i 4 fori (con trapano e punta \varnothing 10 mm) che si dovranno fare sulla spiaggia esterna, in cui è stata situata la scala in legno. Si dovrà forare la spiaggia esterna e la tavola **D** fino in fondo. Fissare la scala inox con le 4 viti, i dadi e le rondelle (**8- 5- 6**) alla spiaggia esterna. Infine, verniciare la scala in legno con il colore applicato alla piscina. Situare l'adesivo di sicurezza (**PGTSEGNP**) sul profilo verticale **PVM** più vicino alla scala. **NOTA:** Prima di fissare la tavola **D**, si consiglia per maggior comodità, di situare a metà del bordo di ogni estremità della tavola un supporto per aggancio **E1** (vedi pag. 28).
ATTENZIONE: Prima di montare la scaletta, va ricordato che la parte inferiore della stessa (pezzo **B**) è quello che è a una maggiore distanza fra il primo scalino e il pavimento.

NL **PLAATSING TRAPPEN:** (HOUTEN TRAP AAN DE BUITENKANT/ROESVRIJSTALEN TRAP AAN DE BINNENKANT)
OPMERKING: de refs. NP3521 hebben niet het component ref: HOUTEN TRAP, AR1175 en AR1174.
 De houten trap wordt aan de buitenkant gecentreerd geplaatst in het houten paneel **PME** (welke geen steunplug heeft voor de buitenafwerkingsplanken) Bevestig, zo gecentreerd mogelijk, met twee houtschroeven **TF1** de plank **D** aan de onderkant van de buitenplaya **PLYME**. Monteer de houten trap zoals op de tekening (pag 12) wordt aangegeven en bevestig deze aan de plank **D** door middel van de twee haken **E** (met de houtschroeven **TF4**) die het mogelijk maken de trap aan te brengen en weer te verwijderen. Monteer de roesvrijstalen trap zoals in de instructies wordt aangeduid. Plaats deze in het zwembad om de 4 gaten aan te kunnen geven die met gebruik van een boor met een doorsnede van 10 mm in de buitenafwerkingsplank, waar de houten trap is geplaatst, moeten worden doorboord.
 De buitenafwerkingsplank en de plank **D** zullen volkomen doorboord moeten worden. Bevestig de roesvrijstalen trap met de 4 schroeven, moeren en sluitringen (**8- 5- 6**) aan de buitenafwerkingsplank. Verf ten slotte de houten trap met dezelfde verf die voor het zwembad werd gebruikt. Plak de sticker met de veiligheidsstekens (**PGTSEGNP**) op het verticale profiel **PVM** (zo dicht mogelijk bij de trap). **OPMERKING:** Voordat u het blad **D** zonder enige moeite kan gaan vastzetten, wordt aangeraden in het midden van de rand van ieder uiteinde van het blad een steun voor het verbindingsstuk **E1** te plaatsen (zie blz. 28).
OPMERKING: Houd er, voordat u de trap gaat monteren, rekening mee dat er bij het onderste deel van de trap (onderdeel **B**) een grotere afstand bestaat tussen de eerste trede en de grond.

PT **COLOCACÃO DAS ESCADAS** (Escada MADEIRA EXTERIOR / Escada AÇO INOXIDÁVEL INTERIOR).
NOTA: as ref.: NP3521 não contem o componente ref. ESCADA DE MADEIRA, AR1175 e AR1174.
 A escada de madeira coloca-se exteriormente e centrada na tábuca de madeira **PME** (que não leva cunha de apoio para as praias exteriores). Fixe com 2 tira-fundos **TF1** a tábuca **D** por baixo da praia exterior **PLYME**, o mais centrado possível. Monte a escada de madeira como se indica no desenho (Pag. 12) e sujeite-a na tábuca **D** pelos enganches **E** (com tira-fundos **TF4**) para poder pôr e tirar a escada.
 Monte a escada de aço inoxidável como se indica nas instruções. Situe-a dentro da piscina para poder marcar os 4 furos (com uma máquina de furar e uma broca \varnothing 10 mm) que terá que fazer na praia exterior onde situou a escada de madeira. Deve de perfurar a praia exterior e a tábuca **D** completamente. Fixe a escada inoxidável com os 4 parafusos, as porcas e as arandelas (**8- 5- 6**) na praia exterior. Finalmente pinte a escada de madeira com a pintura que aplicou à piscina. Coloque o auto colante de segurança (**PGTSEGNP**) no perfil vertical **PVM** mais próximo da escada. **NOTA:** Antes de fixar o painel **D**, para mais comodidade recomenda-se colocar no meio do canto de cada extremo do painel um suporte para enganche **E1** (ver página 28).
ATENÇÃO: Antes de montar a escada, tenha em conta que a parte inferior da escada (peça **B**) é a que está a uma maior distância entre o primeiro degrau e o solo.

	2							Tool necessary (not included) Herramienta necesaria (no incluida) Outil nécessaire (non compris) Erforderliches Werkzeug (nicht eingeschlossen) Utensile necessario (non compreso) Benodigd gereedschap (niet inbegrepen). Ferramenta necessária (não está incluída)
					\varnothing 10 mm	Nº13		

EN ATTACHMENT OF THE SAFETY FASTENING FOR WOODEN LADDER (E)
Each safety fastening **E** consists of 2 parts: **E1** and **E2**. **E1** is the base for the fastening **E2** and is placed at each end of board **D**. Place the wooden ladder beneath board **D** (The assembly of the ladder and its components is visually illustrated on page 12). Place the fastening **E2** in its position and mark off the upper end on the ladder. Once the mark has been made, lower the fastening piece **E2** by 2 or 3 millimetres. (This will strengthen the action of the fastener).

ES COLOCACIÓN DEL ENGANCHE DE SEGURIDAD PARA ESCALERA DE MADERA (E)
Cada enganche de seguridad **E** se compone de 2 partes: **E1** y **E2**. **E1** es el soporte para el enganche **E2** que se coloca en cada extremo del tablero **D**. Coloque la escalera de madera por debajo del tablero **D** (Como montar la escalera y sus componentes se explica visualmente en la pag.12), y sitúe el enganche **E2** en su posición y haga una marca de su parte superior sobre la escalera. Una vez hecha la marca, deberá bajar unos 2 ó 3 milímetros la pieza enganche **E2**. (Esto permitirá que quede más fuerte la función del enganche).

FR INSTALLATION DU CROCHET DE SECURITE POUR ESCALIER BOIS (E)
Chaque crochet de sécurité **E** se compose de 2 parties : **E1** et **E2**. **E1** est le support pour le crochet **E2** qui s'installe à chaque extrémité de la planche **D**. Positionner l'escalier bois au dessous de la planche **D** (selon les explications concernant le montage de l'escalier et ses composants détaillées visuellement à la page 12), mettre le crochet **E2** à sa place et marquer sa partie supérieure sur l'escalier. Une fois la marque faite, la partie du crochet **E2** devra rester à 2 ou 3 millimètres au-dessous de cette marque (cela permettra d'obtenir une meilleure fixation).

DE EINSETZEN DES SICHERUNGSHAKENS FÜR DIE HOLZLEITER (E)
Jeder Sicherungshaken **E** besteht aus 2 Teilen: **E1** und **E2**. **E1** ist die Auflage für den Haken **E2**, der an jedem Ende der Platte **D** angebracht wird. Setzen Sie die Holzleiter unter die Platte **D** (Montageanweisungen für die Leiter und ihre Komponenten, siehe Abbildungen auf Seite 12). Bringen Sie den Haken **E2** in seiner Position an und markieren Sie dessen oberen Teil auf der Leiter. Im Anschluss an die Markierung muss das Hakenteil **E2** ca. 2-3 mm nach unten verschoben werden. (Dadurch wird die Funktion des Hakens verstärkt).

IT MONTAGGIO DELL'AGGANCIAMENTO DI SICUREZZA PER SCALETTA DI LEGNO (E)
Ogni aggancio di sicurezza **E** è composto da 2 parti: **E1** e **E2**. **E1** è il supporto per l'aggancio **E2** da montare su ogni estremità della tavola **D**. Situare la scaletta di legno sotto la tavola **D** (a pag. 12 sono riportate le immagini che descrivono come montare la scaletta e i relativi componenti) e situare l'aggancio **E2** nella relativa posizione, facendo un segno della sua parte superiore sulla scaletta. Una volta fatto il segno, si dovrà abbassare circa 2 o 3 millimetri il pezzo aggancio **E2**. (In modo da rafforzare la funzione dell'aggancio).

NL PLAATSING VAN HET VEILIGHEIDSVBIDINGSSTUK VOOR EEN HOUTEN TRAP (E)
Leder veiligheidsverbindingstuk **E** bestaat uit 2 delen: **E1** en **E2**. **E1** is de steun voor het verbindingstuk **E2** dat aan ieder uiteinde van het blad **D** wordt geplaatst. Plaats de houten trap onder het blad **D** (op blz. 12 vindt u een verduidelijkende schets betreffende de montage van de trap en de onderdelen daarvan), breng het verbindingstuk **E2** op zijn plaats en markeer de bovenkant daarvan op de trap. Wanneer u het merkteken heeft aangeduid moet u het verbindingstuk **E2** ongeveer 2 of 3 millimeter naar beneden brengen. Dit zal toestaan dat de functie van de verbinding degelijker zal zijn.

PT COLOCAÇÃO DO ENGANCHE DE SEGURANÇA PARA ESCADA DE MADEIRA (E)
Cada enganche de segurança **E** está composto por 2 partes: **E1** e **E2**. **E1** é o suporte para o enganche **E2** que se coloca em cada extremo do painel **D**. Coloque a escada de madeira por baixo do painel **D** (Ver na página.12 como montar a escada e os seus componentes), coloque o enganche **E2** na sua posição e faça uma marca na parte superior sobre a escada. Quando estiver feita a marca, deve descer 2 ou 3 milímetros a peça enganche **E2** (Isto permitirá que a função do enganche seja mais forte).

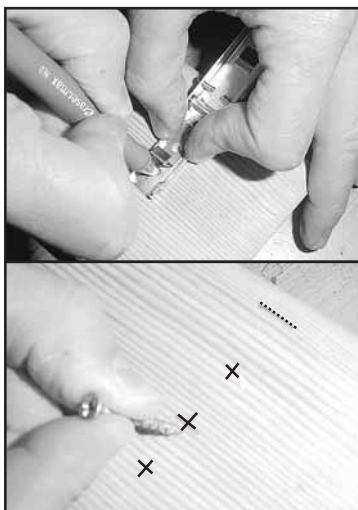
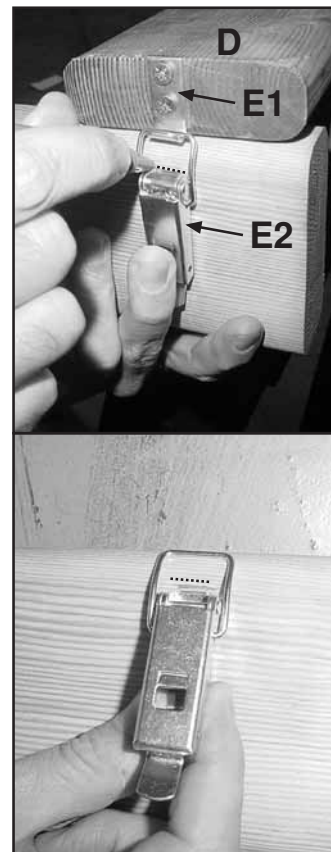

EN Whilst ensuring it remains in this position (2 - 3 mm below the mark) mark off the holes for the 3 screws inside the fastening piece **E2**.

ES Con cuidado de no mover de su posición (2 - 3 mm por debajo de la marca) deberá hacer las marcas de los agujeros para los 3 tirafondos por el interior de la pieza enganche **E2**.

FR En faisant attention de ne pas bouger de cette position (2 – 3 mm en dessous de la marque), vous devrez marquer les emplacements des trous pour les 3 vis dans les repères intérieurs du crochet **E2**.

DE Die Markierungen der Löcher für die3 Holzschrauben müssen durch das Innere des Hakenteil **E2** angebracht werden. Achten Sie dabei darauf, dass die Position (2-3 mm unter der Markierung) nicht verlassen wird.

IT Avendo cura di non spostarlo dalla sua posizione (2 - 3 mm al di sotto del segno), fare i segni dei fori per i 3 tirafondi all'interno del pezzo aggancio **E2**.

NL Vervolgens dient u, ervoor zorgdragende dat de plaats van het verbindingstuk niet wordt verschoven (2-3 mm onder het merk) de merktekens van de gaten voor de 3 houtschroeven aan de binnenkant van het verbindingstuk **E2** aan te geven.

PT Com cuidado para não mover da sua posição (2 - 3 mm por baixo da marca) deve fazer as marcas dos furos para os 3 tira fundos pelo interior da peça enganche **E2**.

EN Once the 3 screws holding the fastening piece **E2** have been tightened, proceed to attach the ladder to the fastening base **E1** on the swimming pool to ensure it remains in place. (Repeat the same steps for the fastening on the other side of the ladder). This attachment allows you to remove and replace the ladder for children's safety. All you have to do to release it is press safety catch **P** and the ladder may then be detached.

ES Una vez apretados los 3 tirafondos de la pieza de enganche **E2** podrá enganchar la escalera a la pieza enganche **E1** de la piscina para que quede fija. (repita los mismos pasos para el enganche del otro lado de la escalera).Este gancho le permite quitar y poner la escalera para seguridad de los niños. Para soltarlo basta con apretar el pestillo **P** de seguridad y podrá desenganchar la escalera.

FR Une fois positionnées les 3 vis de la partie du crochet **E2**, vous pourrez fixer l'escalier à la partie du crochet **E1** de la piscine pour l'installer. (répéter cette opération pour fixer l'autre côté de l'escalier). Ce crochet vous permet d'enlever et de mettre l'escalier de sécurité pour les enfants. Pour l'enlever, il suffit d'appuyer sur le loquet de sécurité **P**.

DE Wenn die 3 Holzschrauben des Hakenteils **E2** fest gezogen sind, kann die Leiter zum Feststellen an das Hakenteil **E1** des Pools gehängt werden. (Wiederholen Sie die gleichen Schritte zum Einhängen des anderen Leiterteils). Mit Hilfe dieses Hakens kann die Leiter für die Sicherheit von Kindern ein- und ausgehängt werden. Zum Aushängen genügt ein Druck auf den Sicherungsriegel **P**.

IT Una volta stretti i 3 tirafondi del pezzo d'aggancio **E2** si potrà agganciare la scaletta al pezzo aggancio **E1** della piscina per fissarla. (Ripetere gli stessi passi per l'aggancio dell'altro lato della scaletta). Questo gancio consente di togliere e mettere la scaletta per sicurezza dei bambini. Per staccarlo, basta premere il dente d'arresto **P** di sicurezza e si potrà sganciare la scaletta.

NL Wanneer de 3 houtschroeven van het verbindingstuk **E2** eenmaal zijn vastgedrukt zal de trap met het verbindingstuk **E1** van het zwembad kunnen worden verbonden zodat deze vast komt te zitten (herhaal dezelfde handelingen voor het verbindingstuk van de andere kant van de trap). Deze haak staat, voor de veiligheid van kleine kinderen, toe de trap gemakkelijk aan te brengen en te verwijderen. Voor het verwijderen behoeft u slechts de veiligheidsknop **P** in te drukken en de trap zal afgehaakt kunnen worden.

PT Apertar os 3 tira fundos da peça de enganche **E2** para poder enganchar a escada na peça enganche **E1** da piscina para ficar fixa. (Repita os mesmos paços para o enganche do outro lado da escada). Este gancho permite tirar e pôr a escada para segurança das crianças. Para soltar basta apertar o fecho o **P** de segurança para poder desenganchar a escada.

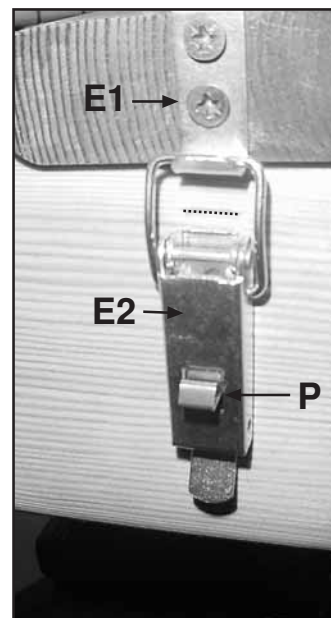



INSTRUCTIONS



- EN** MAINTENANCE AND USE
- ES** MANTENIMIENTO Y USO
- FR** ENTRETIEN ET UTILISATION
- DE** WARTUNG UND GEBRAUCH
- IT** MANUTENZIONE E USO
- NL** ONDERHOUD EN GEBRAUCH
- PT** MANUTENÇÃO E UTILIZAÇÃO

PARTE **5**

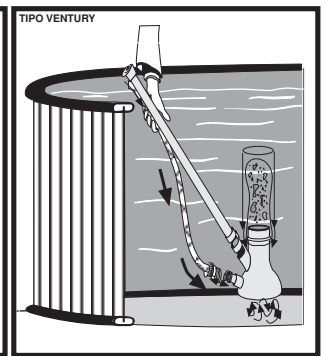
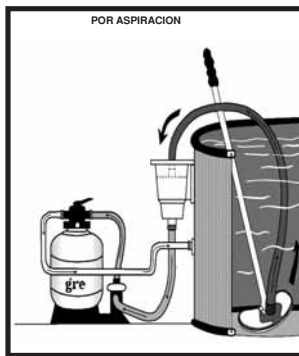
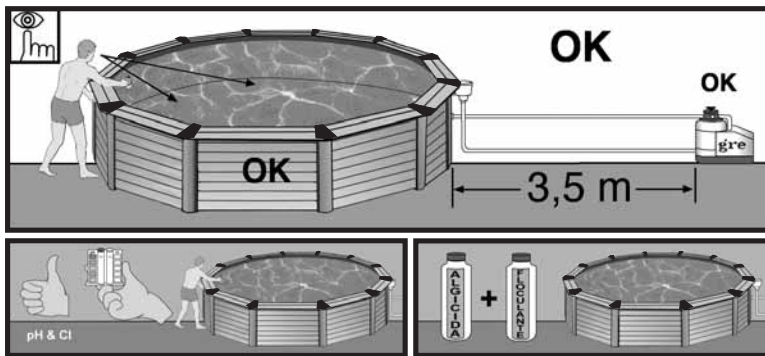

MAINTENANCE AND USE :

- Check every pool screws, the corrosion points possible and check the liner is clean before filling the pool.
- The pool water level has always to be hold in a minimum of 15 cm from the pool superior edge. Do not leave the pool without any water.
- Clean regularly the PVC liner and the water level mark with non-abrasive products. Regularly clean the fold joining the bottom to the side of the liner, as it is an area where dirt accumulates. If you do by accident a small hole in the liner, you can repair it thanks to our rubber patches AR202 and V12.
- Do not jump or walk on the superior edge of the pool.
- You have to use the ladder exclusively to go in or to go out of the pool. (Remove it after use)
- The isothermic covers (for the summer) protect your pool from insects, dust, leaves, ... and avoid to lose the water temperature. Do always set it in order the bubbles are in contact with the water.
- **Chemical measures** : Please read carefully the chemical product manufacturer instructions. WARNING: Keep chemical products in a clean, dry and out of children place. **Important** : Every products used have to be compatible with the P.V.C liner.
- **First filling** : Analyse the water pH and chlorine (Cl) and adjust them to the optimal levels : pH : 7,2 – 7,6 ; Chlorine : 0,5 – 2 ppm.
- **Chlorine treatments** : Consist in increasing the chlorine level until approximately 20ppm to eliminate germs and seaweeds. This process has to be done only when the pool water comes from rivers or ponds, ... or if it stayed a long time without any treatments.
- **Checking** : Check at least once a week the chlorine levels (Use a chlorine and pH analyser). In the same way, we advise to add an algicid to prevent seaweeds appearance.
- **Warning** : **Never** have a swim before the chlorine level stabilization. Make sure the pool water level is correct. Do always use a floating dispenser for the chemical product (tablets) dissolution. The chemical product measuring out has to be done in accordance with : Your pool water volume, the bathe frequency, the climatic conditions, the water temperature and the location. Do always move the water and wait for the chemical product dissolution before adding another one. Wait approximately 12 hours between any pH, chlorine or algicid adjustment using the filter system.
- **Mechanical measures** : Check the filter, the skimmer, the valves and the pipes are well connected to the pool. Switch on the filter system once a day in to insure a complete water volume renewal and **never** do it when somebody is in the pool (see filter manual). Do consider high water temperature will involved more time for the filtering. Theoretic filtering time = Water volume / Filter system discharge (generally 8h/day with water temperature of 21°C), (Ideal : 2h in the morning – 4h around midday – 2h in the afternoon).
- **PLEASE RESPECT THE CONTINUOUS WORKING PERIOD INDICATED IN THE FILTER MANUALS**
- **Bottom cleaner for exhaustion (manual or automatic)** : **Only for pools with skimmer.** Connect an hose extremity to the brush head and immerse it into the water to make it fill in. Connect the other pipe extremity to the exhaustion adapter (TA) and place it above the skimmer basket. Switch on the filter in the FILTER position and begin to clean the bottom. Pay special attention to areas with folds where dirt accumulates.
- **Bottom cleaner Ventury style** : Connect a garden hose to the bottom cleaner join and introduce it into the pool. Open the tap until a normal pressure to make the water flow out against the bottom of the pool, producing in that way an ascendant stream which leave the dirt into the filter (bag) which is adjust on the bottom cleaner.

PROBLEMS	CAUSES	SOLUTIONS
Cloudy water	Filters deficiency PH too high Organic residues excess	Put back some clean water in the pool, add into the dispenser a flocculant in tablets. Realise a chlorine treatment
Green water	Seaweeds and mildew formation	Brush carefully the bottom and the steel walls of the pool Analyse the pH and adjust it Realise a chlorine treatment
Brown water	Iron or manganese presence	Analyse the pH and adjust it Realise a chlorine treatment Add an algicid and a flocculant
Skin and eyes Irritation. Bad smells	Unbalanced pH. Organic residues excess	Replace the pool water

WATER CONTROL IMPORTANCE : It's important to do this controls to insure a water quality and the bather security, to prevent infection, intoxication problems,... due to a bad state of water.

MANUTENIMIENTO DE LA PISCINA

- Revisar toda la tornillería de la piscina, los posibles puntos de corrosión y comprobar que el liner está limpio antes del llenado de la piscina.
- El nivel de agua de la piscina debe mantenerse siempre como mínimo a 15 cm del borde superior de la misma. Nunca deje la piscina sin agua.
- Limpie regularmente el Liner P.V.C y la línea del nivel de agua con productos no abrasivos. Limpiar periódicamente el pliegue de unión del fondo con el lateral del liner ya que es una zona de acumulación de suciedad. Si Ud. por accidente hace un pequeño agujero en el liner, puede repararlo con nuestros parches AR202.
- No tirarse ni andar sobre el borde superior de la piscina.
- Utilizar la escalera exclusivamente para entrar y/o salir de la piscina. (Retírela de la piscina después del uso).
- Las cubiertas de verano (isotérmicas) protegen su piscina de insectos, polvo, hojas, etc. y evitan la pérdida de temperatura del agua. Colóquela siempre con las burbujas en contacto con el agua.
- **Medios Químicos** : Lea con atención las instrucciones del fabricante del producto químico. ATENCION: Guarde los productos químicos en un lugar limpio, seco y fuera del alcance de los niños. **Importante**: Todos los productos utilizados deben ser compatibles con el liner de P.V.C.
- **Primer llenado** : Analizar el pH y Cloro (Cl) del agua y ajustarlos a los niveles óptimos: pH: 7,2 - 7,6 ; Cloro: 0,5 - 2 ppm.
- **Cloración de choque** : Consiste en aumentar el nivel de cloro hasta 20 ppm aprox. para eliminar las bacterias y algas. Sólo la realizaremos cuando el agua de la piscina provenga de ríos, estanques,.... o lleve mucho tiempo sin tratamiento.
- **Controles** : Revisar, al menos una vez a la semana, los niveles de pH y Cloro. (Utilice un analizador de Cloro y pH). Así mismo, deberá añadir Algicida para prevenir la formación de algas.
- **Advertencias** : Nunca bañarse hasta que se establezca el nivel de cloro. Vigilar el correcto nivel de agua de la piscina. Utilizar siempre un Dosificador flotante para la disolución del producto químico (pastillas). La dosificación de los productos químicos se hace en función de: El volumen de agua de su piscina, la frecuencia del baño, las condiciones climáticas, temperatura del agua y ubicación. Siempre remover el agua y esperar a la disolución de un producto químico antes de añadir otro. Espere más o menos 12 h. entre cada ajuste de pH, de Cloro, o de anti-algas haciendo funcionar el sistema de filtración.
- **Medios Mecánicos** : Comprobar que la depuradora, skimmer, válvulas y mangueras estén correctamente conectadas a la piscina. Ponga a funcionar el sistema de filtración una vez al día para asegurar un renovamiento completo del volumen de agua y siempre cuando no se esté utilizando la piscina para el baño. (ver manual de la depuradora). Tenga en cuenta que a mayor temperatura del agua necesitará más tiempo de filtración. Tiempo filtración teórico = Volumen de agua / Caudal del sistema de filtración (generalmente 8 h/día con la temperatura del agua a 21°C), (Ideal: 2 h. por la mañana - 4 h. a medio día - 2 h. por la tarde). **Respete los periodos en continuo indicados en los manuales de las depuradoras**
- **Limpia fondos por Aspiración (manual o automático) : Sólo para piscinas con skimmer.** Conectar un extremo de la manguera del limpia fondos a la barredera y sumergirlo en el agua para que se llene la manguera. Conectar el otro extremo de la manguera a la Tapa de Aspiración (TA) y situarlo encima del cesto del skimmer. Poner en marcha la depuradora en posición FILTER y comenzar a limpiar el fondo. Especial atención a zonas con pliegues donde se acumule la suciedad.
- **Limpia fondos tipo Ventury** : Acoplar una manguera de jardín al cabezal del limpia fondos e introducirlo dentro de la piscina. Abrir el grifo a una presión normal para que el agua fluya contra el fondo de la piscina, produciendo una corriente ascendente que deposita la suciedad en el filtro que incorpora el limpia fondos.

PROBLEMAS	CAUSAS	SOLUCIONES
Agua Turbia	Falta de filtración. pH alto Exceso de residuos orgánicos.	Reponga con agua limpia la piscina. Añada flocculante en pastillas en dosificador. Realice una Cloración de choque.
Agua Verde	Formación de algas o verdín.	Cepillar suavemente el fondo y las paredes de la piscina. Analice el pH y ajústelo. Realice una Cloración de choque.
Agua Marrón	Presencia de Hierro ó Manganeseo.	Analice el pH y ajústelo. Realice una Cloración de choque.. Añada algicida y flocculante líquido.
Irritación de ojos y piel. Malos olores.	pH desajustado. Exceso de residuos orgánicos	Sustituya el agua de la piscina.

IMPORTANCIA DE LOS CONTROLES DEL AGUA: Es importante hacer estos controles para asegurar la calidad del agua y la seguridad de los bañistas, para prevenir problemas de infecciones, intoxicaciones, etc. producidas por un agua en mal estado.

EN

ES

ENTRETIEN ET UTILISATION:

- Contrôler toute la visserie de la piscine, les possibles points de corrosion et contrôler que le liner soit propre avant le remplissage de la piscine
- Le niveau d'eau de la piscine doit toujours être maintenu au minimum à 15 cm du rebord supérieur de celle-ci. Ne jamais laisser la piscine sans eau.
- Nettoyer régulièrement le liner PVC et la ligne du niveau de l'eau avec des produits non abrasifs. Nettoyez périodiquement le pli d'union du fond au latéral du liner car c'est une zone où la saleté s'accumule. Si vous faites par accident un petit trou dans le liner, vous pouvez le réparer avec nos rustines AR202 ou V12
- Ne pas plonger ni marcher sur le rebord supérieur de la piscine
- Utiliser exclusivement l'échelle pour entrer et/ou sortir de la piscine. (Retirez-la de la piscine après utilisation)
- Les bâches d'été (isothermes) protègent votre piscine des insectes, poussière, feuilles, etc. et évitent la perte de température de l'eau. Placez-la toujours avec les bulles en contact avec l'eau
- **Traitements Chimiques** : Lisez avec attention les instructions du fabricant du produit chimique. ATTENTION: Conserver les produits chimiques dans un endroit propre, sec et hors de portée des enfants. Important: Tous les produits utilisés doivent être compatibles avec le liner en PVC
- **Premier remplissage** : Analyser le pH et le Chlore (Cl) de l'eau et les ajuster aux niveaux optimum : pH : 7,2 - 7,6 ; Chlore : 0,5 - 2 ppm
- **Cloraison choc** : Cela consiste à augmenter le niveau de chlore jusqu'à 20 ppm approximativement pour éliminer les bactéries et algues. La réaliser uniquement lorsque l'eau de la piscine provient de puits, étangs, ... ou lorsqu'elle est restée longtemps sans traitement.
- **Contrôles** : Contrôler, au moins une fois par semaine, les niveaux de pH et Chlore. (Utilisez un analyseur de Chlore et pH) De même, vous devrez rajouter de l'algicide pour prévenir la formation des algues.
- **Alertes** : Ne jamais se baigner jusqu'à ce que le niveau de chlore soit stabilisé. Surveiller le niveau correct de l'eau de la piscine
- Toujours utiliser un dosificateur flottant pour la dissolution du produit chimique (pastilles). Le dosage des produits chimiques se fait en fonction de : le volume d'eau de votre piscine, la fréquence des baignades, les conditions climatiques, température de l'eau et emplacement. Toujours agiter l'eau et attendre la dissolution d'un produit chimique avant d'en rajouter un autre. Attendre environ 12 h. entre chaque ajustement de pH, de Chlore, ou d'anti-algues en faisant fonctionner le système de filtration.
- **Traitements Mécaniques** : Vérifier que l'épurateur, skimmer, buses et tuyaux soient correctement connectés à la piscine. Mettre en fonctionnement le système de filtration une fois par jour pour assurer un renouvellement complet du volume d'eau et toujours lorsque la piscine n'est pas utilisée pour la baignade. (voir manuel de l'épurateur). Tenez en compte que plus la température de l'eau est élevée, plus long sera le temps de filtration. Temps de filtration théorique = volume d'eau / débit du système de filtration (généralement 8h/jour avec la température de l'eau à 21°C), (Idéal : 2h le matin - 4h à la mi-journée - 2h l'après-midi) **Bien respecter les périodes de fonctionnement en continu indiquées sur les manuels des épurateurs.**
- **Aspirateur de fond par Aspiration (manuel ou automatique)** : Uniquement pour les piscines avec skimmer. Connecter une extrémité du tuyau à la tête du balai et le plonger dans l'eau pour qu'il se remplisse. Connecter l'autre extrémité du tuyau à l'adaptateur d'aspiration (TA) et le mettre sur le panier du skimmer. Mettre en marche l'épurateur en position FILTER et commencer à nettoyer le fond. Faire attention dans les zones où le pli où s'accumule la saleté.
- **Aspirateur de fond type Venturi** : Assembler un tuyau d'arrosage sur l'embout de l'aspirateur de fond et l'introduire dans la piscine. Ouvrir le robinet à une pression normale pour que l'eau coule vers le fond de la piscine, produisant ainsi un courant ascendant qui récupère la saleté et la dépose dans le filtre installé sur l'aspirateur de fond.

PROBLEMES	CAUSES	SOLUTIONS
Eau trouble	Manque de filtration. pH élevé, surplus de résidus organiques	Remettez de l'eau propre dans la piscine, ajoutez un flocculant en pastilles dans un dosificateur. Réalisez une chloration de choc
Eau verte	Formation d'algues ou de moisissures Analysez le pH et ajustez-le. Réalisez une chloration de choc	Brossez soigneusement le fond et les parois de la piscine
Eau marron	Présence de fer ou de manganèse	Analysez le pH et ajustez-le. Réalisez une chloration de choc Ajoutez un algicide et un flocculant Liquide
Irritation des yeux et de la peau. Mauvaises odeurs	pH déséquilibré. Surplus de résidus organiques	Remplacez l'eau de la piscine

IMPORTANTANCE DES CONTROLES DE L'EAU : Il est important de faire ces contrôles pour assurer la bonne qualité de l'eau et la sécurité des baigneurs, pour prévenir les problèmes d'infections, d'intoxications, etc. produits par une eau de mauvaise qualité.

WARTUNG UND BENUTZUNG:

- Sämtliche Schraubverbindungen des Pools auf evtl. Rostschäden überprüfen. Bevor Wasser eingefüllt wird, ist auch der Liner auf Sauberkeit zu überprüfen.
- Der Poolwasserstand muss immer mindestens 15 cm unter der Pooloberwand liegen. Schwimmbad niemals ohne Wasser lassen.
- PVC-Liner und Wasserlinie immer sauber halten und dazu nicht aggressive Reinigungsmittel verwenden. Reinigen Sie regelmäßig die Falte, die den Boden mit dem Seitenteil des Liners verbindet, da sich in diesem Bereich leicht Schmutz ansammeln kann. Geringfügige Löcher, die im Liner entstehen könnten, lassen sich mit unseren Flickern AR202 instandsetzen.
- Nicht ins Pool springen oder den oberen Poolrand begehen.
- Die Leiter darf nur zum Hineingehen und/oder zum Verlassen des Pools benutzt werden. (Entfernen Sie sie nach der Benutzung aus dem Pool).
- Die (isothermische) Sommerabdeckung schützt Ihr Schwimmbad vor Insekten, Staub, Laub usw. und halten die Wassertemperatur. Bringen Sie sie so an, dass die Blasen direkt auf dem Wasser liegen.
- **Chemische Produkte**: Bitte lesen Sie sorgfältig die Anweisungen des Herstellers des chemischen Produktes. **WICHTIGER HINWEIS**: Bewahren Sie die chemischen Stoffe an einem sauberen, trockenen und Kindern nicht zugänglichen Ort auf. **Wichtiger Hinweis**: Alle eingesetzten Produkte müssen mit dem PVC-Liner kompatibel sein.
- **Erste Befüllung**: pH-Wert und Chlorgehalt (Cl) des Wassers feststellen und auf die optimalen Werte einstellen: pH: 7,2-7,6 ; Chlör 0,5-2 ppm.
- **Schock-chlorierung**: Dabei wird der Chlorgehalt zur Beseitigung von Bakterien und Algen bis ca. 20 ppm eingestellt. Schockchlorierung ist jedoch nur angezeigt, wenn das Poolwasser aus Flüssen, Teichen usw. stammt oder längere Zeit nicht behandelt wurde.
- **Kontrollen**: Mindestens einmal wöchentlich pH-Wert und Chlorgehalt überprüfen. (Dazu Chlor- und pH-Analysator verwenden). Außerdem ist ein Algenvertilgungsmittel beizugeben, um Algenbildung zu unterbinden.
- **Wichtige Hinweise**: Das Schwimmbad darf keinesfalls benutzt werden, bevor nicht der Chlorgehalt eingestellt ist. Achten Sie auf korrekten Wasserstand des Pools. Zum Auflösen des chemischen Produktes (Pastillen) verwenden Sie immer einen Schwimmdosierer. Die Dosierung chemischer Produkte erfolgt in Abhängigkeit : vom Wasservolumen Ihres Pools, der Badehäufigkeit, den klimatischen Bedingungen, der Wassertemperatur und dem Standort. Nach dem Eindosieren immer rühren und abwarten, bis sich das chemische Produkt gelöst hat, bevor ein weiteres zugegeben wird. Zwischen einer Einstellung des pH-, Chlorwertes und des Algenvertilgungsmittelwertes und der nächsten, lassen sie mehr oder weniger 12 Stunden beim gleichzeitigen Betrieb der Filteranlage verstreichen.
- **Mechanische Mittel**: Stellen Sie sicher, dass Reinigungsanlage, Skimmer, Ventile und Schläuche korrekt an das Pool angeschlossen sind. Schalten Sie die Filteranlage einmal täglich ein, um sicher zu gehen, dass das gesamte Wasservolumen erneuert wird und immer dann, wenn das Pool nicht zum Baden benutzt wird. (Siehe Handbuch der Reinigungsanlage). Bedenken Sie dabei, dass die Filterzeit umso länger ist, je höher die Wassertemperatur ist. Theoretische Filterzeit = Wasservolumen / Durchflussmenge des Filtersystems (im Allgemeinen 8 h/Tag bei einer Wassertemperatur von 21°C), (Ideal: 2 Std., morgens - 2 Std. mittags - 2 Std. nachmittags).
- **Bodenreinigung durch Absaugung (manuell oder automatisch)** : Nur für Schwimmbäder mit Skimmer. Schlauchende des Bodenreinigers an die Kehrvorrichtung anschließen und ins Wasser tauchen, damit sich der Schlauch füllt. Das andere Schlauchende mit dem Saugdeckel (TA) verbinden und in den Skimmerkorb setzen. Reinigungsanlage in Stellung FILTER in Gang setzen und mit der Bodenreinigung beginnen. Auf Faltenbereiche, in denen sich Schmutz ansammelt, ist besonders zu achten.
- **Venturi-Bodenreiniger**: Einen Gartenschlauch mit dem Kopf des Bodenreinigers verbinden und in das Schwimmbad einführen. Hahn mit normalem Druck öffnen, damit das Wasser gegen den Poolboden fließt und so ein aufsteigender Strom entsteht, durch den der Schmutz in den in den Bodenreiniger eingebauten Filter gelangt.

PROBLEM	URSACHEN	LÖSUNGEN
Trübes Wasser	Keine Filterung. Hoher pH-Wert. Zu viele organische Abfälle im Wasser	Pool ablassen und mit frischem Wasser füllen. Flockungsmittel in Tablettenform in einem Dosierer zugeben. Stoßchlorierung vornehmen.
Grünes Wasser	Algen- oder Moosbildung	Boden und Wände des Pool vorsichtig abbürsten. pH-Wert prüfen und einstellen. Stoßchlorierung vornehmen.
Braunes Wasser	Pool enthält Eisen oder Mangan.	pH-Wert prüfen und einstellen. Stoßchlorierung vornehmen. Algenvertilgungsmittel und flüssiges flockungsmittel zugeben.
Augen- und Hautreizung. Übler Geruch.	pH-Wert falsch eingestellt. Zu viele organische Abfälle	Pool ablassen und mit frischem Wasser füllen

WASSERKONTROLLEN SIND AUSSERORDENTLICH WICHTIG: Diese müssen regelmäßig durchgeführt werden, um die Wasserqualität und die Sicherheit der Badenden zu gewährleisten, um Infektionen, Vergiftungen usw. infolge mangelhafter Wasserqualität vorzubeugen.

USO E MANUTENZIONE:

- Controllare la viteria della piscina, i possibili punti di corrosione e verificare che il liner sia pulito prima di riempire la piscina.
- Il livello d'acqua della piscina deve sempre essere come minimo a 15 cm dal bordo superiore della stessa. Non lasciare mai la piscina senz'acqua.
- Pulire regolarmente il Liner PVC, e la linea del livello d'acqua con prodotti non abrasivi. Pulire periodicamente la piega d'unione del fondo con il laterale del liner, poiché è una zona di accumulo di sporco. Se incidentalmente si fa un piccolo foro nel liner, si può riparare con le nostre toppe AR202.
- Non tuffarsi o camminare sul bordo superiore della piscina.
- Utilizzare esclusivamente la scaletta per entrare e/o uscire dalla piscina (rimuoverla dalla piscina dopo l'uso).
- Le coperture estive (isoterme) proteggono la piscina da insetti, polvere, foglie, ecc. ... ed evitano la perdita di temperatura dell'acqua. Montarla sempre con le bolle a contatto con l'acqua
- **Mezzi chimici**: Leggere attentamente le istruzioni del fabbricante del prodotto chimico. ATTENZIONE: Conservare i prodotti chimici in un luogo asciutto e pulito, lontano dalla portata dei bambini. **Importante**: Tutti i prodotti utilizzati devono essere compatibili con il liner di PVC.
- **Primo riempimento**: Analizzare il pH e il Cloro (Cl) dell'acqua e regolarli agli indici ottimali: pH: 7,2 - 7,6 ; Cloro: 0,5 - 2 ppm.
- **Clorazione d'urto**: Consiste nell'aumentare l'indice di cloro sino a 20 ppm circa, allo scopo di eliminare i batteri e le alghe. Si realizzerà solo quando l'acqua della piscina proviene da fiumi, stagni, o dopo un lungo periodo senza trattamento.
- **Controlli**: Controllare almeno una volta alla settimana gli indici di pH e Cloro (utilizzare un analizzatore di Cloro e pH). Si dovrà inoltre aggiungere Alghicida per prevenire la formazione di alghe.
- **Avvertenze**: Non fare mai il bagno finché non si sarà stabilizzato l'indice di cloro. Tenere sotto controllo il corretto livello dell'acqua della piscina. Utilizzare sempre un Dosatore galleggiante per la soluzione del prodotto chimico (pastiglie). La dosatura dei prodotti chimici si realizza in funzione: Del volume d'acqua della piscina, della frequenza di bagno, delle condizioni climatiche, della temperatura dell'acqua e dell'ubicazione. Rimuovere sempre l'acqua ed attendere la soluzione di un prodotto chimico prima di aggiungere un altro. Attendere circa 12 ore fra una regolazione di pH, Cloro, o di antialghe, facendo funzionare il sistema di filtraggio.
- **Mezzi meccanici**: Verificare che il depuratore, lo skimmer, le valvole e i tubi flessibili siano correttamente collegati alla piscina. Porre in funzionamento il sistema di filtraggio una volta al giorno, per assicurare un rinnovamento completo del volume d'acqua e sempre quando non si sta utilizzando la piscina per il bagno (vedi manuale del depuratore). Tenere sempre presente che a maggior temperatura dell'acqua sarà necessario più tempo di filtraggio. Tempo filtraggio teorico = Volume d'acqua / Portata del sistema di filtraggio (in genere, 8 h/giorno con la temperatura dell'acqua a 21°C), (Ideale: 2 h. al mattino - 4 h. a mezzogiorno - 2 h. la sera).
- **Pulisci fondo mediante Aspirazione (manuale o automatico)**: Solo per piscine con skimmer. Collegare un'estremità del tubo flessibile del pulisci fondo alla spazzatrice e sommergerlo nell'acqua fino a riempire il tubo. Collegare l'altra estremità del tubo flessibile al Coperchio di Aspirazione (TA) e situarlo sopra la cesta dello skimmer. Avviare il depuratore in posizione FILTER ed iniziare a pulire il fondo. Fare particolare attenzione alle zone con pieghe, in cui si accumula lo sporco.
- **Pulisci fondo tipo Venturi**: Collegare un tubo flessibile da giardino alla testata del pulisci fondo e sommergerlo nella piscina. Aprire il rubinetto a una pressione normale affinché l'acqua fluisca contro il fondo della piscina, producendo una corrente ascendente che deposita lo sporco nel filtro di cui è dotato il pulisci fondo.

PROBLEMI	CAUSE	SOLUZIONI
Acqua torbida	Mancanza di filtraggio. pH elevato Eccesso di rifiuti organici	Sostituirla con acqua pulita. Aggiungere una sostanza flocculante in pastiglie a mezzo dosatore. Effettuare una clorazione shock.
Acqua verde	Formazione di alghe o veriderrame	Spazzolare lievemente il fondo e le pareti della piscina. Analizzarne il pH e regolarlo. Effettuare una clorazione shock.
Acqua marrone	Presenza di ferro e manganese	Analizzarne il pH e regolarlo. Effettuare una clorazione shock. Aggiungere un alghicida e una sostanza flocculante liquida.
Irritazione agli occhi e alla pelle. Cattivo odore	pH non regolare. Eccesso di rifiuti organici.	Sostituire l'acqua della piscina.

IMPORTANTANZA DEI CONTROLLI DELL'ACQUA: È importante eseguire tali controlli per assicurare la qualità dell'acqua e la sicurezza dei bagnanti, per prevenire eventuali infezioni, intossicazioni, ecc. ... prodotte da un'acqua in cattivo stato.

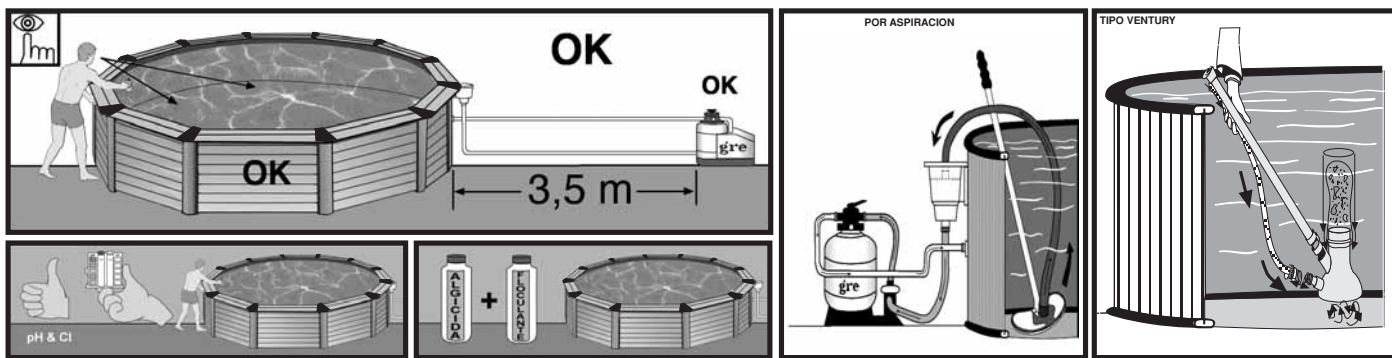

ONDERHOUD EN GEBRUIK:

- Voordat wordt begonnen met het vullen van het zwembad eerst alle schroeven van het zwembad en de mogelijke corrosiepunten nakijken en verifiëren of de Liner schoon is.
- Het watervolume van het zwembad moet altijd minstens tot op 15 cm vanaf de bovenrand van het zwembad worden gehandhaafd. Laat het zwembad nooit zonder water staan.
- Reinig regelmatig de Liner P.V.C. en de streep van het waterniveau met niet-bijtende middelen. Reinig regelmatig de verbindingenvouw van de bodem met de zijkant van de liner daar dit een zone is waarin het vuil zich gemakkelijk opeenhoopt. Mocht u per ongeluk een gaatje veroorzaken in de Liner dan kunt u dat repareren door onze plakkerjes AR202 te gebruiken.
- Niet duiken vanaf en lopen over de bovenrand van het zwembad.
- De trap alleen maar gebruiken om in of uit het zwembad te gaan. (Verwijder deze van het zwembad na gebruik).
- De zomerovertrekken (isothermische) beschermen uw zwembad tegen insecten, stof, bladeren enz. en voorkomen het verlies van de temperatuur van het water. Plaats deze zodanig dat de belletjes altijd in contact zijn met het water.
- **Chemische middelen:** Lees aandachtig de instructies van de fabrikant betreffende het chemische product. **BELANGRIJK:** Bewaar de chemische producten op een schone, droge plaats en altijd buiten het bereik van kinderen. **Belangrijk:** Alle gebruikte producten dienen compatibel te zijn met de Liner van P.V.C.
- **Eerste vulling:** Het pH- en Chloorgehalte (Cl) van het water analyseren en deze aanpassen aan de optimale niveaus: pH: 7,2-7,6; Chloor: 0,5 tot 2 ppm.
- **Schokchloring:** Deze bestaat uit het verhogen van het chloorniveau tot ongeveer 20 ppm voor het elimineren van bacteriën en algen. Alleen uit te voeren wanneer het zwembadwater afkomstig is uit rivieren, vijvers, of wanneer het water gedurende lange tijd geen behandeling heeft ondergaan.
- **Controles:** Minstens één keer per week het pH- en chloorgehalte nakijken. (gebruik een analysator voor chloor en pH). Eveneens dient Algicide te worden toegevoegd om het ontstaan van algen te voorkomen.
- **Waarschuwing:** Nooit baden voordat het chloorniveau in evenwicht is. Letten op het juiste watervolume van het zwembad. Gebruik altijd een drijvende doseermaat voor de oplossing van het chemische product (tabletten). De dosering van de chemische producten geschiedt in overeenstemming met: Het watervolume van het zwembad, de veelvuldigheid van het baden, de weersomstandigheden, de temperatuur van het water en de ligging van het zwembad. Het water steeds in beweging houden en wachten tot een chemisch product is opgelost alvorens een ander daaraan toe te voegen. Wacht ongeveer 12 uur tussen iedere aanpassing van pH, chloor of aantal en laat het filtratiesysteem werken.
- **Mechanische middelen:** Verifiëren of de zuiveringsinstallatie, de skimmer, de kleppen en slangen op de juiste wijze aan het zwembad zijn verbonden. Stel het filtratiesysteem eenmaal per dag in werking om van een volledige verversing van het watervolume verzekerd te zijn en doe dit altijd wanneer het zwembad niet voor het bad in gebruik is. (zie de handleiding van de zuiveringsinstallatie). Er moet rekening mee worden gehouden dat het water bij hogere temperatuur meer tijd voor filtratie nodig zal hebben. Theoretische filtratietijd = Watervolume/ watermassa van het filtratiesysteem (meestal 8 uur per dag met een temperatuur van het water van 21°C), (ideaal: 2 uur 's morgens- 4 uur om twaalf uur overdag- 2 uur 's middags).
- **Bodemreinigers door opzuiging (hand- of automatische bediening): Alleen voor zwembaden met skimmer.** Eén uiteinde van de slang van de bodemreiniger bevestigen aan de veger en onder water dompelen zodat de slang volloopt. Het andere uiteinde van de slang verbinden aan de deksel van de zuiger (TA) en deze plaatsen op het mandje van de skimmer. Stel de zuiveringsinstallatie in werking op stand FILTER en begin met het reinigen van de bodem. Speciale aandacht moet worden besteed aan de zones met vouwen waarin het vuil zich kan opeenhopen.
- **Bodemreiniger type Venturi:** Een tuinslang aansluiten op de kop van de bodemreiniger en deze in het zwembad brengen. De kraan openen met een normale waterdruk zodat het water tegen de zwembadbodem vloeit en een opwaartse stroom veroorzaakt die het vuil in het filter, dat deel uitmaakt van de bodemreiniger, deponert.

PROBLEMEN	OORZAKEN	OPLOSSINGEN
Troebel water	Filtratiefout: hoog pH. Overmaat aan organisch afval.	Het zwembadwater vernieuwen met schoon water. Zuiveringstabletten in een doseermaat toevoegen. Voer een schok-chloorbehandeling uit
Groen water	Ontstaan van algen of groene aanslag.	Voorzichtig de bodem en de wanden van het zwembad schoonvegen. Analyseer het pH-gehalte en pas het aan. Voer een schok-chloorbehandeling uit.
Bruin water	Aanwezigheid van ijzer of mangaan	Analyseer het pH-gehalte en pas het aan. Voer een schok-chloorbehandeling uit. Algicide en zuiveringsvloeistof toevoegen.
Irritatie aan ogen en huid. Onaangename luchten.	pH-gehalte niet in evenwicht. Overmaat aan organisch afval.	Vervang het zwembadwater.

HET BELANG VAN DE WATERCONTROLES: Het is belangrijk deze controles te verrichten om verzekerd te zijn van de kwaliteit van het water en de veiligheid voor de baders teneinde problemen van infecties, vergiftigingen, enz die door water in slechte conditie kunnen worden veroorzaakt, te voorkomen.

MANUTENÇÃO E USO:

- Verificar todos os parafusos da piscina, os pontos eventuais de corrosão e se o liner está limpo, antes de encher da piscina.
- O nível de água da piscina deve manter-se sempre como mínimo a 15 cm do borde superior. Não deixe nunca a piscina sem água.
- Limpe regularmente o Liner P.V.C. e a linha do nível de água, com produtos não abrasivos. Limpar periodicamente a dobra de união do fundo com o lateral do liner já que é uma zona onde se acumula a sujidade. Se acidentalmente houver um pequeno furo no liner, pode-se arranjar com os nossos remendos AR202.
- Não se deve tirar nem andar em cima do borde superior da piscina.
- Só deve de utilizar a escada para entrar ou para sair da piscina. Tire a escada da piscina depois do uso).
- As cobertas de verão (isotérmicas) protegem a piscina dos insectos, do pó, das folhas, etc. e evitam baixar a temperatura da água. Coloque-a sempre com as bolhas em contacto com a água.
- **Meios Químicos:** Leia com atenção as instruções do fabricante do produto químico. **ATENÇÃO:** Guarde os produtos químicos num local limpo, seco e fora do alcance das crianças. **Importante:** Todos os produtos utilizados devem ser compatíveis com o liner de P.V.C.
- **Primeiro enchimento:** Analisar o pH e o Cloro (Cl) da água e ajustar aos níveis óptimos: pH: 7,2 - 7,6 ; Cloro: 0,5 - 2 ppm.
- **Cloragem de choque:** Consiste em aumentar o nível de cloro até 20 ppm aprox. para eliminar as bactérias e as algas. Só se deve realizar se a água da piscina vier de rios, tanques,... ou quando levar muito tempo sem tratamento.
- **Controles:** Revisar pelos menos uma vez por semana os níveis de pH e de Cloro. (Utilize um analisador de Cloro e de pH). Também deverá acrescentar algicida para evitar a formação de algas.
- **Advertências:** Nunca tome banho antes de se ter estabilizado o nível de cloro. Vigie o correcto nível de água da piscina. Utilize sempre um dosificador flutuante para a dissolução do produto químico (comprimidos). A dosagem dos produtos químicos faz-se em função do volume de água da piscina, da frequência dos banhos, das condições climáticas, da temperatura da água e da situação. Mexer sempre a água e esperar a dissolução de um produto químico antes de pôr outro. Espere más ou menos 12 h. entre cada ajustamento de pH, de Cloro, ou de anti algas com o sistema de filtração em funcionamento.
- **Meios mecânicos:** Verificar se e a junção à piscina do depurador, do skimmer, das válvulas e das mangueiras é correcta. Ponha a funcionar o sistema de filtração uma vez por dia para assegurar um renascimento completo do volume de água, e sempre que não se estiver a utilizar a piscina para o banho. (Ver o manual do depurador). Tenha em conta que quanto mais alta for a temperatura da água mais necessitará tempo de filtração. Tempo filtração teórico = Volume de água / caudal do sistema de filtração (em geral 8 h/dia com uma temperatura de água de 21° C), (Ideal: 2 h pela manhã - 4 h ao meio dia - 2 h pela tarde).
- **Limpa fundos por aspiração (manual ou automático): Só para piscinas com skimmer.** Ligar um extremo da mangueira do limpa fundos à varredora e submergi-lo na água para se encher a mangueira. Ligar o outro extremo da mangueira à Tampa de Aspiração (TA) e colocá-lo em cima do cesto do skimmer. Pôr em funcionamento o depurador na posição FILTER e começar a limpar o fundo. Especial atenção nas zonas com dobras aonde se acumule a sujidade.
- **Limpa fundos tipo Ventury:** Acoplar uma mangueira de jardim à cabeça do limpa fundos e introduzi-lo na piscina. Abrir a torneira a uma pressão normal, para a água fluir contra o fundo da piscina, produzindo uma corrente ascendente que deposita a sujidade no filtro do limpa fundos.

PROBLEMAS	CAUSAS	SOLUÇÕES
Água turva	Falta de filtração ou pH alto Excesso de resíduos orgânicos	Encha a piscina com água limpa. Acrescente floculante em comprimidos num dosificador. Faça uma cloragem de choque.
Água verde	Formação de algas ou de verdete	Escovar suavemente o fundo e as paredes da piscina. Analise o pH e ajuste-o. Faça uma cloragem de choque.
Água castanha	Presença de ferro ou de manganésio	Analise o pH e ajuste-o. Faça uma cloragem de choque Acrescente algicida ou floculante líquido
Irritação dos olhos e da pele	pH mal ajustado. Excesso de resíduos orgânicos	Mude a água da piscina.

IMPORTÂNCIA DOS CONTROLOS DA ÁGUA: É importante realizar estes controlos para assegurar a qualidade da água e a segurança das pessoas que lá tomam banho, para evitar problemas de infeções, intoxicações, etc. produzidas por uma água em mau estado.

NL

PT



INSTRUCTIONS

EN WINTERING

ES INVIERNO

FR HIVERNAGE

DE WINTER

IT INVERNO

NL WINTER

PT INVERNO

PARTE

6

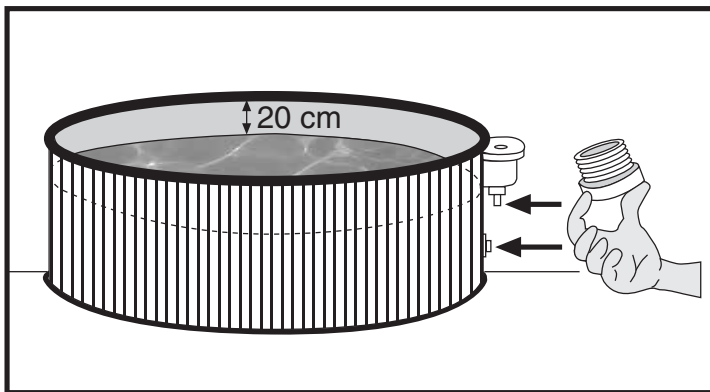

WINTER-SEASON

EN

A) IF YOU CHOOSE NOT TO DISMOUNT THE POOL

- 1° Clean the liner bottom and sides with a non-abrasive product
- 2° Treat the water with a chemical product for wintering
- 3° Leave the pool full of water considering :
 - a) For pools with skimmer and refilling pipe, reduce the water level 5 cm underneath the skimmer and close the refilling pipe with the screw tap which is included with the filter
 - b) For pools with exhaustion and refilling pipes, reduce the water level 20 cm from the superior edge of the pool and close the pipes using the screw system incorporated
- 4° Disconnect the pipes. Do not dismantle the skimmer and the refilling and exhaustion pipes
- 5° Protect the pool with a winter cover, and put a floating element between the cover and the water, in order to protect it from frost
- 6° Filter : Disconnect it from the pool. Clean it, empty the sand or remove the cartridge, dry it and keep it in a covered and sheltered from dampness place
- 7° Accessories : Remove every accessories (ladder, alarm, spotlight, pole ...), rinse them with soft water and tidy them away

TO RUN THE POOL AGAIN Remove the winter cover, install the filter, change at least 1/3 of water and realize a chlorine treatment. Switch on the filter for at least 8 hours in an uninterrupted way, respecting the continuous working period indicated in the filter manuals.

B) IF YOU CHOOSE TO DISMOUNT THE POOL

- 1° Empty the pool. Measures : Filter, Automatic pump for handling clean water or communicating vessels system. **Communicating vessels system.** Use the hose from your filter with the smallest cross-section. Fix a weight to one of its end and plunge it into the swimming pool. After this, sink the whole hose, until there is no air inside. With one hand, and under the water stop up hermetically the end of the hose and take it to the emptying point. Remove hand, and water will start running. Do not use this water for watering the plants, because it contains chemical products
- 2° Clean every pool constituents with a sponge and a soap product with a neutral pH. Dry them and tidy them away in a dry and clean place. That's normal that after having installed and dismantled the pool several times, the P.V.C liner dilate and loose its elasticity.

TO RUN THE POOL AGAIN Read another time this manual instructions from the beginning

INVIERNO

ES

A) SI OPTAMOS POR NO DESMONTAR LA PISCINA

- 1°. Limpiar el fondo y las paredes del liner con un producto no abrasivo.
- 2°. Tratar el agua con producto químico de invierno.
- 3°. Dejar la piscina llena de agua, teniendo en cuenta:
 - a) Para piscinas con skimmer y válvula de retorno nivel de agua, 5 cm por debajo del skimmer y cerrar la válvula de retorno con el tapón de rosca que se adjunta con la depuradora.
 - b) Para piscinas con válvulas de admisión y retorno nivel de agua a 20 cm del borde superior de la piscina, cerrando las válvulas mediante el sistema de rosca que incorporan.
- 4°. Desconectar las mangueras. No desmontar el skimmer ni las válvulas.
- 5°. Proteger la piscina con una cubierta de invierno, colocando un elemento flotante entre ésta y el agua., con el fin de protegerla contra el frío.
- 6°. Depuradora Desconectarla de la piscina. Limpiarla, vaciar la arena o sacar el cartucho, secarla y guardarla en un lugar cubierto y sin humedad.
- 7°. Accesorios Quitar todos los accesorios (escalera, alarma, foco, pértiga,...), limpiarlos con agua dulce y guardarlos.

NUEVA PUESTA EN MARCHA Quitar la cubierta de invierno, instalar la depuradora, cambiar al menos 1/3 del agua y realizar una Cloración de Choque. Poner la depuradora en funcionamiento al menos durante 8 horas ininterrumpidamente.

B) SI OPTAMOS POR DESMONTAR LA PISCINA

- 1°. Vaciar la piscina. Medios: Depuradora, Bomba de Achique o Principio de vasos comunicantes. **Utilizar el principio de los vasos comunicantes:** Para ello tome la manguera de la depuradora con menor diámetro. Ate un peso a uno de sus extremos y sumérgalo en la piscina. A continuación sumerja la totalidad de la manguera hasta evacuar el aire de su interior. Con la palma de la mano tapone herméticamente bajo el agua el extremo libre de la manguera y llévelo hasta donde desee desaguar la piscina. Retire la mano y el agua comenzará a fluir. No utilice ésta agua para riego, ya que contendrá producto químico.
- 2°. Limpiar todos los componentes de la piscina con una esponja y un producto jabonoso con PH neutro. Secarlos y guardarlos en un lugar seco y limpio. Es normal que después de varios montajes y desmontajes el liner de PVC se dilate y pierda elasticidad.

NUEVA PUESTA EN MARCHA Leer de nuevo las Instrucciones de este manual desde el principio.

HIVERNAGE

FR

A) SI VOUS CHOISISSEZ DE NE PAS DEMONTER LA PISCINE

- 1° -Nettoyer le fond et les parois du liner avec un produit non abrasif
- 2° -Traiter l'eau avec un produit d'hivernage
- 3° -Laisser la piscine remplie d'eau en tenant compte que :
 - a) Pour les piscines avec skimmer et buse de refoulement baisser le niveau de l'eau 5 cm en dessous du skimmer et fermer la buse de refoulement avec le bouchon à vis qui est joint à l'épurateur
 - b) Pour les piscines avec buses d'aspiration et de refoulement baisser le niveau de l'eau à 20 cm du rebord supérieur de la piscine, en fermant les buses par le système de vis qui est incorporé
- 4° -Déconnecter les tuyaux. Ne pas démonter le skimmer ni les buses
- 5° -Protéger la piscine avec une bâche d'hivernage, en mettant un élément flottant entre celle-ci et l'eau, afin de la protéger du gel
- 6° -Epurateur: Le déconnecter de la piscine. Le nettoyer, vider le sable ou enlever la cartouche, le sécher et le conserver dans un endroit couvert et à l'abri de l'humidité
- 7° -Accessoires: Enlever tous les accessoires (échelle, alarme, projecteur, perche, ...), les nettoyer à l'eau douce et les ranger

REMISE EN MARCHÉ Enlever la bâche d'hivernage, installer l'épurateur, changer au moins 1/3 de l'eau et réaliser une chloration de choc. Mettre l'épurateur en fonctionnement pendant au moins 8 heures en respectant les périodes de fonctionnement en continu indiquées sur les manuels des épurateurs.

B) SI VOUS CHOISISSEZ DE DEMONTER LA PISCINE

- 1° -Vider la piscine. Moyens: Epurateur, Pompe de vidange ou principe des vases communicants. **Utiliser le principe de vases communicants.** Pour ceci, prenez le tuyau de l'épurateur à diamètre inférieur. Attachez un poids à l'une de ses extrémités et faites le plonger au fond de la piscine. A la suite plongez la totalité du tuyau jusqu'à vider tout l'air qui se trouve à l'intérieur. Avec la paume de la main bouchonner hermétiquement sous l'eau l'extrémité libre du tuyau puis menez-la jusqu'au point de vidange désiré. Retirez la main et l'eau commencera à couler. Ne pas utiliser cette eau pour l'arrosage, étant donné qu'elle contient des produits chimiques
- 2° -Nettoyer tous les composants de la piscine avec une éponge et un produit savonneux avec pH neutre. Les sécher et les ranger dans un endroit sec et propre. Il est normal qu'après plusieurs montages et démontages le liner en PVC se dilate et perde de l'élasticité.

REMISE EN MARCHÉ Lisez de nouveau les instructions contenues dans ce manuel depuis de début

EMPTYING - VACIADO SISTEMA VASOS COMUNICANTES - VIDANGE PRINCIPE VASES COMMUNICANTS - ENTLÉERUNG
SCARICO PRINCIPIO VASI COMUNICANTI - HET LEGEN COMMUNICERENDE VATEN - ESVAZIAMENTO PRINCIPIO VASOS COMUNICANTES

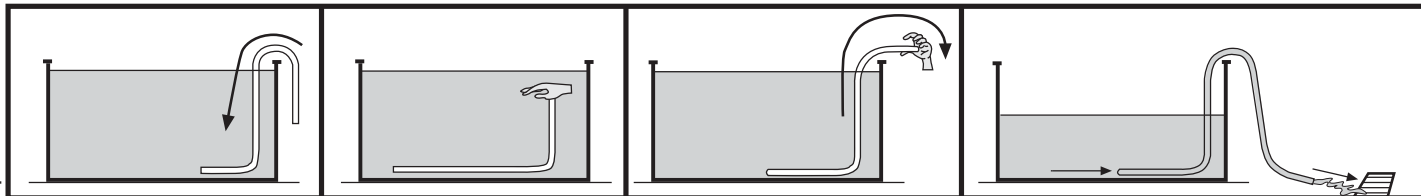

ÜBERWINTERUNG

A) WENN DAS POOL NICHT ABGEBAUT WERDEN SOLL

- 1- Boden und Linerflächen mit einem nicht aggressiven Reinigungsmittel reinigen.
- 2- Das Wasser mit einem chemischen Überwinterungsstoff behandeln.
- 3- Schwimmbad mit Wasser befüllen und dabei folgendes beachten:
 - a) Für Pools mit Skimmer und Rücklaufventil muss der Wasserstand bis ca. 5 cm unter dem Skimmer reichen; Rücklaufventil mit dem der Reinigungsvorrichtung beigefügten Stopfen verschließen.
 - b) Für Pools mit Zu- und Rücklaufventilen muss der Wasserstand bis ca. 20 cm unter dem oberen Poolrand reichen. Ventile mit Hilfe des eingebauten Gewindes schließen.
- 4- Schläuche abklemmen. Jedoch weder Skimmer noch Ventile ausbauen.
- 5- Schwimmbad mit einer Winterabdeckung bedecken und ein schwimmendes Element zwischen und Abdeckung und Wasser als Kälteschutz platzieren.
- 6- Die Reinigungsanlage ist vom Pool abzuklemmen und zu reinigen. Sand oder die Filterpatrone daraus entfernen. Anlage abtrocknen und an einem trockenen Ort unter Dach aufbewahren.
- 7- Zubehör: Alle Zubehöreile (Leiter, Alarmanlage, Scheinwerfer, Stange usw.) entfernen, mit Süßwasser reinigen und aufbewahren.

NEUE INBETRIEBNAHME: Winterabdeckung entfernen, Reinigungsanlage installieren, mindestens ein Drittel des Wasservolumen erneuern und Schockchlorierung vornehmen. Reinigungsanlage mindestens 8 Stunden ununterbrochen laufen lassen.

B) WENN DAS POOL ABGEBAUT WIRD

- 1- Pool leeren: Reinigungsanlage, Lenzpumpe oder Prinzip kommunizierender Gefäße. **Nehmen Sie den Schlauch mit dem kleineren Durchmesser.** Ein Schlauchende mit Hilfe eines schweren Stoffs so befestigen, daß es im Beckeninnern untertaucht. Der ganz Schlauch im Schwimmbecken ins Wasser tauchen bis keine Luft mehr drinnen im Schlauch bleibt. Das andere Schlauchende mit der Hand abdecken, aus den Becken nehmen und bis um Wünschgebiet mitnehmen. Nun ziehen Sie Ihre Hand zurück und das Wasser fließen zu lassen. Dieses Wasser darf nicht zum Sprengen verwendet werden, da es chemische Produkte enthält.
- 2- Sämtliche Poolkomponenten mit einem Schwamm und einem pH-neutralen seifigen Produkt reinigen. Abtrocknen und an einem trockenen und sauberen Ort aufbewahren. Es ist normal, dass sich der PVC-Liner nach mehrmaligen Auf- und Abbau etwas dehnt und Elastizität verliert.

NEUE INBETRIEBNAHME: Anweisungen dieses Handbuchs nochmals von Anfang an durchlesen.

INVERNO

A) SE SI SCEGLIE DI NON SMONTARE LA PISCINA

- 1^o. Pulire il fondo e le pareti del liner con un prodotto non abrasivo.
- 2^o. Trattare l'acqua con un prodotto chimico per l'inverno.
- 3^o. Lasciare la piscina piena d'acqua, ricordando che:
 - a) per piscine con skimmer e valvola di ritorno livello d'acqua 5 cm al di sotto dello skimmer e chiudere la valvola di ritorno con il tappo filettato in dotazione al depuratore.
 - b) per piscine con valvole di immissione e ritorno livello d'acqua a 20 cm dal bordo superiore della piscina, chiudendo le valvole mediante il sistema di filettatura incorporato.
- 4^o. Staccare i tubi flessibili. Non smontare lo skimmer né le valvole.
- 5^o. Proteggere la piscina con una copertura invernale, collocando un elemento galleggiante fra essa e l'acqua, allo scopo di proteggerla contro il freddo.
- 6^o. Depuratore. Staccarlo dalla piscina. Pulirlo, svuotare dalla sabbia o rimuovere la cartuccia, asciugarlo e riporlo in un luogo al coperto ed asciutto.
- 7^o. Accessori. Rimuovere tutti gli accessori (scaletta, allarme, fano, pertica), pulirli con acqua dolce e conservarli.

NUOVO AVVIO Rimuovere la copertura invernale, installare il depuratore, cambiare almeno 1/3 dell'acqua ed eseguire una Clorazione d'Urto. Mettere in funzionamento il depuratore per almeno 8 ore ininterrotte.

B) SE SI SCEGLIE DI SMONTARE LA PISCINA

- 1^o. Svuotare la piscina. Mezzi: Depuratore, Pompa di Prosciugamento o Principio di vasi comunicanti. **Utilizzare il principio dei vasi comunicanti:** A tale scopo, prendere l'idrante del depuratore avente minor diametro. Legare un peso ad una delle estremità e quindi immergerlo nella piscina. Successivamente, immergere l'idrante per intero fino ad estrazione dell'aria dall'interno. Chiudere ermeticamente con il palmo della mano sotto l'acqua l'estremità libera dell'idrante e portarlo nel luogo in cui si intende scaricare l'acqua della piscina. Togliere quindi la mano e l'acqua comincerà a scorrere. Non utilizzare quest'acqua per irrigazione, dato che conterrà prodotti chimici.
- 2^o. Pulire tutti i componenti della piscina con una spugna e un prodotto saponoso con PH neutro. Asciugarli e conservarli in luogo asciutto e pulito. È normale che dopo vari montaggi e smontaggi il liner di PVC si dilati e perda elasticità.

NUOVO AVVIO Leggere di nuovo le Istruzioni del presente manuale dall'inizio.

WINTER

A) INDIEN WE NIET DE VOORKEUR GEVEN AAN DEMONTAGE VAN HET ZWEMBAD.

1. De bodem en de wanden van de Liner reinigen met een niet-bijtend middel.
2. Het water behandelen met een chemisch overwinteringsproduct.
3. Het zwembad vol laten staan met water, rekeninghoudende met:
 - a) Voor zwembaden met skimmer en terugvoerklap het waterniveau houden op 5 cm onder de skimmer en de terugvoerklap sluiten met de schroefdop die aan de zuiveringsinstallatie is toegevoegd.
 - b) Voor zwembaden met inlaat- en terugvoerklap het waterniveau houden op 20 cm onder de bovenrand van het zwembad en de kleppen afsluiten met behulp van het bijgesloten schroefstelsel.
4. De slangen losmaken. Nóch de skimmer nóch de kleppen demontieren.
5. Het zwembad beschermen met een winterovertrek en daartussen en het water een drijvend element plaatsen teneinde het tegen de kou te beschermen.
6. De zuiveringsinstallatie losmaken van het zwembad. Deze reinigen, van zand ontdoen of de zak verwijderen, drogen en opbergen op een overdekte plaats zonder vochtigheid.
7. Accessoires. Alle hulpstukken verwijderen (trap, alarm, spot, stok, ...), met zoet water schoonmaken en opbergen.

NIEUWE INWERKINGSTELLING. Het winterovertrek verwijderen, de zuiveringsinstallatie aanbrengen, minstens 1/3 van het water verwisselen en een schokchloring toepassen. De zuiveringsinstallatie op z'n minst gedurende 8 uur ononderbroken in werking stellen.

B) INDIEN WE WEL DE VOORKEUR GEVEN AAN DEMONTAGE VAN HET ZWEMBAD.

1. Het zwembad legen. Middelen: zuiveringsinstallatie, lenspomp of het principe van communicerende vaten. **Gebruik het grondbeginsel van de communicerende vaten:** Pak daarvoor de slang van de zuiveringsinstallatie met de minste diameter. Bind een gewicht vast aan één van de uiteinden en dompel de slang onder in het zwembad. Doe vervolgens de hele slang onder water totdat de lucht van binnen is ontsnapt. Sluit met de palm van de hand het vrije uiteinde van de slang onder water hermetisch af en breng de slang naar de plaats toe waar men het water van het zwembad wil lozen. Trek de hand terug en het water zal beginnen te vloeien. Gebruik dit water niet voor het begieten daar het een chemisch product zal bevatten.
2. Alle onderdelen van het zwembad schoonmaken met een spons en een zeepachtig product met pH neutraal. Drogen en op een droge en schone plaats bewaren. Het is normaal dat de Liner van P.V.C. na verscheidene montages en demontages dilateert en zijn elasticiteit verliest.

NIEUWE INWERKINGSTELLING. Lees nogmaals de aanwijzingen in deze handleiding vanaf het begin door.

INVERNO

A) SE SE OPTAR POR NÃO DESMONTAR A PISCINA

- 1^o. Limpar o fundo e as paredes do liner com um produto não abrasivo.
- 2^o. Tratar a água com um produto químico para o Inverno.
- 3^o. Deixar a piscina cheia de água, tendo em conta o seguinte:
 - a) Para piscinas com skimmer e válvula de retorno, o nível da água deve estar 5 cm por baixo do skimmer; fechar a válvula de retorno com a tampa de rosca que vai junto com o depurador.
 - b) Para piscinas com válvulas de admissão e retorno, o nível da água deve de estar a 20 cm do borde superior da piscina; fechar as válvulas com o sistema de rosca de que estão dotadas.
- 4^o. Desmontar as mangueiras. Não desmontar o skimmer nem as válvulas.
- 5^o. Proteger a piscina com uma coberta de Inverno, colocando um elemento flutuante entre a piscina e a água para a proteger do frio.
- 6^o. Desmontar o depurador da piscina. Limpar, despejar a areia ou tirar o cartucho, secar e guardar num lugar coberto e sem humidade.
- 7^o. Acessórios: Tirar todos os acessórios (escada, alarme, foco, vara,...), limpar com água doce e guardar.

PARA UTILIZAR DE NOVO: Tirar a coberta de Inverno, instalar o depurador, despejar pelo menos 1/3 da água e realizar uma cloragem de choque. Pôr o depurador em funcionamento pelos menos durante 8 horas sem interrupção.

B) SE SE OPTAR POR DESMONTAR A PISCINA

- 1^o. Despejar a piscina. Meios depurador, bomba de despejo ou principio dos vasos comunicantes. **Utilizar o principio dos vasos comunicantes:** atar um peso nos extremos da mangueira da depuração que têm o diâmetro mais pequeno e submerge-los na piscina. Submergir depois toda a mangueira até evacuar o ar do interior. Debaixo da água, tape hermeticamente com a mão o extremo livre da mangueira e leve-o ao lugar onde deseje esvaziar a piscina. Tirar a mão para a água começar a correr. Não utilize a água para a rega, já que contém produtos químicos.
- 2^o. Limpar todos os componentes da piscina com uma esponja e um produto à base de sabão com PH neutro. Secar e guardar num lugar seco e limpo. Depois de várias montagens e desmontagens, é normal que o liner de PVC se dilate e perca elasticidade.

PARA UTILIZAR DE NOVO: Ler novamente as Instruções deste manual desde o principio.

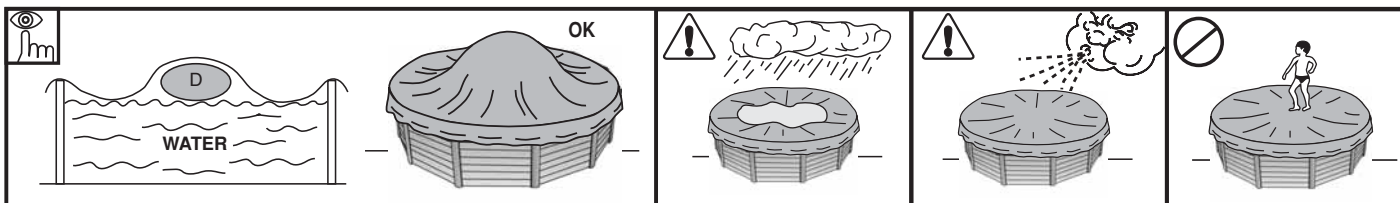

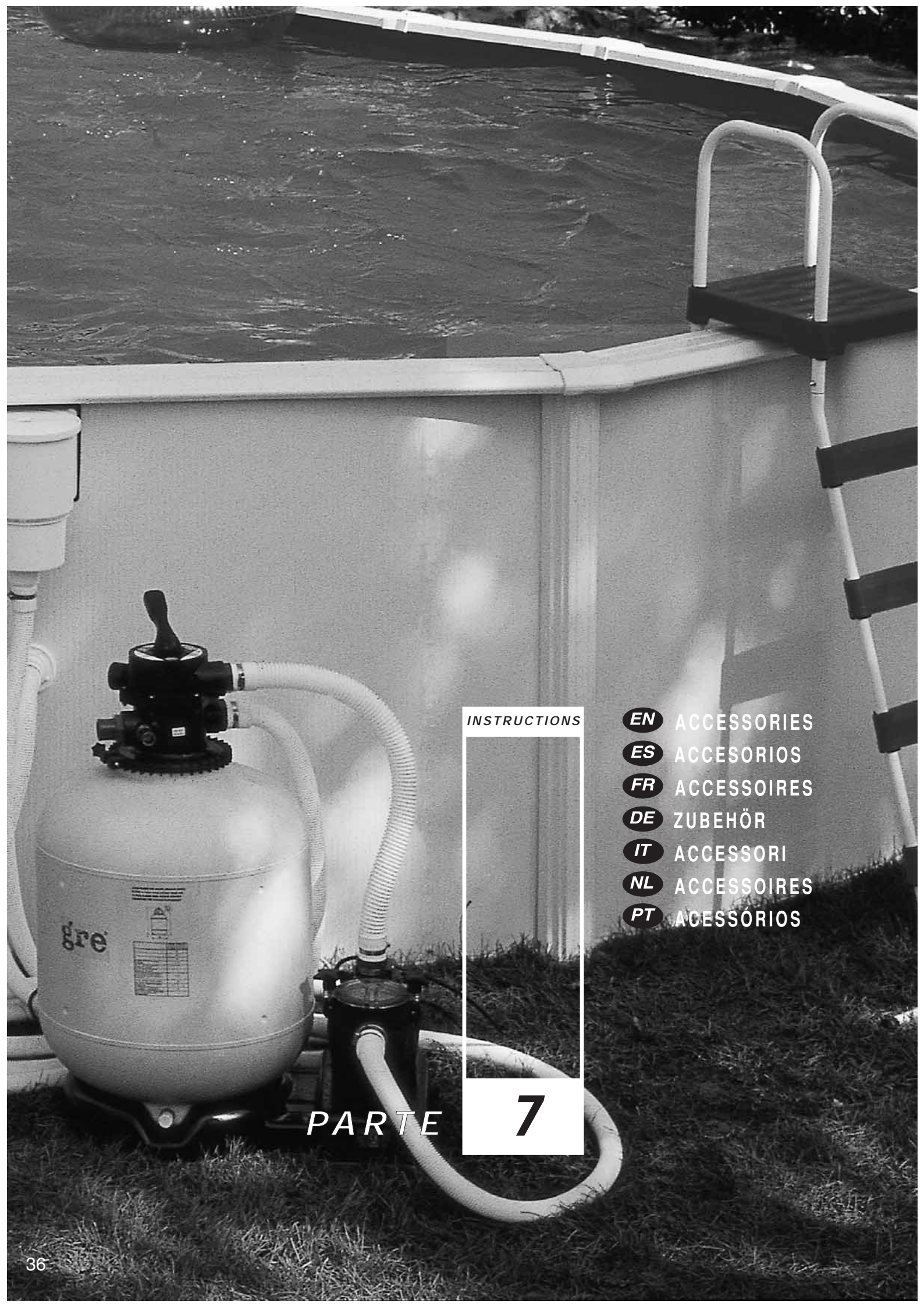

INSTRUCTIONS

- EN** ACCESSORIES
- ES** ACCESORIOS
- FR** ACCESSOIRES
- DE** ZUBEHÖR
- IT** ACCESSORI
- NL** ACCESSOIRES
- PT** ACESSÓRIOS

PARTE

7



AR208201

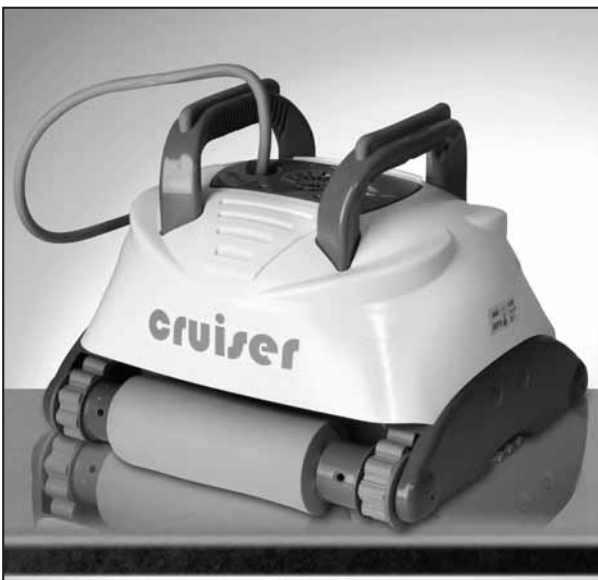

AR20820



AR20810



AR2068





AR20750



AR2094/AR2095/AR2096/AR2097

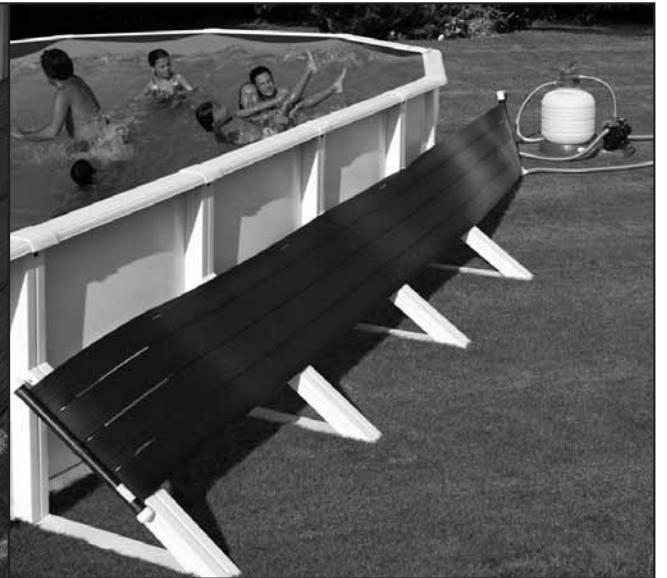
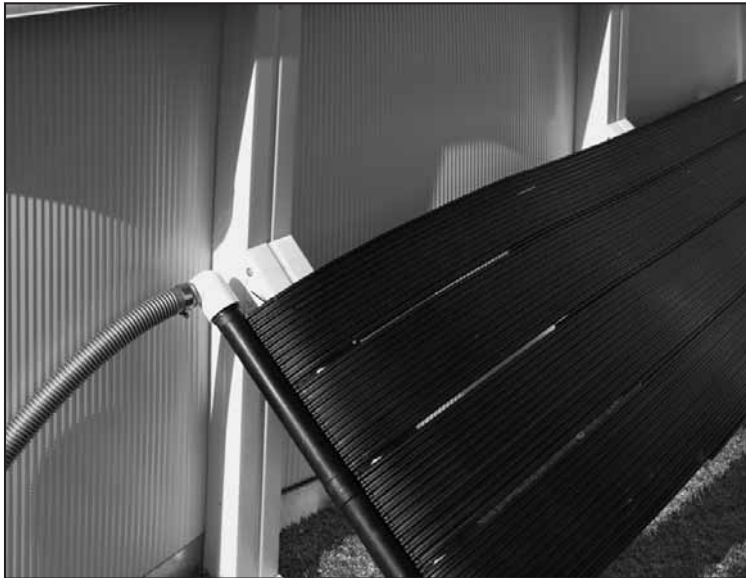

AR2069

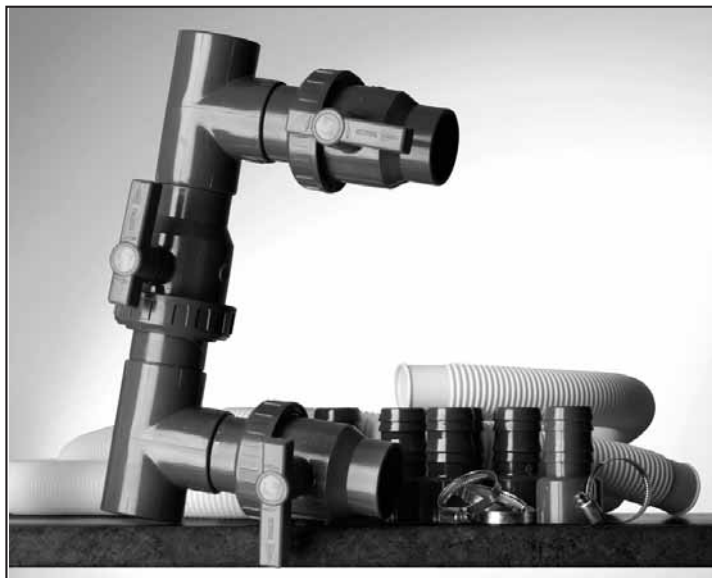

AR2000

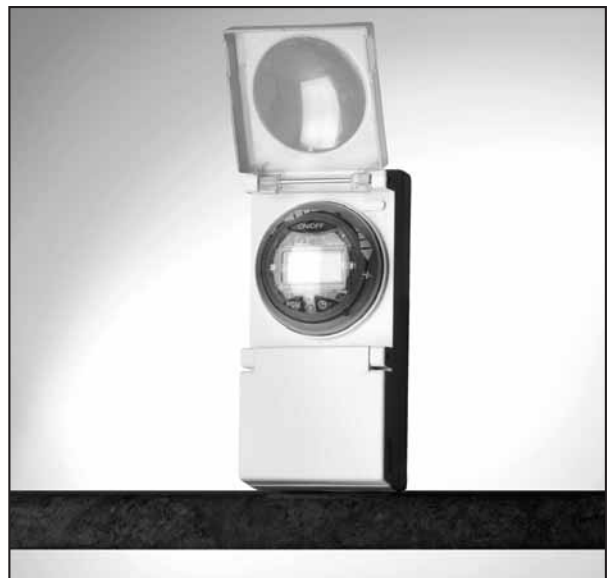

AR2091



CIPR



CPR



AR2084



AR2085



AR1020

AR1030

ES PT

MANUFACTURAS GRE, S.A.
 Aritz bidea nº 57, Trobika Auzotegia
 Apartado 69,
 48100 Munguía (Vizcaya) - España
 Tel: (34) 946 741 844
 Fax: (34) 946 740 321
 e-mail: gre@gre.es
 web: www.gre.es

FR BE NL IT UK

POOL SERVICE
 Z.A. Argile VII 760 Avenue de la Quiera
 06370 Mouans Sartoux - France
 Tel: (33) 0892 707 720 (0,34€/min)
 Fax:(33) 4 92 28 03 33
 e-mail: sav@pools.fr

DE AT

WATERMAN GMBH
 Nürtiger Str. 48 D-73257 Köngen
 After sales Service
 TEL: 0180 333 0123
 FAX: 0180 333 0200
 e-mail: info@waterman-pool.com

CH

NEOGARD AG Kundendienst POOL
 Oberkulmerstrasse
 57287 - Gontenschwill
 After sales Service
 TFN: +41(0)62 767 00 65
 Fax: +41(0)62 767 00 67
 Freie nummer: 0 800 563 820
 e-mail:pool@neogard.ch
 www.neogard.ch
 www.wintergarten.ch

SERVICIOS TECNICOS EN ESPAÑA



COBERTURA	NOMBRE	TFNO
ALAVA	URTEAGA QUIMICA, S.L.	945/26-25-17
ALBACETE	HIDRO BELL	967/22-02-18
ALICANTE	ELECTROB.S.VICENTE, S.L.	96/566-48-81
ALMERIA	FERRETERIA INFANTE	868/91-47-57
ASTURIAS	RODRIGO Y MARTINO, S.L.	985/13-49-56
BADAJOS	MOTONAUTICAS GUILLEN, S.L.	924/66-44-02
BARCELONA (CAPITAL)	ASIST.TECN.CATALANA, S.A.	93/309-27-47
BARCELONA (SABADELL)	JAP ASITEC, S.L.	93/716-15-76
BURGOS (CAPITAL)	C.R. BENITO HERRERO Y OTRO, S.C.	947/48-54-30
BURGOS	ISLA MEDINA, S.A.	947/19-09-03
CACERES	TOP CAMPO, S.L.	927/23-02-73
CACERES (CASAR DE CACERES)	TOP CAMPO, S.L.	927/29-11-39
CADIZ	ORMOTA, S.L.	956/53-82-92
CANTABRIA (CICERO)	ISLATERRA NORTE, S.L.	670-27-00-27
CANTABRIA (SANTANDER)	RAHELS PISCINAS	942/32-20-50
CASTELLON	AQUA TERRA	964/60-37-87
CIUDAD REAL	MOTOTRACCION, C.B.	926/22-22-54
CIUDAD REAL(MANZANARES)	JESUS CABANES RODRIGUEZ	926/61-00-38
CORDOBA	RONCIL, S.L.	957/45-87-29
GERONA	J.I.S. ANDRES, S.C.	972/69-30-64
GIPUZKOA	ACONAGUA 2000 S.L.	94/476-28-38
GIPUZKOA	URTEAGA QUIMICA, S.L.	945/26-25-17
GRANADA	PISCINAS RAMIREZ, S.L.	958/12-12-20
GUADALAJARA	BOMBAS RIEGOS Y MOTORES, S.A.	949/22-54-12
HUELVA	ELEC. Y FONT. ONUBENSE, S.L.U.	959/23-22-38
JAEN	AGRO AGUA	953/26-34-65
JAEN (LINARES)	AGRO LINARES	953/69-26-11
LA CORUÑA	SERMACA, S.L.	981/66-23-23
LA CORUÑA (MILLADOIRO)	ASTYCO	981/52-10-09
LA RIOJA	URTEAGA QUIMICA, S.L.	945/26-25-17
LAS PALMAS	PISCINAS SANTANA, S.L.	928/48-09-05
LAS PALMAS	PISCINAS IMADA	649/33-64-85
LANZAROTE	COMERCIAL FUBE, S.L.	928/81-11-28

COBERTURA	NOMBRE	TFNO
LEON	ELECTRICIDAD FERGOVI, S.L.	987/41-72-51
LEON	ATECAL MANTENIMIENTO, S.L.L.	987/30-75-39
LERIDA	VELECTRO, S.L.	973/21-02-45
LUGO	LUCALOR	982/21-90-01
LUGO	VAL-TIN CALOR	982/41-14-13
MADRID (CAPITAL)	SAT MADRID	91/323-18-83
MADRID	SUM. SANTAGATA, S.L.	91/616-24-58
MALAGA	ANTONIO BANDERAS	952/28-81-01
MELILLA	AQUA-PUR WAT.TREATMENT, S.L.	95/269-15-28
MENORCA	PISCI WORLD, S.L.	971/36-94-25
MURCIA	FERRETERIA INFANTE	868/91-47-57
MURCIA	MANUEL GUIRAO	968/88-66-81
NAVARRA SUR	JUGUETES EREGUI, S.L.	948/12-03-88
ORENSE	THERFRINORTE	988/21-28-84
PALENCIA	PISCINAS VALLADOLID, S.L.	983/38-08-19
PALMA MALLORCA	RIEGOS MANACOR, S.L.	971/84-57-14
PONTEVEDRA	INSTAL. AUX.TUENSES, C.B.	986/60-23-90
PONTEVEDRA	SUSANA FERREÑO	986/85-07-56
SALAMANCA	AQUANUR PISCINAS	923/13-98-80
SEGOVIA	PISCINAS VALLADOLID, S.L.	983/38-08-19
SEVILLA	SABIN TECNISERVICIOS, S.L.	95/451-81-39
SORIA	INST.ELECTR.SOCIRE,S.L.	975/21-16-95
TARRAGONA	SAT LUIS,S.L.	902/18-10-88
TENERIFE	CARLOS STAEBE, S.L.	922/30-46-41
TOLEDO (ITALVERA DE LA REINA)	SINTAL	925/80-41-38
TOLEDO (CAPITAL)	BRICO-DECOR. GONZALEZ, S.L.	925/23-42-22
VALENCIA	SERVICIO TECNICO ESTEVAL, S.A.L.	96/164-00-19
VALLADOLID	PISCINAS VALLADOLID, S.L.	983/38-08-19
VIZCAYA	ACONAGUA 2000 S.L.	94/476-28-38
ZAMORA	AQUANUR PISCINAS	923/13-98-80
ZARAGOZA	M.A.RAFALES	976/63-66-09
ZARAGOZA	ZARVIGAS, S.L.	976/10-62-99

**GUARANTEE CARD | TARJETA DE GARANTIA
CERTIFICAT DE GARANTIE | GARANTIESCHEIN | BUONO DI GARANZIA
GARANTIEBEWIJS | CARTÃO DE GARANTIA**

**GUARANTEE 2 YEARS
GARANTIA ANOS
GARANTIE**

- EN** The user must keep this card and the ticket of purchase. For any claim he will have to communicate to us the guarantee number indicated in this card. **VERY IMPORTANT:** Please read and follow carefully the instructions for assembly and use of the product which you have just acquired, to avoid possible problems. **IT IS VERY IMPORTANT TO FOLLOW THE SAFETY PRECAUTIONS.**
IF YOU HAVE ANY DOUBT PLEASE CONTACT US AT TELEPHONE: 00 (33) 4 92 28 32 78 Green number: 0800 91 76 778. Office hours: 9:00 - 12:00 & 14:00 - 18:00 h.
- ES** El usuario debe conservar esta tarjeta y el ticket de compra. Para cualquier reclamación deberá comunicarnos el número de garantía. **MUY IMPORTANTE:** Lea y siga cuidadosamente las instrucciones de montaje y utilización del producto que acaba de adquirir para evitar posibles problemas. **ES MUY IMPORTANTE SEGUIR LOS CONSEJOS DE SEGURIDAD.**
SI TIENE ALGUNA DUDA, CONSULTENOS, TELF.: (34) 946 741 844. Horario: 9:00 - 13:00 h. e-mail: gre@gre.es - starpool@starpool.es
- FR** Le consommateur doit garder ce certificat et le ticket d'achat. Pour n'importe quelle réclamation il devra nous communiquer le numéro de garantie. **TRES IMPORTANT:** Lire et suivre attentivement les instructions de montage et d'utilisation du produit que vous venez d'acquérir afin d'éviter d'éventuels problèmes. **IL EST TRES IMPORTANT DE SUIVRE LES CONSEILS DE SECURITE.**
EN CAS DE PROBLEME, NOUS CONSULTER AU N° SUIVANT: (33) 0892 707 720 (0,34€/min). Horaires: 9:00 - 12:00 & 14:00 - 18:00 h. SUISSE, numéro vert: 0 800/563 820
- DE** Der Benutzer muß den Garantieschein und den Einkaufsbeleg behalten. Für Reklamationen jeder Art ist uns unentbehrlich die Garantie Nummer mitzuteilen. **SEHR WICHTIG:** Lesen Sie sorgfältig die Montage- und Gebrauchsanweisung des soeben erworbenen Produkts, um Schwierigkeiten bei der Anwendung zu vermeiden. **DIE SICHERHEITSHINWEISE SIND UNBEDINGT ZU BEACHTEN.**
BEI SCHWIERIGKEITEN RUFEN SIE UNS BITTE AN. After sales Service-HOTLINE 0180 333 0123. Öffnungszeiten: von 08h 00 - 12h 00 / 13h 00 - 16h 00. SCHWEIZ, freie nummer: 0 800/563 820
- IT** L'utilizzatore deve conservare questa cartolina e lo scontrino di acquisto. Per ogni eventuale reclamo dovrete segnalarci il numero di garanzia. **MOLTO IMPORTANTE:** Leggere e seguire attentamente le istruzioni per il montaggio ed utilizzo del prodotto da voi appena acquistato, al fine di evitare eventuali inconvenienti. **MOLTO IMPORTANTE E' OSSERVARE LE PRESCRIZIONI DI SICUREZZA.**
PER QUALSIASI VOSTRA OCCORRENZA, INTERPELLATECI. TEL.: 800 781 592. Orario: 9:00 - 12:00 & 14:00 - 18:00. SUIZZERA, numero verde: 0 800/563 820
- NL** De gebruiker moet deze kaart en de kassabon bewaren. Voor welke klacht dan ook dient men ons het nummer van het garantiebewijs te melden. **ZEER BELANGRIJK:** Lees en volg zorgvuldig de instructies voor de montage en het gebruik van het product, dat U zich op dit moment heeft aangeschaft, zodat problemen worden voorkomen. **HET IS VAN HET HOOGSTE BELANG, DAT DE VEILIGHEIDSRaadgevINGEN WORDEN GEVOLGD.**
MOCHT ER ZICH EEN PROBLEEM VOORDOEN: RAADPLEEG ONS, TELEFOONNUMMER: 0800 022 33 04. Tussen 9:00 - 12:00 & 14:00 - 18:00 uur.
- PT** O utente deve conservar este cartão e o vale de compra. Para qualquer reclamação deverá comunicar o número de garantia **MUITO IMPORTANTE:** É favor de ler e de seguir cuidadosamente as instruções de montagem e de utilização do produto que acaba de comprar, para evitar quaisquer problemas. **É MUITO IMPORTANTE SEGUIR OS CONSELHOS DE SEGURANÇA.**
EM CASO DE PROBLEMA, LIGAR PARA O TELEFONE: (34) 946 741 844. Horário: 9:00 - 13:00 h. e-mail: gre@gre.es - starpool@starpool.es

DISTRIBUTOR'S STAMP-SELLO DEL DISTRIBUIDOR-CACHET DU
REVENDEUR-STEMPEL DES HÄNDLERS-TIMBRO DEL RIVENDITORE-
STEMPEL VAN DE LEVERANCIER-SELO DO DISTRIBUIDOR:

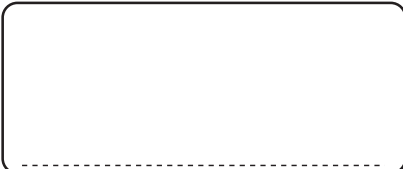

DATE OF PURCHASE-FECHA DE COMPRA-DATE D'ACHAT-KAUFDATUM-DATA
D'ACQUISTO - DATUM VAN AANKOOP - DATA DE COMPRA:

**FABRICADO POR:
MANUFACTURAS GRE, S.A.
ARITZ BIDEA, 57 TROBIKA AUZOTEGIA
APDO. 69, 48100 MUNGUIA (VIZCAYA) ESPAÑA
Nº REG. IND.: 48-06762
MADE IN SPAIN**

- EN** **TERRITORY COVERED BY THE WARRANTY:
EUROPE - THROUGH THE AUTHORISED DISTRIBUTORS IN EACH COUNTRY**
- ES** **COBERTURA GEOGRAFICA DE LA GARANTIA:
EUROPA - A TRAVES DE LOS DISTRIBUIDORES OFICIALES DE CADA PAIS.**
- FR** **COUVERTURE GEOGRAPHIQUE DE LA GARANTIE:
EUROPE - A TRAVERS LES DISTRIBUTEURS OFFICIELS DE CHAQUE PAYS**
- DE** **GEOGRAPHISCHE GARANTIEDECKUNG:
EUROPA - ÜBER DIE ZUGELASSENEN VETRIEBSFIRMEN IN JEDEM LAND.**
- IT** **COPERTURA GEOGRAFICA DE LA GARANZIA:
EUROPA - ATTRAVERSO I DISTRIBUTORI UFFICIALI DI OGNI PAESE**
- NL** **GEOGRAFISCHE DEKKINGE VAN DE GARANTIE:
EUROPA - DOOR DE BEMIDDELINGE VAN DE OFFICIËLE
LEVERANCIERS VAN IEDER LAND "**
- PT** **COBERTURA GEOGRÁFICA DA GARANTIA:
EUROPA - ATRAVÉS DOS DISTRIBUIDORES OFICIAIS DE CADA PAÍS**

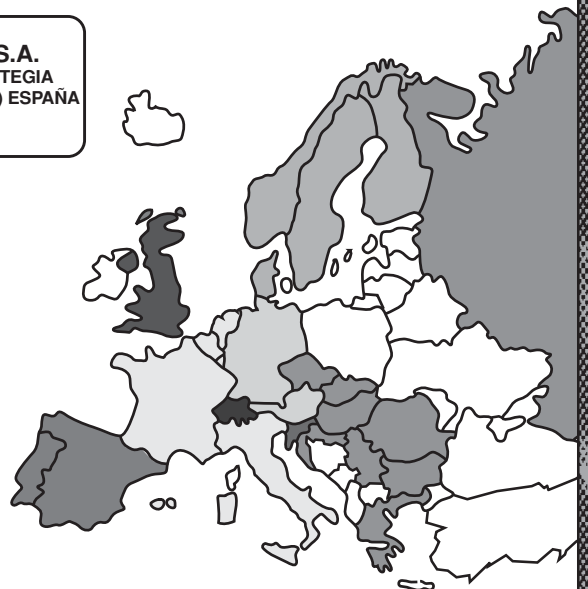

- ES** **PT** **MANUFACTURAS GRE S.A.** Aritz Bidea nº57, Trobika Auzotegia, 48100 Munguia (Vizcaya) - España - Tel.: (34) 946 741 844 Fax: (34) 946 741 708
- FR** **BE** **LU** **NL** **IT** **POOL SERVICE Z.A.** Argile VII 760 Avenue de la Quiera, 06370 Mouans Sartoux - France Tel.: (33) 0892 707 720 (0,34€/min) Fax: (33)4 92 28 03 33
- UK** **GEEMAC** 3 Carousel way - Riverside Business Park - Northampton NN39HG - Tel: 00 44 1604 40 17 19 Fax: 00 44 1604 80 86 64
- CH** **NEOGARD AG Kundendienst POOL** Industriestrasse 768 - 5728 Gontenschwil - Tel: +41(0)62 767 00 65 Fax: +41(0)62 767 00 67 Tel. verde: 0 800 563 820
- DE** **AT** **WATERMAN GMBH:** Nürtiger Str. 48 D-73257 Köngen - After sales Service Tel.: 0180 333 0123 Fax: 0180 333 0200
- AT: Tel.: 0049 180 333 0123 Fax: 0049 180 333 0200
- BG** **RO** **EL** **SK** **CZ** **HR** **RS** **HU** **SIVEN Ltd.** 1, Business Park Sofia Str. - Sport Depot Building - Mladost 41766 Sofia - Bulgaria - Tel:+359 2 9764591
Fax:+359 2 9764591
- DK** **NO** **SE** **FI** **INNOGAME** Hvidsværmervej 147, DK 2610 Rodovre - Denmark - Tel.: +45 4494 6700
- SI** **STOTINKA D.O.O.** Kolodvorska Ulica 25A, 2310 SLOVENSKA BISTRICA - Slovenija - Tel:+386 (0)2 80 50 430 - Fax: +386 (0)2 80 50 436

GUARANTEE CARD • TARJETA DE GARANTIA • CERTIFICAT DE GARANTIE • GARANTIESCHEIN
BUONO DI GARANZIA • GARANTIEBEWIJS • CARTÃO DE GARANTIA

- EN** Gre swimming pools are guaranteed for a period of 24 months from the date of purchase against manufacturing defects or defective material. The guarantee is for replacement or repair in the factory of the parts accepted as defective. The guarantee does not cover deterioration of the product or accidents arising from negligence defective installation or improper usage etc. The PVC Liner is not guaranteed should the pool be dismantled and reassembled. The rigid swimming pools should not be buried. Manufacturas Gre does not take responsibility of the damages caused by an inadequate preparation of the site. Both cases will be out of guarantee. Receipts must be presented when making any complaint.
- ES** Las piscinas Gre están garantizadas durante un período de 24 meses a partir de la fecha de compra, contra cualquier defecto de fabricación o de los materiales. La garantía está sujeta al cambio o reparación en fábrica de las piezas reconocidas como defectuosas. La garantía no cubre el deterioro del producto o los accidentes provenientes de negligencia, instalación defectuosa, mala utilización, etc. La Funda (Liner P.V.C.) no está garantizada en el caso de desmontaje y nuevo montaje de la piscina. Las piscinas rígidas no es aconsejable enterrarlas. Manufacturas Gre no se responsabiliza de los daños causados por una mala preparación del terreno. Ambos casos quedarán fuera de garantía. Para cualquier tipo de reclamación será condición necesaria el justificante de compra.
- FR** La garantie des piscines Gre dure 24 mois à compter de la date d'achat, et porte sur tout défaut de fabrication ou de matière première. Elle se fait par l'échange ou par la réparation en usine des pièces reconnues défectueuses. La garantie ne couvre pas la détérioration du produit ou les accidents dus à la négligence, au montage imparfait ou la mauvaise utilisation, etc... Le fond (Liner PVC) n'est pas garanti suite au démontage et remontage de la piscine. Les piscines rigides ne doivent pas être enterrées. Manufacturas Gre ne prend pas la responsabilité des dommages provoqués par une mauvaise préparation du terrain. Les deux cas seront considérés hors garantie. Pour toute réclamation, la présentation du justificatif d'achat est obligatoire.
- DE** Für Gre-Schwimmbecken wird eine Garantiefrist von 24 Monaten gegen Herstellungs- oder Materialschäden jeder Art gewährt. Die Gewährleistung gilt nur für Teile, die als schadhaft anerkannt und im Werk ausgetauscht oder instandgesetzt werden. Beschädigungen des Produkts oder durch Nachlässigkeit, unsachgemässen Einbau, unsachgemässe Benutzung usw. entstandene Schäden sind nicht durch die Garantie gedeckt. Bei Ausbau und Wiedereinbau erlischt der Gewährleistungsanspruch für den Überzug (PVC-Liner). Die Stahlwandbecken sollten nicht begraben werden. Manufacturas Gre nimmt nicht die Verantwortlichkeit für Beschädigungen, die durch eine falsche Vorbereitung des Geländes verursacht werden. Beide Fälle sind außer Garantie. Bei Reklamationen wird die Vorlage des Kaufbelegs zur Pflicht gemacht.
- IT** Le piscine Gre sono garantite per un periodo di 24 mesi dalla data d'acquisto contro ogni difetto di fabbricazione oppure dei materiali. La garanzia è soggetta alla sostituzione o riparazione presso fabbrica delle parti riconosciute difettose. Non sono coperti dalla garanzia il deperimento del prodotto, né gli incidenti dovuti a noncuranza, installazione difettosa, utilizzazione inappropriata, ecc. La Fodera (Liner PVC) è fuori garanzia nel caso di eventuale smontaggio e successivo montaggio della piscina. Le piscine rigide non e' consigliabile essere sotterrate. Manufacturas Gre non è responsabile dei danni causati da preparazione inadeguata del terreno. La garanzia è inefficace in tutti e due i casi. "Per qualsiasi eventuale reclamo, è indispensabile presentare il ticket d'acquisto".
- NL** De zwembaden Gre zijn gegarandeerd voor een periode van 24 maanden vanaf de datum van aankoop voor iedere fabrieksfout of voor die van het materiaal. De garantie is onderhevig aan verandering of reparatie in de fabriek van de als zodanig erkende defecte onderdelen. De garantie dekt geen beschadiging aan het product of ongelukken, welke werden veroorzaakt door nalatigheid, foute installatie, slechte gebruikmaking, enz. Het overtrek (Liner P.V.C.) wordt niet gegarandeerd in het geval van demontage en het opnieuw installeren van het zwembad. De onbuigzame zwembaden kunnen niet onder de grond worden aangebracht. Manufacturas Gre stelt zich niet verantwoordelijk voor de schade die wordt veroorzaakt door een slechte bereiding van het terrein. Beide situaties vallen buiten de garantie. Voor welke reclamatie dan ook zal de aankoopnota worden vereist.
- PT** As piscinas Gre estão garantidas durante 24 meses a partir da data de compra, contra quaisquer defeito de fabricação ou de material. A garantia está sujeita ao cambio ou à reparação na fábrica das peças reconhecidas como defeituosas. A garantia não cobre a deterioração do produto nem os acidentes devidos a negligência, má instalação, má utilização, etc. A qualdrapa (liner PVC) não está garantida em caso de se desmontar e voltar a montar a piscina. As piscinas rígidas não é aconselhável ser enterradas. Manufacturas Gre não se responsabiliza dos danos causados por uma má preparação do terreno. Ambos os casos estão fora de garantia. Para qualquer reclamação é obrigatória a apresentação do justificativo de compra.



Nº

GUARANTEE No.-Nº GARANTIA-Nº GARANTIE-GARANTIE Nr.-
Nr. GARANZIA - GARANTIENUMMER - Nº GARANTIA:

MANUFACTURAS GRE S.A.

Aritz Bidea, 57 Trobika Auzotegia

APARTADO 69, 48.100 - MUNGUIA (VIZCAYA) ESPAÑA.

Tel.: (34) 94 674 11 16 (8 líneas) Fax: (34) 94 674 17 08

e-mail: gre@gre.es http://www.gre.es

e-mail: starpool@starpool.es http://www.starpool.es

We reserve to change all of part of the articles or contents of this document, without prior notice.

Nos reservamos el derecho de cambiar total o parcialmente las características de nuestros artículos o contenido de este documento sin previo aviso.

Nous nous réservons le droit de modifier totalement ou en partie les caractéristiques de nos articles ou le contenu de ce document sans préavis.

Wir behalten uns das recht vor die eigenschaften unserer produkte oder den inhalt diese prospektes teilweise oder wollstanding, ohne vorherige benachichtigung su andern.

Ci riservamo il diritto di cambiare totalmente o parzialmente le caratteristiche tecniche dei nostri prodotti ed il contenuto di questo documento senza nessun preavviso.

Wij behouden ons het recht voor geheel of gedeeltelijk de kenmerken van onze artikelen of de inhoud van deze handleiding zonder voorafgaand bericht te wijzigen.

Reservamo-nos no direito de alterar, total ou parcialmente as características os nossos artigos ou o conteúdo deste documento sem aviso prévio.