

LEDRC

- ▶ EN COLOR LED PROJECTOR
- ▶ ES PROYECTOR LED COLOR
- ▶ FR PROJECTEUR LED COULEUR
- ▶ DE LED-PROJEKTOR IN FARBE
- ▶ IT PROIETTORE LED COLOR
- ▶ NL HOGE KWALITEIT GEKLEURD LICHT
- ▶ PT PROJECTOR LED COR

LEDRW

- ▶ EN WHITE LED PROJECTOR
- ▶ ES PROYECTOR LED BLANCO
- ▶ FR PROJECTEUR LED BLANCHE
- ▶ DE LED-PROJEKTOR WEISS
- ▶ IT PROIETTORE LED BIANCO
- ▶ NL HOGE KWALITEIT WIT LICHT
- ▶ PT PROJECTOR LED BRANCO



Instruction Manual - Manual de Instrucciones Manuel d'instructions - Bedienungsanleitung Manuale delle istruzioni - Handleiding met instructies Manual de instruções

We reserve to change all of part of the articles or contents of this document, without prior notice.

Nos reservamos el derecho de cambiar total o parcialmente las características de nuestros artículos o contenido de este documento sin previo aviso.

Nous nous réservons le droit de modifier totalement ou en partie les caractéristiques de nos articles ou le contenu de ce document sans préavis.

Wir behalten uns das recht vor die eigenschaften unserer produkte oder den inhalt diese prospektes teilweise oder wollstanding, ohne vorherige benachichtigung su andern.

Ci riservamo il diritto di cambiare totalmente o parzialmente le caratteristiche tecniche dei nostri prodotti ed il contenuto di questo documento senza nessun preavviso.

Wij behouden ons het recht voor geheel of gedeeltelijk de kenmerken van onze artikelen of de inhoud van deze handleiding zonder voorafgaand bericht te wijzigen.

Reservamo-nos no direito de alterar, total ou parcialmente as características os nossos artigos ou o conteúdo deste documento sem aviso prévio.

DISTRIBUTED BY / DISTRIBUIDO POR / DISTRIBUÉ PAR / VERTRIEB DURCH / DISTRIBUITO DA / DISTRIBUÍDO POR:

MANUFACTURAS GRE, S.A. ARITZ BIDEA Nº 57 BELAKO INDUSTRIALDEA, APARTADO 69 - 48100 MUNGUIA (VIZCAYA) ESPAÑA Nº Reg. Ind. 48-06762

MADE IN CHINA / FABRICADO EN CHINA / FABRIQUÉ AU CHINE / HERGESTELLT IN CHINA / PRODOTTO IN CHINA / FABRICADO NA RPC

WARNING
IMPORTANT SAFETY INSTRUCTIONS.
READ AND FOLLOW ALL INSTRUCTIONS.

WARNING: Only adults should assemble and disassemble this product.

NOTE: Please examine and verify all components are present before use. Notify at the customer service address listed on this manual for any damaged or missing parts at the time of purchase.

NOTE: Drawings are for illustration purposes only and may not reflect actual product. Drawings are not to scale.

SAVE THESE INSTRUCTIONS

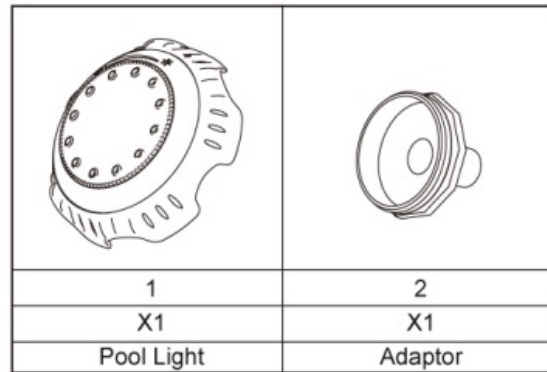

SPECIFICATIONS

Lightness adjustment	Rotate the control ring to adjust the lightness
Filter Pump/Sand Filter Compatibility:	3,028 L/h (800 gal/h) flow rate and above

ASSEMBLY

- For pools equipped with connection valves (See Fig.1) Unplug the filter pump/sand filter, unscrew the debris screen from the inside of the pool's inlet valve. A and screw the pool light onto the inlet valve.
- For pools equipped with stopper plugs (See Fig 2) Unplug the filter pump/sand filter, remove the debris screen from the inside of the pool's inlet valve A and insert the adapter, screw the pool light onto the adapter.

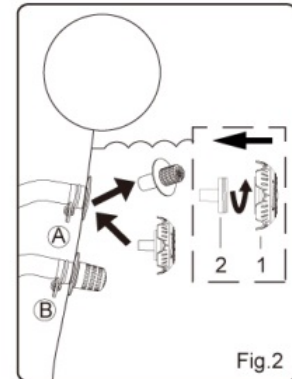
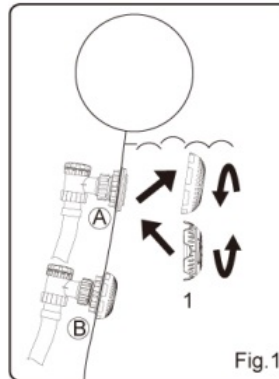

OPERATION

- Plug in the filter pump/sand filter to activate the pool light.
- When the pool light is flashing or does not work, rotate the control ring to adjust the lightness. (See Fig.3)

Rotate the control ring dial to ☼ lightness will increase.

Rotate the control ring dial to ☾ lightness will decrease.

NOTE: If pool light used with pumps flow rate over 5,678 L (1,500 gallons), lightness will not change with the adjustment.

NOTE: Ensure pool light is assembled to the inlet valve A of the pool.

NOTE: When used with sand filter, sand filter must be performed back wash first, after circulating 5 to 10 minutes, and then assemble the pool light.

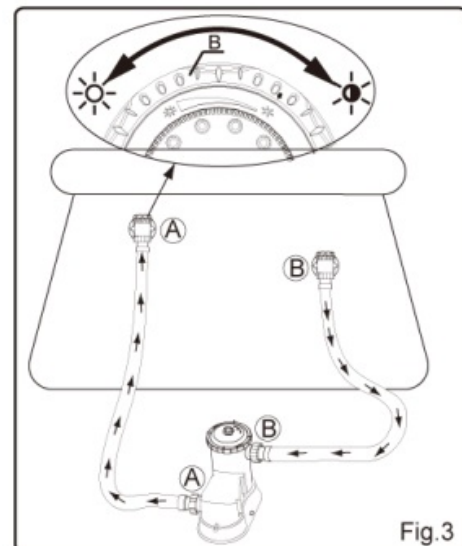

STORAGE

- Disassemble the product.
- Store in a warm dry place.

PRECAUCIÓN
INSTRUCCIONES DE SEGURIDAD
IMPORTANTES LEA Y RESPETE TODAS
LAS INSTRUCCIONES.

PRECAUCIÓN: El montaje y desmontaje de este producto solo lo pueden realizar adultos.

NOTA: Antes de utilizarlo, examine y compruebe que no faltan componentes. Si hubiera piezas dañadas o faltara alguna, comuníquese al proveedor en el momento de la compra, a la dirección de atención al cliente indicada en el presente manual.

NOTA: Los dibujos solo tienen un objetivo informativo y pueden no reflejar el producto real. Los dibujos no están a escala. **GUARDE ESTAS INSTRUCCIONES PARA FUTURAS CONSULTAS.**

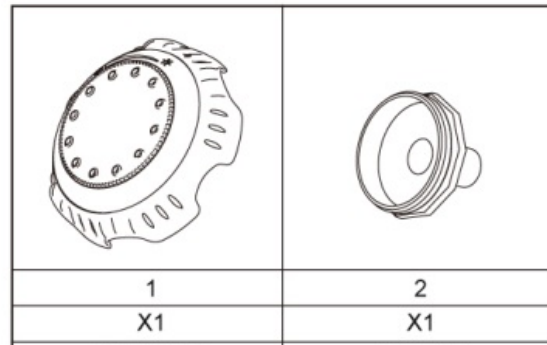

Luz

Adaptador

ESPECIFICACIONES

Ajustes de luminosidad	Gire el anillo de control para ajustar la luminosidad
Compatibilidad de la bomba de filtrado/ del filtro de arena	Caudal de 3.028 L/h (800 gal/h) y superior

MONTAJE

1. Para las piscinas equipadas con válvulas de conexión (ver figura 1): Desconecte la bomba de filtrado / el filtro de arena, suelte la pantalla de residuos del interior de la válvula de admisión A de la piscina e instale la luminaria para la piscina en la válvula de admisión.

2. Para las piscinas equipadas con tapones para los enchufes (ver figura 2) Desconecte la bomba de filtrado / el filtro de arena, retire la pantalla de residuos del interior de la válvula de admisión A de la piscina, inserte el adaptador e instale la luminaria para la piscina en el adaptador.

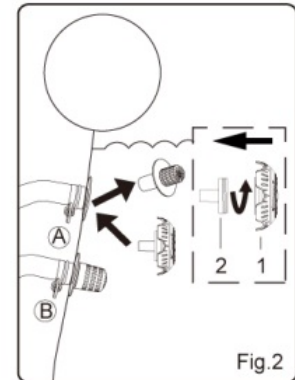
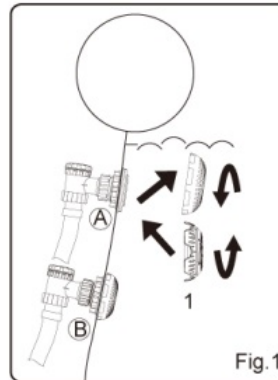

FUNCIONAMIENTO

1. Conecte la bomba de filtrado / el filtro de arena para activar la luminaria de la piscina.
2. Cuando la luminaria de la piscina parpadee o no funcione, gire el anillo de control para ajustar la luminosidad (ver figura 3).
 Gire el anillo de control a ☼ para aumentar la luminosidad.
 Gire el anillo de control a ☾ para disminuir la luminosidad.

NOTA: Si se utiliza la luminaria con un flujo en la bomba superior a los 5.678 L (1.500 galones), no se modificará la luminosidad con los ajustes.

NOTA: Cerciórese de que la luminaria de la piscina esté instalada en la válvula de admisión A de la piscina.

NOTA: Cuando se utilice con un filtro de arena, este deberá realizar en primer lugar el retrolavado, tras haber dejado circular el agua entre 5 y 10 minutos; tras ello podrá instalar la luminaria de la piscina.

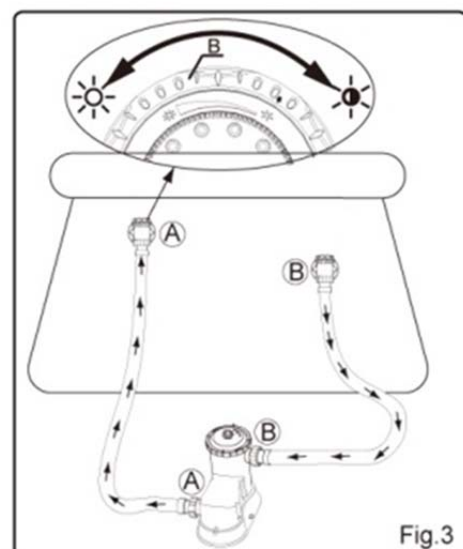

ALMACENAMIENTO

1. Desmonte el producto.
2. Guárdelo en un lugar cálido y seco.

**INSTRUCTIONS DE SÉCURITÉ
IMPORTANTES. LISEZ ET RESPECTEZ
TOUTES LES INSTRUCTIONS..**

IMPORTANT : Le montage et le démontage de ce produit ne peuvent être réalisés que par des adultes.

À NOTER : Avant de l'utiliser, examinez et vérifiez qu'il ne manque aucun composant. Si certaines pièces étaient endommagées ou manquantes, communiquez-le à GRE lors de l'achat, à la direction du service client indiquée dans le présent manuel.

À NOTER : Les dessins sont uniquement indiqués à titre informatif et peuvent ne pas refléter le produit réel. Les dessins ne sont pas à l'échelle. **CONSERVEZ CES INSTRUCTIONS.**

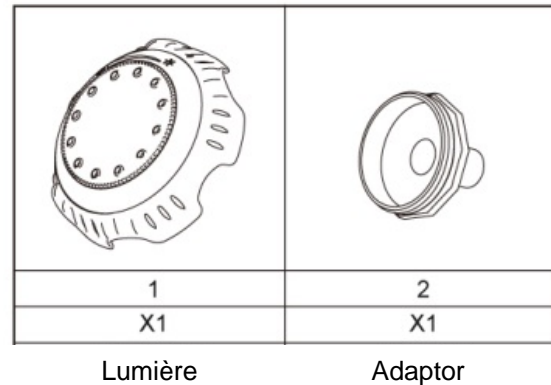

Lumière

Adaptor

SPÉCIFICATIONS

Réglages de luminosité	Faites tourner l'anneau de contrôle pour régler la luminosité
Compatibilité de la pompe de filtrage	du filtre de sable : Débit de 3 028 L/h (800 gal/h) et supérieur.

MONTAGE

1. Pour les piscines équipées de valves de connexion (voir schéma 1) : Déconnectez la pompe de filtrage / le filtre de sable, retirez l'écran de déchets de l'intérieur de la valve d'admission A de la piscine et installez la lumière pour la piscine dans la valve d'admission.

2. Pour les piscines équipées de bouchons pour les prises (voir schéma 2) : Déconnectez la pompe de filtrage / le filtre de sable, retirez l'écran de déchets de l'intérieur de la valve d'admission A de la piscine, insérez l'adaptateur et installez la lumière pour la piscine dans l'adaptateur.

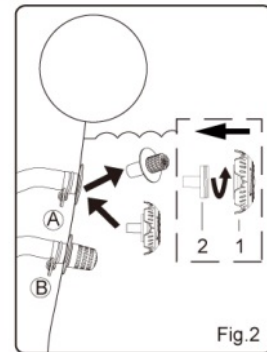
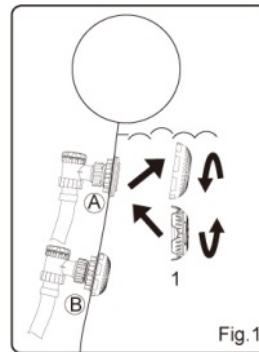

FONCTIONNEMENT

1. Connectez la pompe de filtrage / le filtre de sable pour activer la lumière de la piscine.

2. Lorsque la lumière de la piscine clignote ou ne fonctionne pas, tournez l'anneau de contrôle pour régler la luminosité (voir schéma 3).

Tournez l'anneau de contrôle a ☼ pour augmenter la luminosité.

Tournez l'anneau de contrôle a ☾ pour diminuer la luminosité.

À NOTER : Si la lumière est utilisée avec un flux dans la pompe supérieur à 5 678 L (1 500 gallons), la luminosité ne sera pas régulée via les réglages.

À NOTER : À condition que la lumière de la piscine soit installée dans la valve d'admission A de la piscine. **À NOTER** : Lorsqu'elle est inutilisée avec un filtre de sable, il faudra tout d'abord réaliser le rétro-lavage après avoir laissé circuler l'eau pendant 5 à 10 minutes. Ensuite, la lumière de la piscine pourra être installée.

STOCKAGE

1. Démontez le produit.

2. Rangez-le dans un endroit chaud et sec.

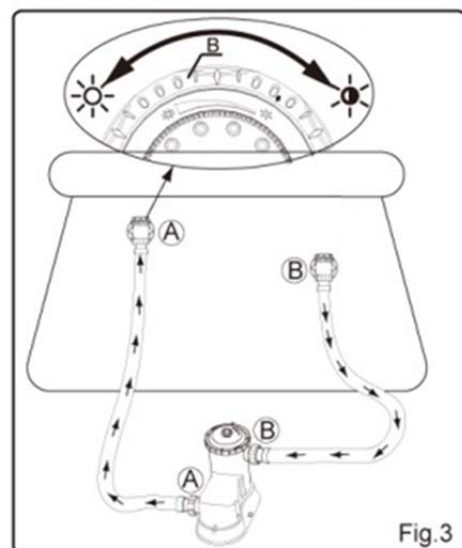

WARNUNG**WICHTIGE SICHERHEITSANWEISUNGEN. LESEN UND BEFOLGEN SIE ALLE ANWEISUNGEN.**

WARNUNG: Nur Erwachsene sollten dieses Produkt zusammen- und auseinanderbauen.

Bemerkung: Bitte prüfen Sie, ob alle Komponenten vorhanden sind, bevor Sie sie benutzen. Benachrichtigen Sie GRE über den Kundendienst (Adresse unten), wenn etwas beim Kauf beschädigt ist oder fehlt.

BEMERKUNG: Die Zeichnungen sind nur zur Illustration gedacht und können vom aktuellen Produkt in den Abmessungen abweichen. **BEWAHREN SIE DIESE ANLEITUNG AUF**

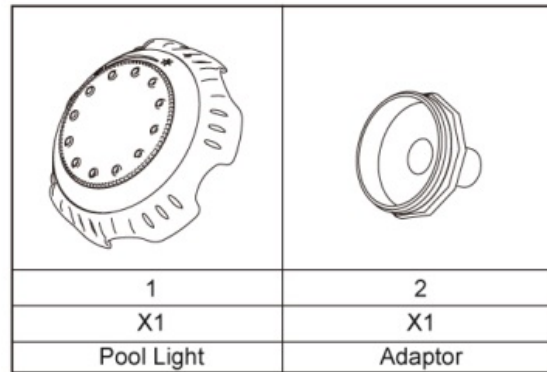
**SPEZIFIKATIONEN**

Helligkeitseinstellung	Rotate the control ring to adjust the lightness
Filterpumpe/Sandfilter Kompatibilität:	3,028 L/h (800 gal/h) flow rate and above

ZUSAMMENBAU

1. Für Pools, die mit Verbindungsventilen ausgestattet sind (siehe Abb. 1), trennen Sie die Filterpumpe/Sandfilter, schrauben Sie den Fremdkörperfilter aus dem Inneren des Einlassventils A und schrauben Sie die Poolbeleuchtung auf das Einlassventil.

2. Bei Pools mit Verschlussstöpsel (siehe Abb. 2) trennen Sie die Filterpumpe/Sandfilter, entfernen Sie den Fremdkörperfilter aus dem Inneren des Einlassventils A und montieren Sie den Adapter, schrauben Sie dann die Beleuchtung auf den Adapter.

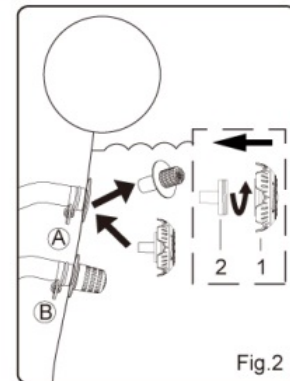
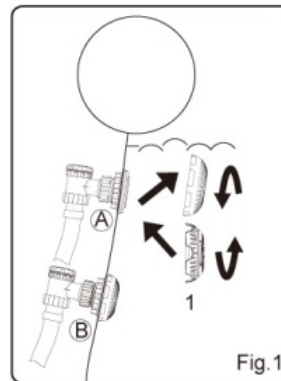
**BETRIEB**

1. Schließen Sie die Filterpumpe/Sandfilter an, um die Poolbeleuchtung zu aktivieren.

2. Wenn die Beleuchtung blinkt oder nicht funktioniert, drehen Sie den Ring, um die Helligkeit einzustellen (siehe Abb.3)

Drehen Sie den Ring auf das Zeichen Sonne ☀, das Licht wird heller.

Drehen Sie den Ring zur anderen Seite ☁, das Licht wird dunkler.

BEMERKUNG: Wenn die Poolbeleuchtung mit einer Pumpe verwendet wird, deren Durchflussrate über 5,678 L (1,500 Gallons) liegt, verändert sich die Helligkeit beim Verstellen nicht.

BEMERKUNG: Stellen Sie sicher, dass die Beleuchtung am Einlassventil A des Pools angeschlossen ist.

BEMERKUNG: Wenn sie mit einem Sandfilter verwendet wird, muss der Sandfilter nach einem Betrieb von 5 bis 10 Minuten zuerst rückwärts laufen. Schließen Sie dann die Poolbeleuchtung an.

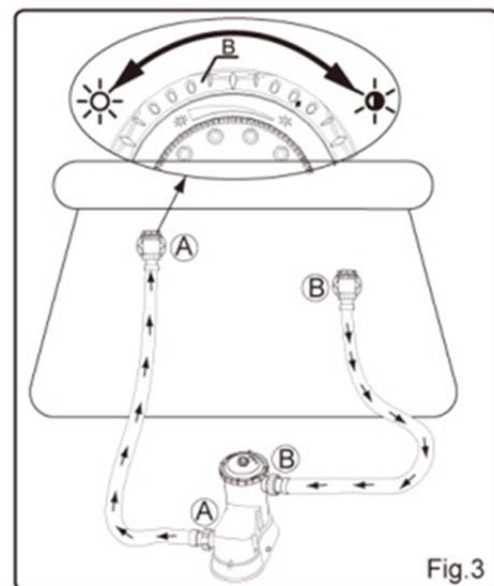
**LAGERUNG**

1. Bauen Sie das Produkt auseinander.

2. Lagern Sie es an einem warmen, trockenen Platz.

ATTENZIONE

IMPORTANTI ISTRUZIONI PER LA SICUREZZA. LEGGERE E SEGUIRE LE ISTRUZIONI INDICATE DI SEGUITO.

ATTENZIONE: Il montaggio e lo smontaggio del prodotto sono consentiti esclusivamente a persone adulte.

NOTA: Prima di utilizzare il prodotto eseguire una verifica e accertarsi della presenza di tutti i componenti. Nel caso in cui si rilevasse la mancanza di componenti o il loro danneggiamento al momento dell'acquisto, avvisare il servizio clienti GRE all'indirizzo indicato nel presente manuale.

NOTA: I disegni hanno uno scopo puramente illustrativo e possono anche non rispecchiare il prodotto attuale. Non sono in scala.

CONSERVARE LE PRESENTI ISTRUZIONI SPECIFICHE

Regolazione della luminosità	Ruotare l'anello di regolazione per modificare la luminosità
Compatibilità pompa filtro/filtro a sabbia	Velocità di flusso pari a 3,028 L/h (800 gal/h) e superiore

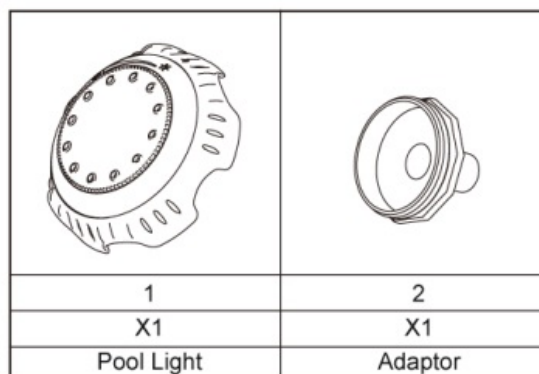

ASSEMBLAGGIO

1) Nel caso di piscine dotate di valvole di connessione (Vedi Fig. 1), scollegare la pompa filtro/filtro a sabbia, svitare il filtro di protezione dall'interno della valvola di ingresso A e avvitare il proiettore per piscina sulla valvola di ingresso.

2) Nel caso di piscine dotate di tappi di chiusura (Vedi Fig. 2), scollegare la pompa filtro/filtro a sabbia, rimuovere la protezione dall'interno della valvola di ingresso A e avvitare il proiettore per piscina sull'adattatore.

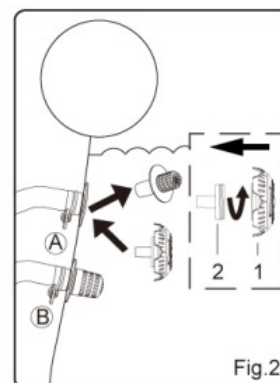
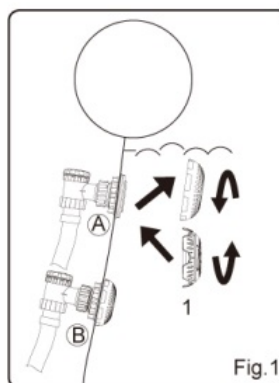

FUNZIONAMENTO

1) Collegare la pompa filtro/filtro a sabbia per attivare il proiettore per piscina.

2) Quando la luce lampeggia o non funziona, ruotare l'anello di regolazione per modificare la luminosità. (Vedi Fig. 3)

Ruotando il quadrante dell'anello di regolazione sul simbolo ☀ si aumenta la luminosità.

Ruotando il quadrante dell'anello di regolazione sul simbolo ✨ si riduce la luminosità.

NOTA: Se nella piscina viene mantenuta una velocità di flusso della pompa superiore a 5,678 L (1,500 galloni), non sarà possibile regolare la luminosità della luce.

NOTA: Assicurarsi che la luce per piscina sia montata sulla valvola di entrata A della piscina.

NOTA: Quando viene utilizzata la luce in presenza di un filtro a sabbia, tale filtro deve essere prima lavato e successivamente messo in funzione per 5-10 minuti prima di montare la luce.

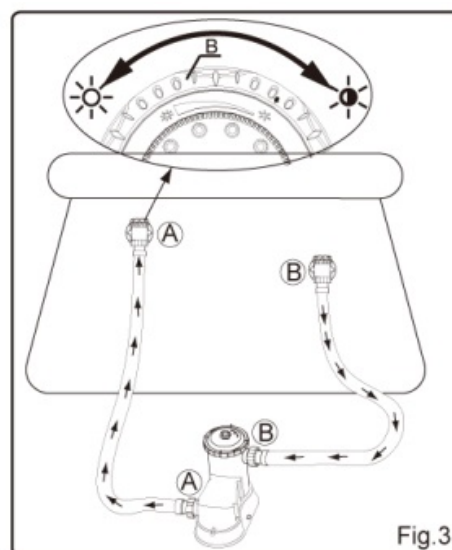

CONSERVAZIONE

1. Smontare il prodotto
2. Conservare in un luogo caldo e asciutto.

WAARSCHUWING
BELANGRIJKEVEILIGHEIDINSTRUCTIES.
LEESEN VOLG ALLE INSTRUCTIES OP.

WAARSCHUWING: Alleen volwassenen mogen dit product monteren en demonteren.

LET OP: Controleer voor gebruik of alle componenten aanwezig zijn. Onderdelen die na aankoop beschadigd bleken of ontbraken, kunnen worden gemeld bij de klantenservice van GRE waarvan u de adressen kunt vinden in deze handleiding

LET OP: De tekeningen zijn als voorbeeld bedoeld en hoeven niet het daadwerkelijke product weer te geven. Tekeningen zijn niet op schaal.

BEWAARDEZEINSTRUCTIES

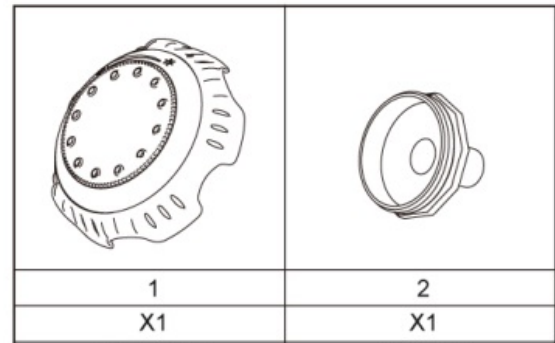

Zwembadlich

Adapter

SPECIFICATIES

Aanpassen lichtintensiteit	Draai de instelring om de lichtintensiteit in te stellen
Filterpomp/Zandfilter compatibiliteit:	Stroomsnelheid van 3028 L/h (800 gal/h) en hoger

MONTAGE

1. Voorzwembaden die zijn uitgerust met aansluitventielen (zie Fig. 1) De filterpomp/ zandfilter losmaken, schroefde vuilzeef aan de binnenkant van het inlaatventiel A van het bad los. Schroef het zwembadlicht op het inlaatventiel.

2. Voorzwembaden uitgerust met stoppluggen (Zie Fig. 2) Maak filterpomp/zandfilter los, verwijderde vuilzeef aan de binnenzijde van het inlaatventiel van het bad. Aan plaats de adapter, schroef het zwembadlicht op de adapter.

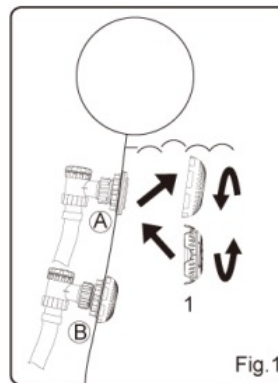

Fig. 1

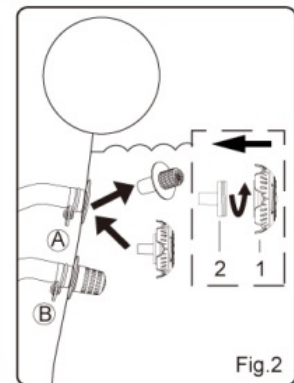

Fig. 2

WERKING

1. Filterpomp/zandfilter in stopcontact steken om het zwembadlicht te activeren.
 2. Als het zwembadlicht knippert of niet werkt, de instelring draaien om de lichtintensiteit aan te passen. (Zie Fig. 3)

Draai de knop v.d instelring naar ☼ lichtintensiteit neemt toe.

Draai de knop v.d instelring naar ☾ lichtintensiteit neemt af.

LET OP: Indien het zwembadlicht wordt gebruikt met stroomsnelheid van boven 5,678 liter (1500 gallons), zal de lichtintensiteit niet veranderen bij aanpassing.

LET OP: Zorg ervoor dat het zwembadlicht aan inlaatventiel A van het bad wordt gemonteerd.

LET OP: Indien gebruikt met zandfilter, moet het zandfilter eerst een terugwassing uitvoeren, nadat hij 5 tot 10 minuten heeft gedraaid; daarna het zwembadlicht monteren.

OPSLAG

1. Demonteer het product.
 2. Opslaan op een warme, droge plaats.

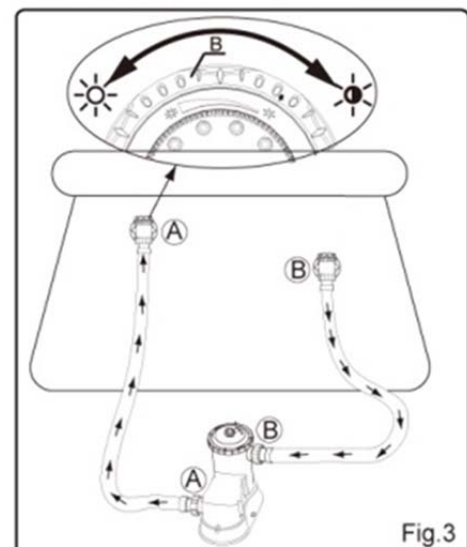

Fig. 3

PRECAUÇÃO
INSTRUÇÕES DE SEGURANÇA
IMPORTANTES. LEIA E RESPEITE TODAS
AS INSTRUÇÕES.

PRECAUÇÃO: A montagem e desmontagem deste produto apenas podem ser realizadas por adultos.

NOTA: Antes de utilizá-lo, examine e verifique que não há componentes em falta. Se houver peças danificadas ou faltar qualquer uma, deverá comunicá-lo à GRE no momento da compra, no endereço de atendimento ao cliente indicado neste manual.

NOTA: Os desenhos têm apenas um intuito informativo e podem não mostrar o produto real. Os desenhos não estão á escala.

CONSERVE ESTAS INSTRUÇÕES

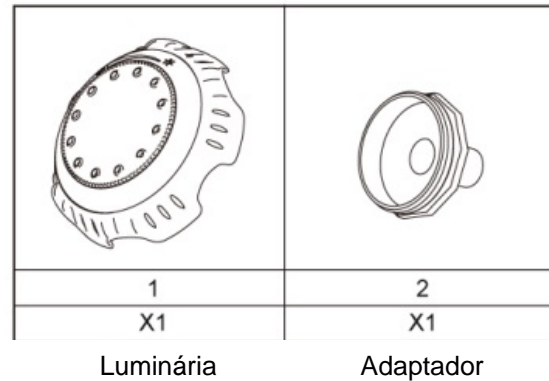

Luminária

Adaptador

ESPECIFICAÇÕES

Ajustes de luminosidade	Rode o anel de controlo para ajustar a luminosidade
Compatibilidade da bomba de filtragem / do filtro de areia	Caudal de 3.028 l/h (800 galões/h) e superior

MONTAGEM

1. Para as piscinas equipadas com válvulas de ligação (ver figura 1): Desligue a bomba de filtragem / o filtro de areia, liberte o filtro de resíduos do interior da válvula de admissão A da piscina e instale a luminária para a piscina na válvula de admissão.

2. Para as piscinas equipadas com tampões para as tomadas (ver figura 2): Desligue a bomba de filtragem / o filtro de areia, retire o filtro de resíduos do interior da válvula de admissão A da piscina, insira o adaptador e instale a luminária para a piscina no adaptador.

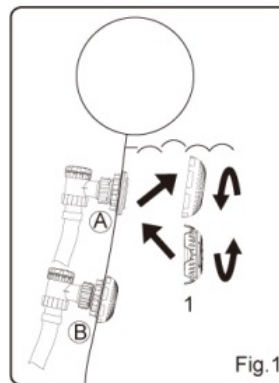

Fig.1

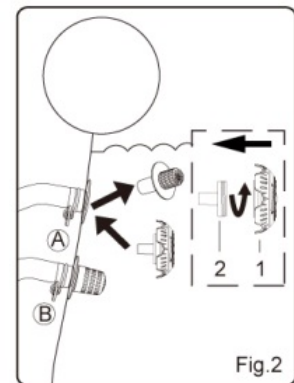

Fig.2

FUNCIONAMENTO

1. Ligue a bomba de filtragem / o filtro de areia para ativar a luminária da piscina.
 2. Quando a luminária da piscina piscar ou não funcionar, deverá fazer rodar o anel de controlo a fim de ajustar a luminosidade (ver figura 3).

Rode o anel de controlo para ☼ a fim de aumentar a luminosidade.

Rode o anel de controlo para ☾ a fim de reduzir a luminosidade.

NOTA: Se a luminária for utilizada com um fluxo na bomba superior a 5.678 l (1.500 galões), a luminosidade não será alterada com os ajustes.

NOTA: Certifique-se de que a luminária da piscina esteja instalada na válvula de admissão A da piscina.

NOTA: Quando for utilizado com um filtro de areia, este deverá realizar em primeiro lugar a retro-lavagem, após ter deixado circular a água entre 5 e 10 minutos; após isso, poderá instalar a luminária da piscina.

ARMAZENAMENTO

1. Desmonte o produto.
 2. Conserve-o num lugar cálido e seco.

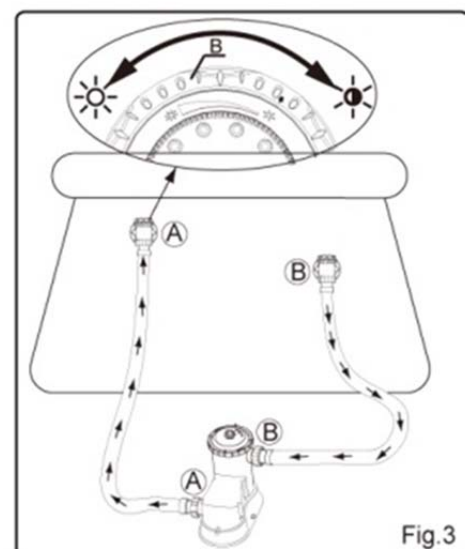

Fig.3

EN - GUARANTEE CERTIFICATE

1 GENERAL TERMS

- 1.1 In accordance with these provisions, the seller guarantees that the product corresponding to this guarantee ("the Product") is in perfect condition at the time of delivery.
- 1.2 The Guarantee Term for the Product is two (2) years from the time it is delivered to the purchaser.
- 1.3 In the event of any defect in the Product that is notified by the purchaser to the seller during the Guarantee Term, the seller will be obliged to repair or replace the Product, at his own cost and wherever he deems suitable, unless this is impossible or unreasonable.
- 1.4 If it is not possible to repair or replace the Product, the purchaser may ask for a proportional reduction in the price or, if the defect is sufficiently significant, the termination of the sales contract.
- 1.5 The replaced or repaired parts under this guarantee, will not extend the guarantee period of the original Product, but will have a separate guarantee.
- 1.6 In order for this guarantee to come into effect, the purchaser must provide proof of the date of purchase and delivery of the Product.
- 1.7 If, after six months from the delivery of the Product to the purchaser, he notifies a defect in the Product, the purchaser must provide proof of the origin and existence of the alleged defect.
- 1.8 This Guarantee Certificate is issued without prejudice to the rights corresponding to consumers under national regulations.

2 INDIVIDUAL TERMS

- 2.1 This guarantee covers the products referred to in this manual.
- 2.2 This Guarantee Certificate will only be applicable in European Union countries.
- 2.3 For this guarantee to be effective, the purchaser must strictly follow the Manufacturer's instructions included in the documentation provided with the Product, in cases where it is applicable according to the range and model of the Product.
- 2.4 When a time schedule is specified for the replacement, maintenance or cleaning of certain parts or components of the Product, the guarantee will only be valid if this time schedule has been followed.

3 LIMITATIONS

- 3.1 This guarantee will only be applicable to sales made to consumers, understanding by "consumer", a person who purchases the Product for purposes not related to his professional activities.
- 3.2 The normal wear resulting from using the product is not guaranteed. With respect to expendable or consumable parts, components and/or materials, such as batteries, light bulbs, etc. the stipulations in the documentation provided with the Product, will apply.
- 3.3 The guarantee does not cover those cases when the Product; (I) has been handled incorrectly; (II) has been repaired, serviced or handled by non-authorized people or (III) has been repaired or serviced not using original parts. In cases where the defect of the Product is a result of incorrect installation or start-up, this guarantee will only apply when said installation or start-up is included in the sales contract of the Product and has been conducted by the seller or under his responsibility.

ES - CERTIFICADO DE GARANTÍA

1 ASPECTOS GENERALES

- 1.1 De acuerdo con estas disposiciones, el vendedor garantiza que el producto correspondiente a esta garantía ("el Producto") no presenta ninguna falta de conformidad en el momento de su entrega.
- 1.2 El Período de Garantía para el Producto es de dos (2) años y se calculará desde el momento de su entrega al comprador.
- 1.3 Si se produjera una falta de conformidad del Producto y el comprador lo notificase al vendedor durante el Periodo de Garantía, el vendedor deberá reparar o sustituir el Producto a su propio coste en el lugar donde considere oportuno, salvo que ello sea imposible o desproporcionado.
- 1.4 Cuando no se pueda reparar o sustituir el Producto, el comprador podrá solicitar una reducción proporcional del precio o, si la falta de conformidad es suficientemente importante, la resolución del contrato de venta.
- 1.5 Las partes sustituidas o reparadas en virtud de esta garantía no ampliarán el plazo de la garantía del Producto original, si bien dispondrán de su propia garantía.
- 1.6 Para la efectividad de la presente garantía, el comprador deberá acreditar la fecha de adquisición y entrega del Producto.
- 1.7 Cuando hayan transcurrido más de seis meses desde la entrega del Producto al comprador y éste alegue falta de conformidad de aquél, el comprador deberá acreditar el origen y la existencia del defecto alegado.
- 1.8 El presente Certificado de Garantía no limita o prejuzga los derechos que correspondan a los consumidores en virtud de normas nacionales de carácter imperativo.

2 CONDICIONES PARTICULARES

- 2.1 La presente garantía cubre los productos a que hace referencia este manual.
- 2.2 El presente Certificado de Garantía será de aplicación únicamente en los países de la Unión Europea.
- 2.3 Para la eficacia de esta garantía, el comprador deberá seguir estrictamente las indicaciones del Fabricante incluidas en la documentación que acompaña al Producto, cuando ésta resulte aplicable según la gama y modelo del Producto.
- 2.4 Cuando se especifique un calendario para la sustitución, mantenimiento o limpieza de ciertas piezas o componentes del Producto, la garantía sólo será válida cuando se haya seguido dicho calendario correctamente.

3 LIMITACIONES

- 3.1 La presente garantía únicamente será de aplicación en aquellas ventas realizadas a consumidores, entendiéndose por "consumidor", aquella persona que adquiere el Producto con fines que no entran en el ámbito de su actividad profesional.

3.2 No se otorga ninguna garantía respecto del normal desgaste por uso del producto. En relación con las piezas, componentes y/o materiales fungibles o consumibles como pilas, bombillas etc., se estará a lo dispuesto en la documentación que acompañe al Producto, en su caso.

3.3 La garantía no cubre aquellos casos en que el Producto: (I) haya sido objeto de un trato incorrecto; (II) haya sido reparado, mantenido o manipulado por persona no autorizada o (III) haya sido reparado o mantenido con piezas no originales.

Cuando la falta de conformidad del Producto sea consecuencia de una incorrecta instalación o puesta en marcha, la presente garantía sólo responderá cuando dicha instalación o puesta en marcha esté incluida en el contrato de compra-venta del Producto y haya sido realizada por el vendedor o bajo su responsabilidad.

FR - CERTIFICAT DE GARANTIE

1 ASPECTS GÉNÉRAUX

1.1 Conformément à ces dispositions, le vendeur garantit que le produit correspondant à cette garantie ("le Produit") ne présente aucun défaut de conformité à la date de sa livraison.

1.2 La Période de Garantie pour le Produit est de deux (2) ans et elle sera calculée à partir du moment de sa remise à l'acheteur.

1.3 S'il se produisait un défaut de conformité du Produit et si l'acheteur le notifiât au vendeur pendant la Période de Garantie, le vendeur devrait réparer ou remplacer le Produit à ses propres frais à l'endroit qu'il jugerait opportun, à moins que cela soit impossible ou disproportionné.

1.4 Lorsque le Produit ne pourra être ni réparé ni remplacé, l'acheteur pourra demander une réduction proportionnelle du prix ou, si le défaut de conformité est suffisamment important, la résolution du contrat de vente.

1.5 Les parties remplacées ou réparées en vertu de cette garantie n'élargiront pas le délai de la garantie du Produit original, celles-ci étant cependant couvertes par leur propre garantie.

1.6 Pour l'effectivité de la présente garantie, l'acheteur devra justifier la date d'acquisition et de remise du Produit.

1.7 Quand plus de six mois se seront écoulés depuis la remise du Produit à l'acheteur et que ce dernier alléguera un défaut de conformité de ce Produit, l'acheteur devra justifier l'origine et l'existence du défaut allégué.

1.8 Le présent Certificat de Garantie ne limite pas, ni préjuge les droits correspondant aux consommateurs en vertu des normes nationales de nature impérative.

2 CONDITIONS PARTICULIÈRES

2.1 La présente garantie couvre les produits auxquels ce manuel fait référence.

2.2 Le présent Certificat de Garantie ne sera applicable que dans les pays de l'Union européenne.

2.3 En vue de l'efficacité de cette garantie, l'acheteur devra suivre strictement les indications du Fabricant comprises dans la documentation qui est jointe au Produit, quand celle-ci sera applicable selon la gamme et le modèle du Produit.

2.4 Quand un calendrier sera spécifié pour le remplacement, la maintenance ou le nettoyage de certaines pièces ou de certains composants du Produit, la garantie sera valable uniquement lorsque ledit calendrier aura été suivi correctement.

3 LIMITATIONS

3.1 La présente garantie ne sera applicable que dans les ventes réalisées aux consommateurs, considérant comme "consommateur", toute personne qui achète le Produit à des fins qui n'entrent pas dans le cadre de son activité professionnelle.

3.2 Aucune garantie n'est concédée quant à l'usure normale due à l'utilisation du produit. En ce qui concerne les pièces, composants et/ou matériels fungibles ou consommables comme les piles, les ampoules, etc., il faudra respecter, le cas échéant, ce qui est stipulé dans la documentation qui est jointe au Produit.

3.3 La garantie ne couvre pas les cas où le Produit : (I) a fait l'objet d'un traitement incorrect ; (II) a été réparé, entretenu ou manipulé par une personne non autorisée ou (III) a été réparé ou entretenu avec des pièces n'étant pas d'origine. Quand le défaut de conformité du Produit sera la conséquence d'une installation ou d'une mise en marche incorrectes, la présente garantie répondra uniquement lorsque ladite installation ou ladite mise en marche sera incluse dans le contrat d'achat et de vente du Produit et aura été réalisée par le vendeur ou sous sa responsabilité.

DE - GARANTIEZERTIFIKAT

1 ALLGEMEINE GESICHTSPUNKTE

1.1 In Übereinstimmung mit diesen Verfügungen garantiert der Verkäufer, dass das Produkt dieser Garantie ("das Produkt") entspricht und dass es im Moment der Übergabe in allen Punkten mit den Anforderungen übereinstimmt.

1.2 Der Garantiezeitraum für das Produkt beträgt zwei (2) Jahre und wird ab dem Augenblick der Lieferung an den Käufer gerechnet.

1.3 Falls ein Mangel am Produkt auftritt und der Käufer den Verkäufer innerhalb des Garantiezeitraums darüber unterrichtet, muss der Verkäufer das Produkt auf eigene Kosten dort reparieren oder ersetzen, wo es für ihn am günstigsten ist, es sei denn, dies ist unmöglich oder unverhältnismäßig.

1.4 Wenn das Produkt weder repariert noch ersetzt werden kann, kann der Käufer einen angemessenen Preisnachlass beantragen, oder, falls es sich um einen größeren Mangel handelt, die Auflösung des Kaufvertrages.

1.5 Die Teile, die aufgrund dieser Garantie ersetzt oder repariert werden, verlängern den Garantiezeitraum für das Originalprodukt nicht. Jedoch existiert für diese Teile eine eigene Garantie.

1.6 Um die vorliegende Garantie wirksam werden zu lassen, muss der Käufer das Kaufdatum und das Lieferdatum des Produktes belegen.

1.7 Nach Ablauf von sechs Monaten ab Lieferung des Produktes an den Käufer muss, im Falle eines Mangels, der Käufer den Ursprung und das Vorhandensein des angegebenen Mangels belegen.

1.8 Das vorliegende Garantiezertifikat schränkt die Rechte, die der Verbraucher aufgrund der herrschenden, nationalen Gesetzgebung hat, nicht ein.

2 SONDERBEDINGUNGEN

2.1 Die vorliegende Garantie gilt für die Produkte, auf die sich dieses Handbuch bezieht.

2.2 Das vorliegende Garantiezertifikat ist nur in den Ländern der Europäischen Gemeinschaft anwendbar.

2.3 Diese Garantie gilt nur, wenn der Käufer alle Anweisungen des Herstellers, die in der produktbegleitenden Dokumentation enthalten und für die jeweilige Produktlinie und Modell anwendbar ist, streng einhält.

2.4 Wenn ein Zeitplan für den Austausch von Teilen, die Instandhaltung und Reinigung bestimmter Teile oder Produktkomponenten aufgestellt wurde, gilt die Garantie nur dann, wenn dieser Zeitplan korrekt eingehalten wurde.

3 EINSCHRÄNKUNGEN

3.1 Die vorliegende Garantie ist nur auf Verkäufe an Verbraucher anwendbar. "Verbraucher" sind alle Personen, die dieses Produkt zu privaten Zwecken erwerben.

3.2 Es wird keine Garantie für die normale Abnutzung durch den Gebrauch des Produktes gewährt. Informationen über Teile, Komponenten und/oder verschleißbare Materialien oder Verbrauchsgüter oder Batterien, Glühlampen etc. finden Sie in der Dokumentation, die das jeweilige Produkt begleitet.

3.3 In folgenden Fällen gilt die Garantie nicht: (I) Das Produkt wurde nicht korrekt benutzt; (II) das Produkt wurde von nicht autorisierten Personen repariert, instandgehalten oder bedient oder (III) das Produkt wurde mit nicht originalen Ersatzteilen repariert oder instandgehalten. Wenn der Mangel auf eine falsche Installation oder Inbetriebnahme zurückzuführen ist, gilt die vorliegende Garantie nur, wenn diese Installation oder Inbetriebnahme in den Kaufvertrag des Produktes eingeschlossen war, und von dem Verkäufer oder auf dessen Verantwortung durchgeführt wurde.

IT - CERTIFICATO DI GARANZIA

1 ASPETTI GENERALI

1.1 Ai sensi delle seguenti disposizioni, il venditore garantisce che il prodotto corrispondente a questa garanzia ("il Prodotto") non presenta alcun difetto di conformità al momento della sua consegna.

1.2 Il Periodo di Garanzia per il Prodotto è di due (2) anni a decorrere dal momento della consegna dello stesso all'acquirente.

1.3 Nel caso in cui si venisse a produrre un difetto di conformità del Prodotto e l'acquirente lo notificasse al venditore entro il Periodo di Garanzia, il venditore dovrà riparare o sostituire il Prodotto a sue spese nel luogo che consideri opportuno, salvo che ciò risulti impossibile o sproporzionato.

1.4 Qualora non fosse possibile riparare o sostituire il Prodotto, l'acquirente potrà richiedere una riduzione proporzionale del prezzo o, nel caso in cui il difetto di conformità fosse sufficientemente importante, lo scioglimento del contratto di vendita.

1.5 Le parti sostituite o riparate in virtù della presente garanzia non rappresenteranno un prolungamento della scadenza della garanzia del Prodotto originale, quantunque disporranno di una loro propria garanzia.

1.6 Affinché la presente possa essere valida, l'acquirente dovrà attestare la data di acquisto e consegna di del Prodotto.

1.7 Una volta trascorsi più di sei mesi dalla consegna del Prodotto all'acquirente, qualora quest'ultimo dichiari un difetto di conformità del medesimo, l'acquirente dovrà attestare l'origine e l'esistenza del difetto dichiarato.

1.8 Il presente Certificato di Garanzia non limita o preclude i diritti che corrispondano ai consumatori in virtù delle norme nazionali di carattere imperativo.

2 CONDIZIONI PARTICOLARI

2.1 La presente garanzia copre i prodotti ai quali si riferisce questo manuale.

2.2 Il presente Certificato di Garanzia avrà vigore unicamente nell'ambito dei paesi dell'Unione Europea.

2.3 Per la validità di questa garanzia, l'acquirente dovrà rispettare in maniera rigorosa le indicazioni del Fabbricante indicate nella documentazione che viene allegata al Prodotto, quando questa risulti applicabile secondo la gamma e il modello del Prodotto.

2.4 Nel caso in cui venga specificato un calendario per la sostituzione, la manutenzione o la pulizia di determinati pezzi o componenti del Prodotto, la garanzia sarà valida solo quando qualora detto calendario sia stato rispettato in maniera corretta.

3 LIMITAZIONI

3.1 La presente garanzia sarà valida unicamente per le vendite realizzate a consumatori, laddove per "consumatori" s'intende quella persona che acquista il Prodotto con scopi che non rientrano nell'ambito della sua attività professionale.

3.2 Non viene concessa alcuna garanzia nei riguardi del normale consumo per uso del prodotto. In merito ai pezzi, ai componenti e/o ai materiali fusibili o consumabili come pile, lampadine, ecc., ove sussista si applicherà quanto disposto nella documentazione che è allegata al Prodotto.

3.3 La garanzia non copre i casi in cui il Prodotto: (I) sia stato oggetto di un uso non corretto; (II) sia stato riparato, manipolato o la manutenzione sia stata effettuata da una persona non autorizzata o (III) sia stato riparato o la manutenzione sia stata effettuata con pezzi non originali. Qualora il difetto di conformità del Prodotto sia conseguenza di una installazione o messa in marcia non corretta, la presente garanzia risponderà solo nel caso in cui la suddetta installazione o messa in marcia sia compresa nel contratto di compravendita del Prodotto e sia stata realizzata dal venditore o sotto la sua responsabilità.

NL - GARANTIECERTIFIKAAT

1 ALGEMENE ASPEKTEN

1.1 In overeenkomst met de voorliggende bepalingen wordt door de verkoper gegarandeerd dat het produkt verkocht onder deze garantie ("het Produkt") geen enkel defect vertoont op het moment van levering.

1.2 De Garantieperiode voor het Produkt bedraagt twee (2) jaar en is geldig vanaf het moment dat het Produkt aan de koper geleverd wordt.

1.3 Indien er zich een defect aan het Produkt zou voordoen en de koper dit zou mededelen aan de verkoper gedurende de geldige Garantieperiode, dan zal de verkoper het Produkt repareren of laten repareren op zijn eigen kosten alwaar de verkoper dit geschikt zou achten, behalve in het geval dat dit onmogelijk of buitensporig zou zijn.

1.4 Indien het Produkt niet gerepareerd of vervangen kan worden, dan kan de koper na verhouding prijsreductie aanvragen, of, indien het defect belangrijk genoeg is, de ontbinding van het verkoopcontract aanvragen.

1.5 Die delen van het Produkt die onder deze Garantie vervangen of gerepareerd zijn, kunnen de duur van de Garantieperiode voor het oorspronkelijke Produkt niet verlengen, maar zullen beschikken over een eigen garantie.

1.6 Voor de toepassing van deze garantie moet de koper de aankoopdatum en de levering van het Produkt kunnen aantonen.

1.7 Indien er meer dan zes maanden verlopen zijn sinds de levering van het Produkt aan de koper, en deze plotseling aangeeft dat het Produkt niet aan de eisen voldoet, dan zal de koper de oorsprong en het bestaan van de volgens hem bestaande defekten moeten kunnen aantonen.

1.8 Dit Garantiecertificaat beperkt of veroordeelt niet bij voorbaat de rechten die de gebruikers hebben en die gebaseerd zijn op nationale normen.

2 BIJZONDERE VOORWAARDEN

2.1 Deze garantie dekt de produkten waarnaar deze handleiding verwijst.

2.2 Het huidige Garantiecertificaat is slechts van toepassing in landen van de Europese Unie.

2.3 Voor de toepassing van deze garantie en in geval deze garantie van toepassing is al naar gelang de serie en het model van het Produkt, moet de koper de aanwijzingen van de Fabrikant in de documenten die bij het Produkt bijgesloten zijn, strikt opvolgen.

2.4 Indien er een tijdsperiode vastgesteld wordt voor de vervanging, het onderhoud of het reinigen van verschillende delen of onderdelen van het Produkt, dan is de garantie alleen geldig in geval deze tijdsperiode strikt aangehouden is.

3 BEPERKINGEN

3.1 De huidige garantie is uitsluitend geldig bij verkoop aan gebruikers, waarbij onder "gebruiker" verstaan wordt een persoon die het Produkt aanschafte met een doel dat niet binnen het gebied van zijn professionele activiteiten valt.

3.2 Er bestaat geen garantie in verband met normale slijtage bij gebruik van het Produkt. Wat betreft de delen, componenten en/of vervangbare of verbruiksmaterialen zoals batterijen, gloeilampen, enz. zal men zich moeten richten naar hetgeen in de documenten staat die het Produkt vergezellen.

3.3 De garantie dekt niet de gevallen waarbij het Produkt (i) onderhevig is geweest aan ongepast gebruik, (ii) gerepareerd, onderhouden of gemanipuleerd is door een persoon die daarvoor geen toestemming heeft, of (iii) gerepareerd of onderhouden is met niet oorspronkelijke onderdelen. Indien het defekt van het Produkt het gevolg is van een incorrecte installering of ingebruikneming, dan is deze garantie slechts van toepassing indien de installering of ingebruikneming in kwestie in het contract van koop en verkoop van het produkt opgenomen is en door de verkoper of onder diens verantwoording uitgevoerd is.

PT - CERTIFICADO DE GARANTIA

1 CONDIÇÕES GERAIS

1.1 De acordo com estas disposições, o vendedor garante que, no momento da entrega, o produto correspondente a esta garantia ("o Produto") não apresenta nenhum tipo de falta de conformidade.

1.2 O Período de Garantia para o Produto é de dois (2) anos, contados a partir da data de entrega ao comprador.

1.3 Se, durante o período de garantia, o comprador notificar ao vendedor alguma falta de conformidade do Produto, o vendedor deverá reparar ou substituir o Produto por sua conta no lugar onde considerar conveniente, salvo que isso seja impossível ou desmesurado.

1.4 Quando não for possível reparar ou substituir o Produto, o comprador poderá solicitar uma redução proporcional do preço ou, se a falta de conformidade for o suficientemente grave, a rescisão do contrato de venda.

1.5 As partes substituídas ou reparadas em virtude desta garantia não ampliarão o período de garantia do Produto original, mas disporão da sua própria garantia.

1.6 Para que a presente garantia tenha efeito, o comprador deverá apresentar o comprovante da data de compra e de entrega do Produto.

1.7 Se o comprador alegar uma falta de conformidade do Produto, passados mais de seis meses da data de entrega do mesmo, deverá demonstrar a origem e a existência do defeito alegado.

1.8 O presente Certificado de Garantia não limita nem afecta os direitos dos consumidores derivados das normas nacionais de carácter imperativo.

2 CONDIÇÕES PARTICULARES

2.1 A presente garantia cobre os produtos descritos neste manual.

2.2 O presente Certificado de Garantia só será válido nos países da União Europeia.

2.3 Para a eficácia desta garantia, o comprador deverá seguir rigorosamente as indicações do Fabricante contidas na documentação fornecida com o Produto, quando a mesma for aplicável em função da gama e do modelo do Produto.

2.4 No caso de se estabelecer um calendário para a substituição, manutenção ou limpeza de determinadas peças ou componentes do Produto, a garantia só será válida se o citado calendário tiver sido cumprido rigorosamente.

3 LIMITAÇÕES

3.1 A presente garantia só será válida para as vendas realizadas a consumidores, entendendo-se por "consumidor" a pessoa que comprar o Produto com fins não abrangidos no âmbito da sua actividade profissional.

3.2 A garantia não cobre o desgaste normal derivado do uso do produto. Em relação às peças, componentes e/ou materiais fungíveis ou consumíveis como pilhas, lâmpadas, etc., terá efeito o disposto na documentação fornecida com o Produto, em cada caso.

3.3 Esta garantia não abrange as seguintes situações: (I) Se o Produto tiver sido objecto de um uso incorrecto; (II) tiver sido reparado, sofrido manutenção ou manipulado por pessoas não autorizadas ou (III) tiver sido reparado ou as suas peças substituídas por peças não originais. Quando a falta de conformidade do Produto for consequência de uma instalação ou colocação em funcionamento incorrecta, a presente garantia só será válida se a referida instalação ou colocação em funcionamento estiver incluída no contrato de compra-venda do Produto e tiver sido realizada pelo vendedor ou sob sua responsabilidade.



EN - CROSSED-OUT WASTE CONTAINER

1.1 In order to reduce the amount of waste of electric and electronic apparatus, to reduce the danger of components, to encourage the reuse of apparatus, to assess waste and to set up a suitable waste treatment system, with the aim of improving the efficiency of environmental protection, a set of rules has been established applicable to the manufacture of the product and other rules regarding the correct environmental treatment when these products become waste.

1.2 It is also intended to improve the environmental practices of all agents involved in electrical and electronic goods, including manufacturers, distributors, users and particularly those directly involved in the treatment of waste derived from these apparatus.

1.3 From 13th August 2005, there are two ways of disposing of this apparatus:

1.4 If you purchase a new equivalent apparatus or which has the same functions as the one you wish to dispose of, you can hand it over, free of charge, to the distributor when making your purchase, or

1.5 You can take it to local collection points.

1.6 We shall cover waste treatment costs.

1.7 The apparatus are labelled with a symbol of a "crossed-out waste container". This symbol means that the apparatus is subject to selected waste collection, different from general waste collection.

1.8 Our products are designed and manufactured with top-quality, environmental-friendly materials and components, which can be reused and recycled. In spite of this, several parts of this product are not biodegradable and therefore it should not be left in the environment. For the correct recycling of this product, please completely detach the electrical motor from the rest of the filtration equipment.

ES - CONTENEDOR DE BASURA CON RUEDAS TACHADO

1.1 Con objeto de reducir la cantidad de residuos de aparatos eléctricos y electrónicos, la peligrosidad de los componentes, fomentar la reutilización de los aparatos, la valorización de sus residuos y determinar una gestión adecuada tratando de mejorar la eficacia de la protección ambiental, se establecen una serie de normas aplicables a la fabricación del producto y otras relativas a la correcta gestión ambiental cuando se conviertan en residuo.

1.2 Así mismo, se pretende mejorar el comportamiento ambiental de todos los agentes que intervienen en el ciclo de vida de los aparatos eléctricos y electrónicos, como son los productores, los distribuidores, los usuarios y en particular, el de aquellos agentes directamente implicados en la gestión de los residuos derivados de estos aparatos.

1.3 A partir del 13 Agosto de 2005 cuando usted quiera desechar este aparato, tiene dos posibles sistemas de devolución:

1.4 Si adquiere uno nuevo que sea de tipo equivalente o realice las mismas funciones que el que desecha, podrá entregarlo, sin coste, en el acto de la compra al distribuidor.

1.5 Podrá llevarlo al sitio que destinen las diferentes entidades locales.

1.6 Nosotros nos haremos cargo de los costes de gestión.

1.7 Los aparatos van etiquetados con el símbolo de un "contenedor de basura con ruedas tachado", este símbolo es indicativo de la necesaria recogida selectiva y diferenciada del resto de las basuras urbanas.

1.8 Nuestros productos están diseñados y fabricados con materiales y componentes de alta calidad, respetuosos con el medio ambiente, que pueden ser reutilizables y reciclados. Aun así, las diferentes partes que componen este producto no son biodegradables, por lo que no se deben abandonar en el medio ambiente. Se debe de reciclar por separado, para ello separar el motor eléctrico del resto del equipo de filtración.

FR - POUCELLE À ORDURES SUR ROULETTES BARRÉE

1.1 Afin de réduire la quantité de déchets d'appareils électriques et électroniques, afin d'éviter le danger de leurs composants, d'encourager la réutilisation des appareils ainsi que la valorisation de leurs déchets, et de déterminer une gestion appropriée de ceux-ci, en essayant d'améliorer l'efficacité de la protection environnementale, ont été établies de nombreuses normes applicables à la fabrication du produit, et d'autres relatives à la gestion environnementale correcte lorsque ces appareils sont hors service.

1.2 De même, on prétend améliorer le comportement environnemental de toutes les personnes qui interviennent dans le cycle de vie des appareils électriques et électroniques, tels que les producteurs, les distributeurs, les utilisateurs et, en particulier, les intervenants directement impliqués dans la gestion des déchets dérivés de ces appareils.

1.3 À partir du 13 août 2005, quand vous souhaitez vous débarrasser de votre appareil usagé, vous avez deux façons de vous en défaire :

1.4 Si vous achetez un nouvel appareil qui est plus ou moins du même genre ou qui réalise les mêmes fonctions que votre appareil usagé, vous pourrez le remettre au distributeur, sans aucun frais à votre charge, au moment de l'achat.

1.5 Ou bien vous pourrez le déposer à l'endroit destiné à cette fin par les différents organismes locaux.

1.6 Les frais de gestion seront à notre charge.

1.7 Les appareils portent une étiquette sur laquelle figure le symbole d'une "poubelle à ordures sur roulettes barrée". Ce symbole indique la nécessité d'une collecte sélective et triée du reste des déchets urbains.

1.8 Nos produits sont conçus et fabriqués avec des matériaux et des composants de haute qualité, respectueux de l'environnement, qui sont réutilisables et recyclables. Malgré tout, les différentes parties qui composent cet article ne sont pas biodégradables ; c'est pourquoi, il ne faut pas les mettre au rebut en les jetant dans l'environnement.

DE - DURCHGESTRICHENEN ABFALLCONTAINERS MIT RÄDERN

1.1 Um die Menge an Abfällen, die aus elektrischen und elektronischen Geräten bestehen, zu reduzieren, die Gefahr einzudämmen, die Wiederverwertung der Apparate und die Bewertung dieser Rückstände zu fördern und ein geeignetes Management zu finden, um die Wirksamkeit des Umweltschutzes zu



erhöhen, werden eine Reihe von Normen festgelegt, die auf die Herstellung des Produktes angewandt werden, und Normen, die sich auf die korrekte und umweltbewusste Entsorgung beziehen, wenn diese Produkte zu Abfall werden.

1.2 Ebenso soll das Umweltbewusstsein aller Beteiligten verbessert werden, die mit den elektrischen und elektronischen Apparaten während deren gesamtem Nutzungszyklus in Kontakt kommen, das sind zum Beispiel die Hersteller, die Vertrieber, die Benutzer und insbesondere diejenigen, die direkt mit der Entsorgung der Rückstände zu tun haben, die durch diese Apparate entstehen.

1.3 Ab dem 13. August 2005 gibt es zwei Möglichkeiten für die Rückgabe, wenn Sie diesen Apparat entsorgen möchten:

1.4 Falls Sie einen neuen, ähnlichen Apparat oder einen, der den gleichen Funktionen dient, erwerben, können Sie das alte Gerät kostenlos beim Kauf des neuen Gerätes an Ihren Verkäufer zurückgeben.

1.5 Oder Sie können den Apparat zu einer der öffentlichen Annahmestellen für diese Art von Sondermüll bringen.

1.6 Wir übernehmen die Kosten der Entsorgung.

1.7 Die Apparate sind mit einem Etikett mit dem Symbol eines „durchgestrichenen Abfallcontainers mit Rädern“ versehen. Dieses Symbol gibt an, dass es sich um Sondermüll handelt, und nicht um gewöhnlichen städtischen Müll.

1.8 Unsere Produkte bestehen aus Materialien und Komponenten hoher Qualität, die umweltfreundlich sind und wieder benutzt oder recycelt werden können. Dennoch sind die verschiedenen Teile, aus denen dieses Produkt besteht, nicht biologisch abbaubar, deshalb können sie nicht einfach weggeworfen werden. Um dieses Produkt korrekt zu recycling, bitte den elektrischen Motor von der Filteranlage zerlegen.

IT - CONTENITORE DELLA SPAZZATURA, SBARRATO

1.1 Allo scopo di ridurre la quantità di residui di apparati elettrici ed elettronici, la pericolosità dei componenti, promuovere il riutilizzo degli apparecchi, la valutazione dei loro residui e determinare una gestione adeguata cercando di migliorare l'efficacia della protezione ambientale, si stabiliscono una serie di norme applicabili alla fabbricazione del prodotto ed altre relative alla corretta gestione ambientale quando si trasformano in residui.

1.2 Allo stesso modo, si cerca di migliorare il comportamento ambientale di tutti gli agenti che intervengono nel ciclo vitale degli apparecchi elettrici ed elettronici, come i produttori, i distributori, i consumatori e, in particolare, il comportamento di quegli agenti direttamente implicati nella gestione dei residui derivati da questi apparecchi.

1.3 A partire dal 13 agosto del 2005, quando vorrà disfarsi di questo apparecchio, avrà due possibili sistemi di rottamazione a sua disposizione:

1.4 Se acquista un apparecchio nuovo che sia di tipo equivalente o che svolga le stesse funzioni di quello da rottamare, potrà consegnarlo direttamente al distributore, senza alcun costo, al momento dell'acquisto;

1.5 Potrà portarlo nel luogo appositamente destinato dai vari enti locali.

1.6 Noi ci faremo carico dei costi di gestione.

1.7 Gli apparecchi sono etichettati con il simbolo di un "contenitore della spazzatura, sbarrato", questo simbolo indica la necessaria raccolta selettiva e differenziata dal resto della spazzatura urbana.

1.8 I nostri prodotti sono progettati e fabbricati con materiali e componenti di elevata qualità, che rispettano l'ambiente, che possono essere riutilizzati e riciclati. Pur in questo caso, le varie parti che compongono questo prodotto non sono biodegradabili, per cui non devono essere abbandonate nell'ambiente. Per il riciclaggio corretto di questo prodotto, stacchi il motore dal resto dell'apparecchio di filtrazione.

NL - EEN DOORGESTREEPTE AFVALCONTAINER MET WIELEN

1.1 Teneinde het afval afkomstig van elektrische en elektronische apparaten en de schadelijke effecten van de diverse onderdelen te verminderen, het hergebruik van apparaten en de evaluatie van de effecten van het afval te bevorderen, en een gepast beheer en de bescherming van het milieu te bevorderen, zijn een aantal regels vastgesteld aangaande de fabricage van dit product alsmede de correcte milieubewuste verwerking van het apparaat wanneer het eenmaal wordt afgevoerd.

1.2 Bovendien is het de bedoeling de milieubewuste verwerking door alle agenten die bij de gebruikscyclus van de elektrische en elektronische apparaten betrokken zijn te verbeteren, zoals bijvoorbeeld leveranciers, distributeurs, gebruikers, en in het bijzonder de agenten die direct betrokken zijn bij de verwerking van het afval afkomstig van deze apparaten.

1.3 Met ingang van 13 augustus 2005 kunt u uit twee mogelijkheden kiezen wanneer u dit apparaat wilt weggoien:

1.4 Wanneer u een nieuw exemplaar aanschaft van een vergelijkbaar type of dat dezelfde functies verricht als het weg te gooien exemplaar, kunt u het oude exemplaar zonder kosten bij de distributeur inleveren bij de aankoop van het nieuwe

1.5 Of u kunt het naar de afvalverwerking brengen volgens de voorschriften van de lokale overheid.

1.6 Wij zullen de kosten van deze handelingen op ons nemen.

1.7 De apparaten zijn voorzien van een etiket met het symbool van "een doorgestreepte afvalcontainer met wielen"; dit symbool geeft aan dat het apparaat niet met het gewone afval gemengd en apart verwerkt moet worden.

1.8 Onze producten zijn ontworpen en gefabriceerd op basis van materialen en onderdelen van hoge kwaliteit die het milieu ontzien en die hergebruikt en gerecycled kunnen worden. Desondanks zijn de diverse onderdelen van dit product niet biologisch afbreekbaar, zodat deze niet in het milieu achtergelaten mogen worden. Om dit product korrekt te recyclen, relieve de elektrische motor van de Filterset los maken

PT - CONTENTOR DE LIXO COM RODAS BARRADO COM UMA CRUZ

1.1 Com o objectivo de reduzir a quantidade de resíduos dos equipamentos eléctricos e electrónicos, a perigosidade dos componentes, fomentar a reutilização dos equipamentos, a valorização dos seus resíduos e determinar uma gestão adequada tratando de melhorar a eficácia da protecção ambiental, estabelece-se uma série de normas aplicáveis ao fabrico do produto e outras relativas à correcta gestão ambiental quando se transformam em resíduos.



1.2 Do mesmo modo, pretende-se melhorar o comportamento ambiental de todos os agentes que intervêm no ciclo de vida dos equipamentos eléctricos e electrónicos, como são os produtores, os distribuidores, os utilizadores e, em particular, o dos agentes directamente implicados na gestão dos resíduos derivados destes equipamentos.

1.3 A partir do dia 13 Agosto de 2005, quando quiser desfazer-se deste aparelho, tem duas possibilidades de devolução:

1.4 Se adquirir um novo aparelho que seja de tipo equivalente ou que realize as mesmas funções que o que está a deitar fora, poderá entregá-lo ao distribuidor, sem custo, no acto da compra;

1.5 Poderá levá-lo ao local destinado pelas diferentes entidades locais.

1.6 Nós assumiremos os custos de gestão.

1.7 Os equipamentos são rotulados com o símbolo de um “contentor de lixo com rodas barrado com uma cruz”, que indica a necessidade de recolha selectiva e diferenciada do resto dos lixos urbanos.

1.8 Os nossos produtos são concebidos e fabricados com materiais e componentes de alta qualidade, respeitadores do ambiente, que podem ser reutilizados e reciclados. No entanto, as diferentes partes que compõem este produto não são biodegradáveis e, portanto, não devem ser abandonadas no meio ambiente. Para a reciclagem correta deste equipamento, por favor separe o motor eléctrico do resto do aparelho de filtração.



588 West Jindu Road, Songjiang District, Shanghai, China

Telephone: +86 (0) 21 6191 5666

Fax: +86 (0) 21 6191 5678

ee.shanghai@sgs.com

VERIFICATION OF COMPLIANCE

Verification No.: SHEM150600172901LMC
Applicant: Ningbo Dongchuan Swimming Pool Equipment Co., Ltd.
Address of Applicant: No.32 Dongbei Road, Dongqiao Industrial Park, Yinzhou District, Ningbo, China
Product Description: LED light
Model No.: LEDRC, LEDRW
Sufficient samples of the product have been tested and found to be in conformity with
Test Standard: EN 55015:2013
EN 61547:2009
as shown in the
Test Report Number(s): SHEM150600172901

This verification of EMC Compliance has been granted to the applicant based on the results of the tests, performed by laboratory of SGS-CSTC Standards Technical Services Co., Ltd. on the sample of the above-mentioned product in accordance with the provisions of the relevant specific standards and Directive 2004/108/EC. The CE mark as shown below can be used, under the responsibility of the manufacturer, after completion of an EC Declaration of Conformity and compliance with all relevant EC Directives.



Parlam Zhan
E&E Section Manager
SGS-CSTC (Shanghai) Co., Ltd.



Copyright of this verification is owned by SGS-CSTC Standards Technical Services (Shanghai) Co., Ltd. and may not be reproduced other than in full and with the prior approval of the General Manager. This verification is subjected to the governance of the General Conditions of Services, printed overleaf.

Member of SGS Group (Société Générale de Surveillance)

Note: You may contact us to validate this document by email address: ee.shanghai@sgs.com

IF YOU HAVE ANY PROBLEM, CONTACT US!		gre@gre.es
SI TIENES ALGUN PROBLEMA, ¡CONSULTENOS!	España	+34 946 741 844
EN CAS DE PROBLEME, NOUS CONSULTER!		gre@gre.es
BEI PROBLEMEN KÖNNEN SIE SICH MIT UNS UNTER DER FOLGENDEN DEUTSCHEN	Deutschland	0800 952 49 72 info-germany@gre.es
PER OGNI VOSTRA EVENTUALE OCCORRENZA, INTERPELLATECI!	Italia	800 781 592
MOCHT U EEN PROBLEEM HEBBEN, ... ¡RAADPLEEG ONS!	Nederlands Belgie	+31 513 62 66 66 service@aqua-fun.info
EM CASO DE PROBLEMA, ¡CONSULTAR-NOS!	Portugal	+34 946 741 844

DISTRIBUIDO POR:
MANUFACTURAS GRE. S.A.
ARITZ BIDEA Nº57, BELAKO INDUSTRIALDEA
48100 MUNGIA (BIZKAIA) · ESPAÑA
TEL. +34 946 74 11 16 · FAX. 34 946 74 17 08
<http://www.gre.es>
Nº REG. IND.: 48-06762

- We reserve the right to change all or part of the articles or contents of this document, without prior notice
- Nos reservamos el derecho de cambiar total o parcialmente las características de nuestros artículos o el contenido de este documento sin previo aviso
- Nous nous réservons le droit de modier totalement ou en partie les caractéristiques de nos articles ou le contenu de ce document sans préavis
- Wir behalten uns das Recht vor, die technischen Daten unserer Artikel oder den Inhalt dieses Dokumentes ohne vorherigen Hinweis ganz oder teilweise zu ändern
- Ci riserviamo il diritto di cambiare totalmente o parzialmente le caratteristiche tecniche dei nostri prodotti ed il contenuto di questo documento senza nessun preavviso
- Wij behouden ons het recht voor geheel of gedeeltelijk de kenmerken van onze artikelen of de inhoud van deze handleiding zonder voorafgaand bericht te wijzigen
- Reservamo-nos o direito de alterar, total ou parcialmente, as características dos nossos artigos ou o conteúdo deste documento sem aviso prévio