



BSVillage
PISCINE - WELLNESS - OUTDOOR

MANUALE di UTILIZZO
Sterilizzatore al sale
ZODIAC Ei²



www.bsvillage.com

AVVERTENZE

AVVERTENZE GENERALI

- Il mancato rispetto delle avvertenze potrebbe causare danni all'attrezzatura della piscina o comportare ferite gravi, se non addirittura il decesso.
- Solo personale qualificato nei settori tecnici interessati (elettrico, idraulico o della refrigerazione) è abilitato ad eseguire questa procedura. Il tecnico qualificato che interviene sull'apparecchio deve utilizzare/indossare un dispositivo di protezione individuale (quali occhiali di sicurezza, guanti di protezione, ecc.) per ridurre il rischio di lesioni che potrebbero verificarsi durante l'intervento sull'apparecchio.
- Prima di qualsiasi intervento sul dispositivo, accertarsi che non sia collegato alla rete elettrica e che nessuno abbia accesso all'apparecchio.
- L'apparecchio è destinato all'utilizzo esclusivo per le piscine ;, non deve essere utilizzato per scopi diversi da quelli per i quali è stato progettato.
- È importante che l'apparecchio sia maneggiato da personale competente e idoneo (fisicamente e mentalmente) che sia a conoscenza delle istruzioni d'uso. Qualsiasi soggetto non rispondente a questi criteri non deve avvicinarsi all'apparecchio per non esporsi ad elementi pericolosi.
- Questo apparecchio non è destinato a essere utilizzato da persone (bambini inclusi) con deficit fisici, sensoriali o mentali o prive di esperienza o conoscenza, eccetto se sotto sorveglianza oppure dopo che le stesse abbiano ricevuto istruzioni relative all'uso dell'apparecchio da una persona responsabile della loro sicurezza. Sorvegliare i bambini per assicurarsi che non giochino con l'apparecchio.
- Questo apparecchio può essere utilizzato da bambini di età superiore a 8 anni e da persone con deficit fisici, sensoriali o mentali o prive di esperienza e conoscenza purché attentamente sorvegliate e istruite su come utilizzare in modo sicuro l'apparecchio e sui pericoli che ciò comporta. I bambini non devono giocare con l'apparecchio. La pulizia e la manutenzione a cura dell'utilizzatore non devono essere effettuate dai bambini senza sorveglianza.
- L'installazione dell'apparecchio deve essere eseguita conformemente alle istruzioni del produttore e nel rispetto delle normative locali in vigore. L'installatore è responsabile dell'installazione dell'apparecchio e del rispetto delle normative nazionali vigenti in materia di installazione. In alcun caso il fabbricante potrà essere ritenuto responsabile in caso di mancato rispetto delle norme d'installazione locali vigenti.
- Per operazioni di manutenzione diverse da quelle semplici descritte nel presente manuale che possono essere realizzate dall'utilizzatore, è necessario rivolgersi a un tecnico specializzato.
- Un'installazione /o un utilizzo errati possono comportare danni materiali o corporali gravi (che possono causare il decesso).
- Il materiale, anche se spedito in porto franco, viaggia a rischio e pericolo del destinatario. Quest'ultimo, in caso di constatazione di danni riconducibili al trasportatore, deve apporre la dicitura "accettato con riserva" sulla distinta di trasporto (seguita da conferma entro 48 ore per lettera raccomandata al trasportatore). In caso di apparecchio contenente fluido frigorifero, se è stato ribaltato, formulare delle riserve per iscritto al trasportatore.
- In caso di malfunzionamento dell'apparecchio: non cercare di riparare l'apparecchio da soli e contattare un tecnico qualificato.
- Fare riferimento alle condizioni di garanzia per conoscere i valori di equilibrio dell'acqua ammessi per il funzionamento dell'apparecchio.
- La disattivazione, l'eliminazione o l'aggiramento di uno degli elementi di sicurezza dell'apparecchio annulla automaticamente la garanzia al pari dell'utilizzo di pezzi di ricambio di un terzo non autorizzato.
- Non spruzzare insetticida o altro prodotto chimico (infiammabile o non infiammabile) in direzione dell'apparecchio, potrebbe deteriorare la scocca e causare un incendio.
- Non toccare il ventilatore né i componenti mobili e non posizionare una barra né le dita vicino ai componenti mobili quando l'apparecchio è in funzione. I componenti mobili possono provocare ferite gravi che possono anche portare al decesso.

AVVERTENZE LEGATE AGLI APPARECCHI ELETTRICI

- L'alimentazione elettrica dell'apparecchio deve essere protetta da un dispositivo di protezione a corrente differenziale residua di 30 mA dedicato, conformemente alle norme vigenti nel paese di installazione.
- Non utilizzare una prolunga per collegare l'apparecchio; collegarlo direttamente a una presa a muro adatta.
- Prima di qualunque operazione verificare che:
 - La tensione indicata sulla targhetta segnaletica dell'apparecchio corrisponde a quella della rete elettrica,
 - La rete elettrica è adatta all'uso dell'apparecchio e dispone di una presa di terra,
 - La scheda di alimentazione (se presente) si adatta alla presa di corrente.
- In caso di funzionamento anomalo, o se l'apparecchio emana degli odori, spegnerlo immediatamente, staccare la corrente e contattare un tecnico.
- Prima di qualsiasi intervento sull'apparecchio, assicurarsi che sia scollegato e fuori servizio così come tutte le altre attrezzature che vi sono collegate.
- Non scollegare e ricollegare l'apparecchio quando è in funzione.
- Non tirare il cavo di alimentazione per scollegarlo.
- Se il cavo di alimentazione è danneggiato, va tassativamente sostituito dal produttore, da un tecnico incaricato della manutenzione o da un soggetto qualificato, per garantire la sicurezza.
- Non effettuare operazioni di manutenzione dell'apparecchio con le mani bagnate o se l'apparecchio è bagnato.
- Pulire la morsettiera o la presa di alimentazione prima del collegamento.
- Per tutti gli elementi o sottoinsiemi che contengono una pila: non ricaricare la pila, non smontarla, non gettarla nel fuoco. Non esporla a temperature elevate o alla luce diretta del sole.
- In caso di tempo burrascoso, scollegare l'apparecchio per evitare che sia danneggiato da un fulmine.
- Non immergere l'apparecchio in acqua (eccetto i robot per la pulizia) o nel fango.

Riciclaggio



Questo simbolo indica che l'apparecchio non può essere smaltito come rifiuto ordinario. Sarà destinato alla raccolta differenziata in vista del suo riutilizzo, riciclaggio o valorizzazione. Se contiene sostanze potenzialmente dannose per l'ambiente, saranno eliminate o neutralizzate.

Informarsi presso il proprio rivenditore sulle modalità di riciclaggio.



- Prima di qualsiasi intervento sull'apparecchio, è necessario leggere il presente manuale di installazione e d'uso e il libretto "sicurezza e garanzia" consegnato con l'apparecchio, per evitare il rischio di gravi danni materiali o ustioni gravi che possono portare al decesso e l'annullamento della garanzia.
- Conservare questi documenti per consultarli in futuro per tutta la durata di vita dell'apparecchio.
- È vietato diffondere o modificare il presente documento con qualunque mezzo senza l'autorizzazione di Zodiac®.
- Zodiac® fa evolvere continuamente i suoi prodotti per migliorarne la qualità, pertanto le informazioni contenute nel presente documento possono essere modificate senza preavviso.



Sommario

1. Informazioni preliminari all'installazione	4
1.1 Contenuto	4
1.2 Caratteristiche tecniche	4
2. Installazione	5
2.1 Preparare la piscina: l'equilibrio dell'acqua	5
2.2 Installazione del quadro comandi	5
2.3 Installazione della cella	6
2.4 Installazione del regolatore di portata (solo su Ei ² Expert)	7
2.5 Collegamenti elettrici	7
3. Utilizzo.....	9
3.1 Presentazione dell'interfaccia utente Ei ² - GenSalt OE	9
3.2 Presentazione dell'interfaccia utente Ei ² Expert.....	9
4. Manutenzione	13
4.1 Lavaggio del filtro della piscina (backwash).....	13
4.2 Pulizia dell'elettrodo	13
4.3 Stoccaggio invernale	13
5. Risoluzione dei problemi.....	14

1. Informazioni preliminari all'installazione

1.1 Contenuto

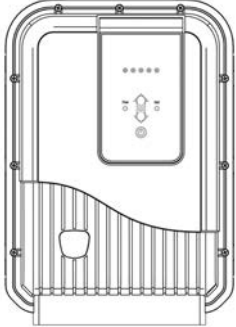
Ei² - GenSalt OE

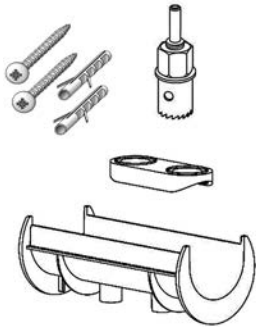
		
Quadro comandi	Cella	Kit di installazione

Ei² Expert

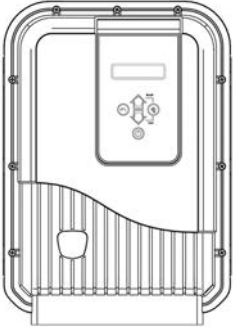
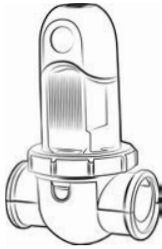
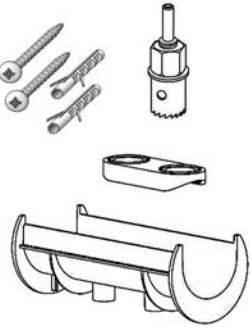
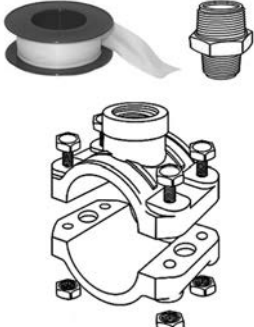
			
Quadro comandi	Cella	Kit di installazione	Kit collare di presa

1.2 Caratteristiche tecniche

Tensione d'alimentazione	230Vac-50Hz	
Potenza elettrica	140 W max	
Indice di protezione	IPX5	
Dimensioni quadro (l x h x p)	28,5 x 40,5 x 12,5 cm	
Dimensioni cella (l x h x p)	16,5 x 22,5 x 12,5 cm	
Peso (quadro + cella)	6,0 kg (+/- 500 g a seconda del modello)	
	Minimo	Massimo
Portata nella cella	5 m ³ /h	18 m ³ /h - DN50 mm 25 m ³ /h - DN63 mm
Pressione nella cella	/	2,75 bar
Temperatura dell'acqua per il funzionamento	5 °C	40 °C

2. Installazione

2.1 Preparare la piscina: l'equilibrio dell'acqua

Questi apparecchi sono ideati per disinfettare l'acqua della piscina secondo il principio dell'elettrolisi a sale.

È indispensabile controllare e regolare l'equilibrio dell'acqua e la salinità (4 g/l) prima di installare l'apparecchio. Assicurarsi che l'equilibrio dell'acqua e la salinità siano corretti fin dall'inizio ridurrà la probabilità di riscontrare problemi durante i primi giorni di funzionamento o durante la stagione di utilizzo della piscina.



Anche se si tratta di un sistema autonomo, è indispensabile effettuare regolarmente delle analisi dell'acqua per controllare i parametri dell'equilibrio dell'acqua e regolarli, se necessario.

	Unità	Valori raccomandati	Per aumentare	Per diminuire	Frequenza dei test (durante la stagione)
pH	/	7,2 – 7,4	Aggiungere del pH+ o utilizzare una regolazione automatica	Aggiungere del pH- o utilizzare una regolazione automatica	Settimanale
Cloro libero	mg/L o ppm	0,5 – 2	Aumentare la produzione di cloro o usare la modalità BOOST (solo Ei ² Expert)	Diminuire la produzione di cloro	Settimanale
TAC (alcalinità o potere tampone)	°f (ppm)	8 – 15 (80 – 150)	Aggiungere il correttore di alcalinità	Aggiungere acido cloridrico	Mensile
<50 (tasso di calcare)	°f (ppm)	10 – 30 (100 – 300)	Aggiungere cloruro di calcio	Aggiungere del sequestrante calcare o effettuare una decarbonatazione	Mensile
Acido cianurico (stabilizzante)	mg/L o ppm	< 30	Aggiungere acido cianurico solo se necessario	Svuotare la piscina parzialmente e riempirla nuovamente	Trimestrale
Salinità	g/l o kg/m ³	4	Aggiungere sale	Lasciare così com'è o svuotare la piscina parzialmente e riempirla nuovamente	Trimestrale
Metalli (Cu, Fe, Mn...)	mg/L o ppm	± 0	/	Aggiungere del sequestrante per metalli	Trimestrale

2.2 Installazione del quadro comandi

- Il quadro comandi deve essere installato in un locale tecnico ventilato, senza tracce d'umidità, senza prodotti chimici di manutenzione della piscina immagazzinati nelle vicinanze e al riparo dal gelo.
- Il quadro comandi deve essere installato a una distanza di almeno 2 m dal bordo esterno della piscina. Va rispettata l'eventuale legislazione locale relativa all'installazione del quadro comandi vigente nel paese in questione.
- Non deve essere installato a più di 1,5 metri dalla cella (lunghezza massima del cavo).
- Se il quadro comandi è fissato ad un palo, dietro il quadro comandi deve essere fissato un pannello stagno (350x400 mm minimo).
- Fissare saldamente il supporto al muro, o al pannello stagno, e posizionarvi sopra il quadro comandi servendosi delle viti fornite.

2.3 Installazione della cella

- La cella deve essere installata sulla tubazione dopo la filtrazione (A), dopo eventuali sonde di misurazione e dopo un eventuale sistema di riscaldamento.

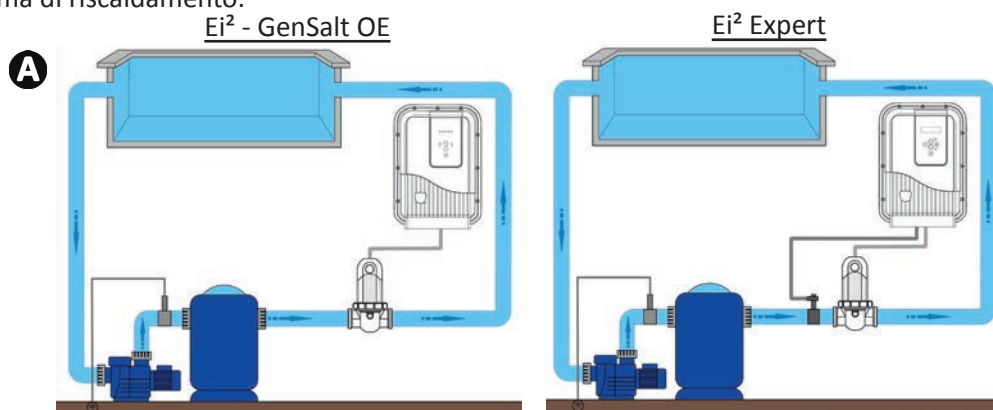

- La cella deve essere installata su un tubo orizzontale per garantire che il flusso d'acqua che la attraversa sia prevalentemente orizzontale, l'angolo/la pendenza non devono essere superiori a 30°. Il tubo deve avere una lunghezza orizzontale libera di almeno 30 cm, sulla quale sarà installata la cella. La cella va anche installata il più lontano possibile da qualsiasi angolo retto o curva formati dalla tubazione (B).
- Rispettare il senso di circolazione dell'acqua (vedi frecce (C)).

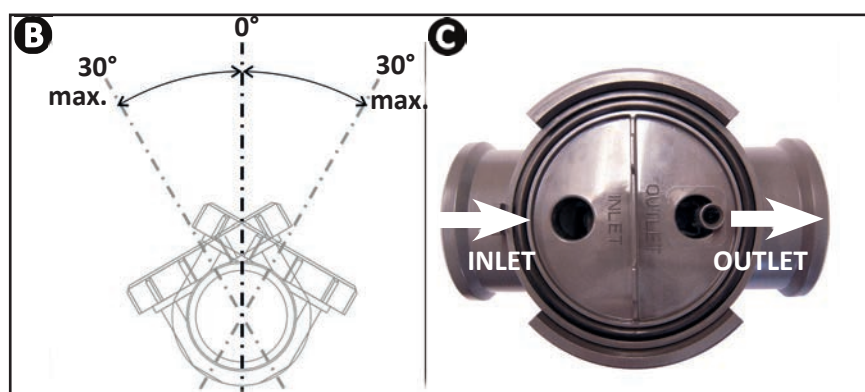

- Disassemblare la cella (D).
- Posizionare l'adattatore di tubo EU (DN50 mm) al contrario nel punto desiderato della tubazione (E).
- Utilizzare un succhiello o un punzone per segnare la posizione dei fori da praticare sul tubo, togliere l'adattatore di tubo EU (DN50 mm), poi praticare i fori con la sega a tazza in dotazione.
- Accertarsi che i bordi siano perfettamente lisci e sbavati (utilizzare per esempio carta abrasiva).
- Agganciare la parte inferiore e superiore del collare della cella al tubo a livello dei fori rispettando la direzione dell'acqua (utilizzare il riduttore Ø50 con la denominazione "EU" in caso di tubo di Ø50 mm).
- Posizionare la parte superiore trasparente della cella (presenza di un perno di riferimento), posizionare l'anello di chiusura sulla filettatura del collare superiore allineando il punto (F) del collare a livello della freccia del collare (G), poi stringerlo saldamente a mano (non utilizzare strumenti).

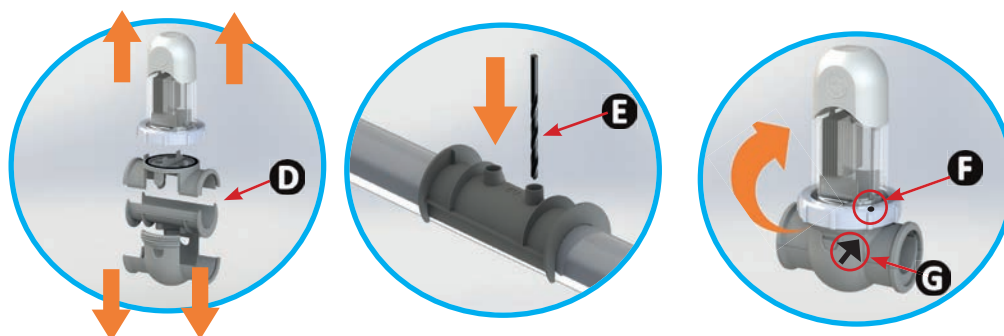

- Collegare il cavo di alimentazione della cella rispettando i codici colore dei fili (connettori rosso, nero e blu) e posizionare poi il tappo di protezione.
- Per i modelli Ei² 12, GenSalt OE 10 o Ei² Expert 10, il secondo connettore rosso non verrà collegato; lasciarlo com'è prima di mettere la mascherina di protezione.



- La cella deve sempre essere l'ultimo elemento posizionato sul condotto di ritorno verso la piscina (vedi schema).
- Si consiglia sempre d'installare la cella in bypass. Questo montaggio è **OBBLIGATORIO** se la portata è superiore a 18 m³/h, per prevenire le cadute di pressione.
- Se si installa la cella in bypass, si consiglia di mettere una valvola di non ritorno a valle della cella e non una valvola manuale per evitare il rischio di errata regolazione che potrebbe comportare una cattiva circolazione nella cella.
- In caso di mancato rispetto delle istruzioni sul posizionamento e l'orientamento della cella, può verificarsi un accumulo pericoloso di gas pressurizzato che può causare gravi danni materiali, lesioni se non addirittura il decesso.



Insieme al kit di installazione sono forniti un riduttore denominato "AUS" e un giunto nero. Sono destinati ai tubi da 1 1/2" (= 48 mm). Tuttavia il giunto nero può essere utilizzato in sostituzione di quello originale nel caso in cui il tubo non fosse normalizzato (diametro inferiore a DN50 o DN63).

2.4 Installazione del regolatore di portata (solo su Ei² Expert)

Il regolatore di portata ed il suo collare di presa (Ø50 mm) devono tassativamente essere installati sulla tubatura vicino alla cella a monte di questa. Utilizzare l'adattatore filettato ed il nastro Teflon forniti per installare il regolatore di portata sul suo collare di presa.

- Cella installata in by-pass: il regolatore di portata deve essere installato sul by-pass della cella tra la valvola d'isolamento a monte e la cella stessa.
- Cella installata in linea: il regolatore di portata deve essere installato subito prima della cella e dopo un'eventuale valvola.
- Avvitare il regolatore di portata utilizzando solo il dado di serraggio (avvitamento manuale!).

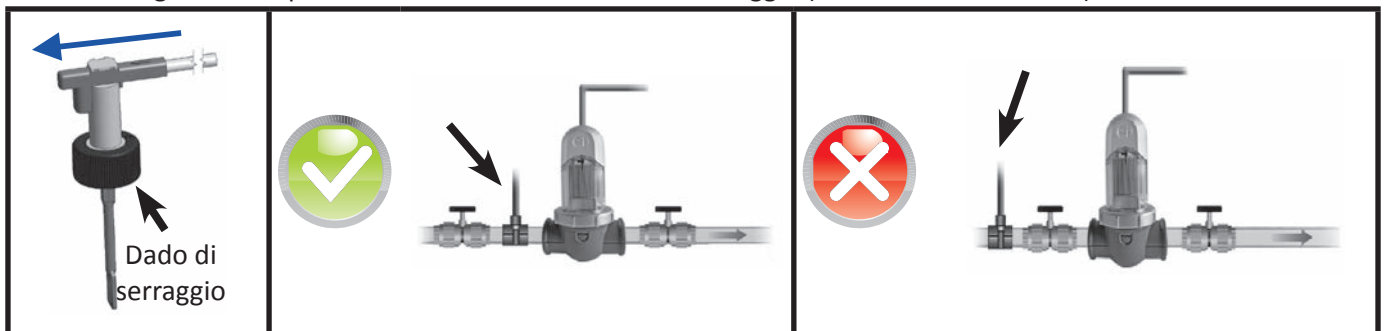

- Il mancato rispetto di queste indicazioni può comportare la rottura della cella ! In questo caso il fabbricante non può essere ritenuto responsabile.
- Il rilevatore di portata ha un senso d'installazione (freccia incisa sopra per indicare la direzione dell'acqua). Assicurarsi che sia posizionato correttamente sul suo collare di presa affinché fermi la produzione dell'elettrolizzatore quando la filtrazione è interrotta (videata "Nessuna portata" significa assenza di portata, vedere "5. Risoluzione dei problemi").

2.5 Collegamenti elettrici

2.5.1 Collegamento del quadro comandi

L'elettrolizzatore deve essere collegato rispettando le norme vigenti nel paese d'installazione.

Ei² - GenSalt OE: Collegamento obbligatorio: asservito direttamente alla filtrazione della piscina (apparecchio alimentato solo durante i periodi di filtrazione).

Ei² Expert:

- **Collegamento preferenziale:** apparecchio collegato ad un'alimentazione di corrente permanente con una presa (alimentazione protetta da un disgiuntore differenziale 30 mA dedicato).
- **Collegamento possibile:** asservito direttamente alla filtrazione della piscina (apparecchio alimentato solo durante i periodi di filtrazione).

==> Dopo aver effettuato tutti i collegamenti (elettrici e idraulici), riallacciare l'alimentazione generale per mettere l'apparecchio sotto tensione.



- Il mancato rispetto di queste indicazioni può comportare la rottura della cella ! In questo caso il fabbricante non può essere ritenuto responsabile.
- Qualsiasi sia il collegamento effettuato, la programmazione delle fasce orarie di funzionamento di Ei² Expert (chiamate "Timer") è obbligatoria (vedere "3.2.5 Modalità "ESTATE" e "INVERNO" e regolazione dei "Timer")

2.5.2 Collegamento ad una tapparella elettrica

Se la piscina è dotata di una tapparella elettrica, è possibile collegarla all'elettrolizzatore con un contatto pulito affinché quest'ultimo adatti automaticamente la produzione di cloro quando la tapparella è chiusa (vedere "3.2.3 Modalità "LOW": produzione di cloro ridotta al 10% se la piscina è coperta").

- Assicurarsi che l'apparecchio non sia alimentato elettricamente.
- Svitare le 12 viti di mantenimento del coperchio e toglierlo (attenzione a non scollegare i cavi di collegamento).
- Svitare l'anello di chiusura del pressacavo dedicato (alla base del quadro di comando) e togliere il tappo per far passare il cavo proveniente dalla tapparella. Richiudere l'anello del pressacavo.
- Collegare il cavo proveniente dalla tapparella sui collettori "POOL+" e "POOL-" sulla scheda elettronica.
- Richiudere il quadro rispettando l'ordine di chiusura indicato sullo schema qui sotto (9 viti lunghe per il perimetro del quadro e 3 viti piccole per la base del quadro). Il livello di protezione del quadro contro la penetrazione dell'acqua (IPX5) può essere alterato se questa procedura non viene rispettata scrupolosamente.

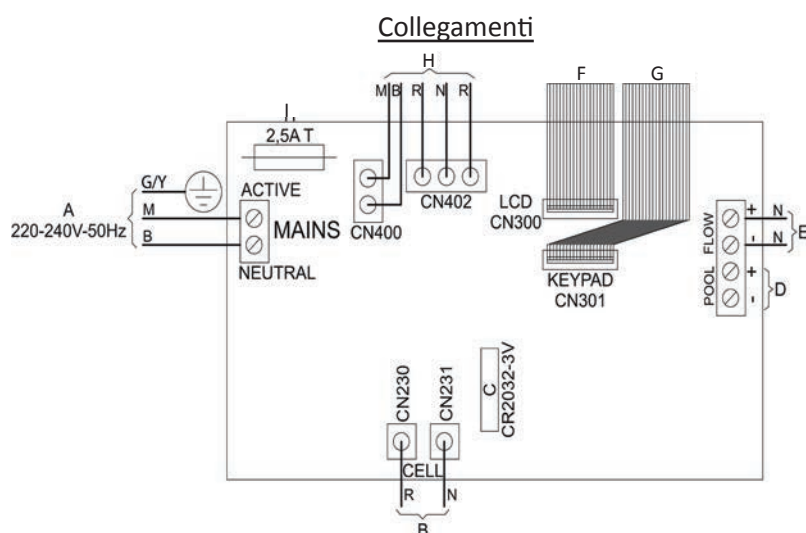

Coppia di serraggio = 1.2 N.m (= 12.2 kg.cm)

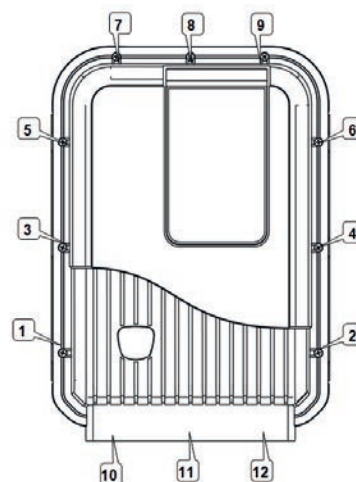







		Ei² GenSalt OE	Ei² Expert
A	Alimentazione elettrica 220-240 Vac / 50 Hz	X	X
B	Alimentazione cella	X	X
C	Batteria memoria tipo CR2032	X	X
D	Collegamento tapparella (contatto chiuso = tapparella chiusa)	X	X
E	Collegamento rilevatore di portata		X
F	Cavo di collegamento LCD		X
G	Cavo di collegamento Keypad	X	X
H	Collegamenti del trasformatore	X	X
I	Fusibile 2,5 A temporizzato	X	X



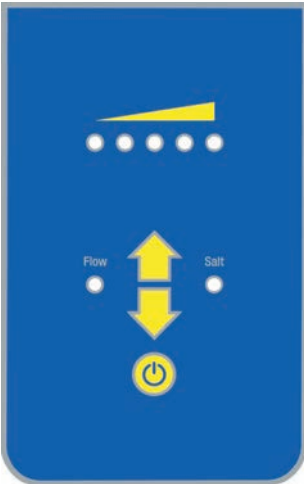

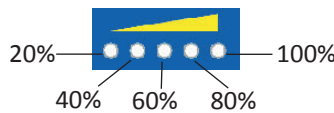

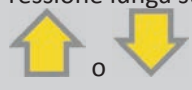

- L'elettrolizzatore è compatibile con diversi tipi di tapparelle elettriche. Tuttavia, alcuni sistemi possono non essere compatibili. In questo caso, attivare la modalità "Low" manualmente dal pannello di comando dell'elettrolizzatore (solo Ei² Expert).
- Fare riferimento al manuale di installazione del fabbricante della tapparella.
- Il principio di funzionamento del contatto secondario è il seguente: contatto chiuso = tapparella chiusa.

3. Utilizzo

3.1 Presentazione dell'interfaccia utente Ei² - GenSalt OE

		<p>Aumento o diminuzione della produzione di cloro con una breve pressione:</p> 
		<ul style="list-style-type: none"> - Attivare / disattivare la produzione di cloro mediante una breve pressione. - Spegner l'apparecchio mediante una <u>pressione lunga</u> (5 secondi). - Riaccendere l'apparecchio con una pressione breve.
	FLOW	La spia rossa indica l'assenza di portata e/o la presenza di aria nella cella.
	SALT	Spia arancione che indica un problema di conduttività dell'acqua (mancanza di sale, acqua troppo fredda, ecc...)
	<p>Solo se una tapparella elettrica compatibile è collegata all'elettrolizzatore:</p>	
<p>Attivazione automatica della modalità LOW (tapparella chiusa)</p>  <p>==> Regolazione della produzione di cloro per la modalità LOW (tapparella chiusa)</p> <p>Pressione lunga su</p> 	<ul style="list-style-type: none"> - Il LED lampeggiante indica che la modalità LOW si è attivata automaticamente alla chiusura della tapparella elettrica. La produzione di cloro è ridotta per modalità preimpostata al 20%. - La modalità LOW si disattiva automaticamente all'apertura della tapparella. <p>==> È possibile regolare la produzione di cloro per la modalità LOW (0% o 20%). La regolazione preimpostata è al 20%.</p> <ul style="list-style-type: none"> - <u>Chiudere la tapparella</u> poi <u>premere a lungo</u> per regolare a 0% o 20%. <div style="display: flex; justify-content: space-around;"> <div style="text-align: center;"> <p>Produzione desiderata a 20% (LED acceso fisso)</p>  </div> <div style="text-align: center;"> <p>Produzione desiderata a 0%</p>  </div> </div> <ul style="list-style-type: none"> - Se la clorazione è regolata a 0% la modalità LOW resterà a 0% al momento della chiusura della tapparella. La regolazione è conservata in memoria per la successiva chiusura della tapparella. 	

3.2 Presentazione dell'interfaccia utente Ei² Expert

		<ul style="list-style-type: none"> -Uscire dal menu utente o dal menu regolazioni interne. - Disattivare la modalità BOOST o la modalità Low.
		<ul style="list-style-type: none"> - Dalla pagina iniziale: aumento o diminuzione della produzione di cloro. - Nel menu utente: modifica dei valori quando viene proposta una scelta (caratteri lampeggianti). - Pressione simultanea per 5 secondi: accesso al menu regolazioni interne.
		- Accesso al menu utente e navigazione tra le varie regolazioni (mediante pressioni successive)
		<ul style="list-style-type: none"> - Attivare / disattivare la produzione di cloro mediante una breve pressione. - Spegner l'apparecchio con una pressione lunga - Riaccendere l'apparecchio con una pressione breve
		- Attivare la modalità BOOST
		- Attivare manualmente la modalità LOW





Se la lingua visualizzata sullo schermo al momento della prima accensione di Ei² Expert non è corretta, vedere "3.2.6 Menu "Impostazioni interne""

3.2.1 Produzione di cloro attiva

Quando inizia la produzione di cloro, il messaggio "Lancio...", viene visualizzato sul display per circa 6 secondi. Poi compare la parola "CLORAZIONE" che indica che l'apparecchio sta producendo cloro.

3.2.2 Modalità "BOOST": produzione di cloro aumentata al 100% per 24 ore

In alcuni casi, la piscina può avere bisogno di una clorazione più elevata del solito (tempo burrascoso, numero elevato di bagnanti...). La modalità "BOOST" è utilizzata per aumentare il tasso di cloro rapidamente.

- Premere simultaneamente i pulsanti  e  : sul display viene visualizzato "BOOST" e inizia la produzione di cloro al 100%.
- Per interrompere la modalità "BOOST" premere .



Quando la modalità "BOOST" è attivata, i parametri di produzione nominale sono temporaneamente ignorati e l'elettrolizzatore Ei² Expert funzionerà per 24 ore cumulative ad un livello di produzione di cloro del 100%. Il numero di giorni dipenderà dunque dalla programmazione delle fasce orarie di funzionamento del Ei² Expert (vedere "3.2.5 Modalità "ESTATE" e "INVERNO" e regolazione dei "Timer"").

3.2.3 Modalità "LOW": produzione di cloro ridotta al 10% se la piscina è coperta

Se la piscina possiede un sistema di copertura (riparo, tapparella, telone...), la modalità "LOW" serve ad adattare la produzione di cloro quando la piscina è coperta (richiesta minore). Ha per effetto quello di limitare la produzione di cloro al 10%.

Se la clorazione è a 0% al momento della chiusura della tapparella, la modalità "LOW" resterà a 0%. Questa modalità è anche chiamata modalità "Tapparella".

Attivazione manuale (riparo, telone, ecc...) :

- Premere simultaneamente i pulsanti  e  : "LOW" viene visualizzato sul display e la produzione di cloro è ridotta al 10%.
- Per interrompere la modalità "LOW" premere .









Attivazione automatica (tapparella elettrica compatibile):

- Assicurarsi che la tapparella sia compatibile e collegata all'elettrolizzatore (vedere "2.5.2 Collegamento ad una tapparella elettrica").
- La modalità "LOW" si attiverà automaticamente quando la tapparella sarà chiusa.
- La modalità "LOW" si fermerà non appena la tapparella sarà completamente aperta.

3.2.4 Impostazione dell'orologio



Lo sterilizzatore Ei² Expert è dotato di una memoria interna. Al momento della prima accensione dell'apparecchio, è importante lasciarlo sotto tensione per almeno 24 ore di fila in modo da effettuare una prima carica dell'accumulatore (alimentazione separata permanente o filtrazione in funzionamento forzato). Una volta caricato, l'accumulatore ha un'autonomia di diverse settimane in caso di interruzione della corrente. L'ora viene visualizzata nel formato 24 Ore.

- Mettere l'elettrolizzatore sotto tensione ed aspettare la fine della sequenza di avvio del display.
- Premere il pulsante  per accedere al menu utente, i minuti iniziano a lampeggiare.
- Utilizzare i pulsanti  e  per impostare i minuti, poi premere  per memorizzare.
- Utilizzare i pulsanti  e  per impostare le ore, poi premere  per memorizzare.
- Premere il pulsante  per tornare alla pagina iniziale.

3.2.5 Modalità "ESTATE" e "INVERNO" e regolazione dei "Timer"

 La programmazione dei "Timer" serve a delimitare i tempi di funzionamento dell'apparecchio all'interno delle fasce orarie di funzionamento della filtrazione. Le fasce orarie di funzionamento quotidiane devono essere sufficienti ad assicurare un buon trattamento dell'acqua. Ei² Expert propone regolazioni di default dei Timer 1 e 2. Possono essere personalizzati (vedere "3.2.5.b Programmazione dei timer in funzione delle modalità")

Promemoria della regola di calcolo: il tempo di filtrazione quotidiano ideale è ottenuto dividendo per 2 la temperatura dell'acqua della piscina desiderata (misura in °C).

Esempio: acqua a 28 °C = 28/2 = 14 ore al giorno

 L'elettrolizzatore Ei² Expert può memorizzare **2 modalità di funzionamento stagionale** chiamate di default "ESTATE" e "INV". Per ciascuna di queste modalità è possibile personalizzare:

- i tempi di funzionamento dell'apparecchio "timer": T1 (Timer 1) e T2 (Timer 2)
- il livello di produzione di cloro desiderato: dal 10%, 20%, 30%,.....fino al 100%.

S T A N D B Y
T E S T 8 0 % 1 4 : 2 5

STAND-BY = Stato di funzionamento dell'apparecchio





T = Modalità "Timer" (sempre attiva)

ESTATE = Modalità di funzionamento "estate"

80% = livello di produzione di cloro

14:25 = ora in formato 24 ore

3.2.5.a Selezione della modalità: "ESTATE" o "INVERNO"

- Premere 4 volte  per saltare la regolazione dell'orologio. "ESTATE" inizia a lampeggiare.
- Utilizzare i pulsanti  e  per scegliere la modalità "ESTATE" o "INV", , poi premere il pulsante  per tornare alla schermata iniziale.

3.2.5.b Programmazione dei timer in funzione delle modalità



















 Gli orari dei Timer 1 e 2 non possono accavallarsi. Inoltre, la fascia oraria del Timer 1 precede obbligatoriamente la fascia oraria del Timer 2.

T E 1 0 8 : 0 0 - 1 2 : 0 0
T E 2 1 4 : 0 0 - 1 8 : 0 0

TE1 / TE2 = Timer in modalità "estate" n° 1 / Timer in modalità "estate" n° 2

08:00-12:00 = fascia oraria di funzionamento del Timer n°1

14:00-18:00 = fascia oraria di funzionamento del Timer n°2

- Premere 4 volte  per saltare la regolazione dell'orologio. "ESTATE" inizia a lampeggiare.
- Selezionare la modalità da personalizzare "ESTATE" o "INV" utilizzando i pulsanti  e  , poi premere  per memorizzare e arrivare al display di regolazione dei timer.
- Utilizzare i pulsanti  e  per impostare i minuti di arresto del Timer 1, poi premere  per memorizzare.
- Utilizzare i pulsanti  e  per impostare le ore di arresto del Timer 1, poi premere  per memorizzare.
- Utilizzare i pulsanti  e  per impostare i minuti di inizio del Timer 1, poi premere  per memorizzare.
- Utilizzare i pulsanti  e  per impostare i minuti di inizio del Timer 1, poi premere  per memorizzare.
- Ripetere le fasi per il Timer 2.
- Premere il pulsante  per memorizzare i timer e passare poi alla regolazione del livello di produzione di cloro.
- Utilizzare i pulsanti  e  per scegliere il livello di produzione di cloro desiderato (dal 10% al 100%).

3.2.6 Menu "Impostazioni interne"

Ei² Expert è dotato di un menu "Impostazioni interne" destinato a modificare e/o consultare i seguenti parametri di funzionamento:



- Lingua
- Cicli di inversione di polarità
- Contatore orario di funzionamento

Per accedere a questo menu premere simultaneamente i pulsanti  e  per 5 secondi.

E M E A I T I t a l i a n o
C y c = 5 h 0 0 0 0

EMEA: Regione di vendita e di uso dell'apparecchio (non modificabile)

FR francese: Lingua utilizzabile (modificabile, di default = francese)





Cyc=5h: Ciclo di inversione di polarità (modificabile, di default = 5 ore)

00000: Contatore orario di funzionamento (non modificabile)

3.2.6.a Impostazione della lingua



Di default, l'elettrolizzatore Ei² Expert è impostato con una visualizzazione in lingua francese. Sono disponibili tredici lingue: francese, inglese, spagnolo, italiano, svedese, tedesco, portoghese, olandese, africano, ceco, ungherese, slovacco e turco.

- A partire dalla pagina iniziale, premere i pulsanti  e  per 5 secondi. La lingua utilizzata inizia a lampeggiare.
- Utilizzare i pulsanti  e  per selezionare la lingua desiderata:
- Premere il pulsante  per tornare alla pagina iniziale.

3.2.6.b Inversione di polarità









La scelta dei cicli di inversione di polarità può influire sulla durata della cella (+/- 15%), chiedere consiglio al rivenditore in caso di dubbio.



L'elettrolizzatore è dotato di un sistema d'inversione di polarità intelligente destinato ad impedire l'incrostazione delle piastre dell'elettrodo. Tuttavia, può essere necessaria una pulizia nelle zone dove l'acqua è estremamente calcarea, l'acqua viene detta "dura" (regolazione preimpostata = 5 ore).

Ei² Expert offre la possibilità di scegliere tra 3 cicli di inversione:

- **3 ore:** per le acque molto ricche di calcare (TH > 40 °f o 400 ppm)
- **5 ORE:** per le acque normali (20 < TH < 40 °f o 200 < TH < 400 ppm)
- **7 ore:** per le acque poco ricche di calcare (TH > 20 °f o 200 ppm).



- A partire dalla pagina iniziale, premere i pulsanti  e  per 5 secondi.
- Premere una volta il pulsante  Le ore del ciclo di inversione di polarità iniziano a lampeggiare.
- Utilizzare i pulsanti  e  per selezionare il ciclo desiderato.
- Premere il pulsante  per tornare alla pagina iniziale.

3.2.6.c Contatore orario di funzionamento



Ei² Expert è in grado di contabilizzare le ore di funzionamento cumulative (= tempo di produzione del cloro, visualizzato in giorni). Questa informazione può essere utile per determinare l'età dell'elettrodo. Questo dato è fornito a titolo puramente informativo e non può essere modificato.





- A partire dalla pagina iniziale, premere i pulsanti  e  per 5 secondi.
- Il numero di ore di funzionamento è visibile in basso a destra del display.
- Premere  per tornare alla pagina iniziale.

4. Manutenzione

4.1 Lavaggio del filtro della piscina (backwash)



Durante le procedure di lavaggio del filtro, l'apparecchio deve essere tassativamente spenti. Per mantenere spento l'apparecchio, premere il pulsante  per 5 secondi quando questo è sotto tensione (filtrazione attiva).

Al termine della procedura di pulizia del filtro, riaccendere l'apparecchio premendo il pulsante  (pressione breve). L'apparecchio riprenderà a funzionare normalmente (produzione asservita alla filtrazione per Ei² e GenSalt OE).

Per Ei² Expert la produzione funzionerà in base all'impostazione dei timer.

Il fabbricante non può essere ritenuto responsabile in caso di errata manipolazione.

4.2 Pulizia dell'elettrodo



L'apparecchio è dotato di un sistema d'inversione di polarità intelligente destinato a impedire l'incrostazione delle piastre dell'elettrodo. Tuttavia, può essere necessaria una pulizia nelle zone dove l'acqua è estremamente calcarea (l'acqua viene detta "dura").

- Spegnere l'elettrolizzatore e la filtrazione, chiudere le valvole d'isolamento, togliere il tappo di protezione, e scollegare il cavo di alimentazione della cella.
- Svitare l'anello di chiusura e togliere la cella. L'anello è dentato, ciò consente di utilizzare una leva in caso di eventuale blocco. Posizionare la cella a rovescio e riempirla con una soluzione detergente accertandosi che le piastre dell'elettrodo siano immerse nella soluzione.
- Lasciare agire la soluzione detergente in modo che sciogla il deposito di calcare per circa 15 minuti. Smaltire la soluzione detergente presso un centro municipale di raccolta differenziale dei rifiuti autorizzato, non versarla mai nella rete di evacuazione dell'acqua piovana o nelle fognature.
- Sciacquare l'elettrodo con acqua pulita e riposizionarlo nel collare di presa della cella (presenza di un perno guida di allineamento).
- Riavvitare l'anello di chiusura, ricollegare il cavo della cella e riposizionare il tappo protettivo. Riaprire le valvole d'isolamento, poi rimettere in funzione la filtrazione e l'elettrolizzatore.



- Se non si utilizza una soluzione detergente in commercio, è possibile produrla da soli mescolando con cura 1 volume di acido cloridrico in 9 volumi d'acqua (attenzione: versare sempre l'acido nell'acqua e mai il contrario e indossare indumenti di protezione adatti!).
- Accertarsi che la regolazione dei cicli di inversione di polarità sia adatta alla durezza dell'acqua della piscina. Vedere "3.2.6.b Inversione di polarità" per modificarli.

4.3 Stoccaggio invernale



L'elettrolizzatore è dotato di un sistema di protezione che limita la produzione di cloro in caso di cattive condizioni di funzionamento, quali l'acqua fredda (inverno) o la mancanza di sale.

- Svernamento attivo = filtrazione in funzione durante l'inverno: al di sotto di 10 °C, è preferibile spegnere l'elettrolizzatore. Al di sopra di questa temperatura, potete lasciarlo in funzione.
- Svernamento passivo = livello d'acqua abbassato e tubatura svuotata: lasciare l'elettrodo all'asciutto nella cella con le valvole d'isolamento aperte.

5. Risoluzione dei problemi

Ei ² GenSalt OE	Ei ² Expert	Possibili cause	Soluzioni
	INVERSIONE	Questo ciclo di auto-pulizia è automatico; questo messaggio non è un codice di errore ma una semplice informazione.	<ul style="list-style-type: none"> Aspettare circa 10 minuti e la produzione di cloro riprenderà automaticamente all'impostazione precedentemente scelta.
/	QUANTITÀ DI SALE ELEVATA	<ul style="list-style-type: none"> Ipersalinità (> 10 g/l). 	<ul style="list-style-type: none"> Svuotare parzialmente la vasca per ridurre la concentrazione di sale.
Spia "Salt" accesa	CONTROLLARE IL SALE	<ul style="list-style-type: none"> Mancanza di sale (< 3 g/l) dovuta a perdite d'acqua o ad una diluizione (controlavaggio del filtro, rinnovo dell'acqua, precipitazioni, perdita...). Temperatura dell'acqua della piscina troppo fredda (< 18 °C, variabile). Cella incrostata o usurata. 	<ul style="list-style-type: none"> Aggiungere del sale nella piscina per mantenere il tasso a 4 g/l. Se non conoscete il tasso di sale o come testarlo, consultate il vostro rivenditore. Semplice segnale di limitazione della produzione in caso di acqua fredda. Diminuire la produzione di cloro o aggiungere del sale per compensare. Pulire o sostituire la cella.
Spia "Flow" accesa	NESSUNA PORTATA	<ul style="list-style-type: none"> Spegnimento o malfunzionamento della pompa di filtrazione. Presenza di aria o di gas nella cella (quantità di acqua insufficiente). Valvola/e del bypass chiusa/e. Regolatore di portata e/o cella disinseriti o difettosi. 	<ul style="list-style-type: none"> Controllare la pompa e l'orologio di programmazione, il filtro, lo/gli skimmer e le valvole del bypass. Pulirli se necessario. Controllare il collegamento dei cavi (cella e regolatore di portata). Controllare il corretto funzionamento del regolatore di portata (sostituirlo se necessario).
/	CONTROLLARE POMPA	<ul style="list-style-type: none"> Il messaggio appare in alternanza con il messaggio "NESSUNA PORTATA" se la situazione si prolunga. 	<ul style="list-style-type: none"> Effettuare gli stessi controlli descritti in precedenza.
/	DIFETTO PROD.	<ul style="list-style-type: none"> Cortocircuito nella cella o cavo scollegato / collegato male. Elettrodo usurato. Importante mancanza di sale o assenza di sale. Sale non ancora sufficientemente diluito. 	<ul style="list-style-type: none"> Verificare i collegamenti della cella. Sostituire la cella. Fate controllare il quadro di comando (scheda elettronica e trasformatore) da un tecnico qualificato, se necessario. Aggiungere del sale nella piscina per mantenere il tasso a 4 g/l.
/	SURRISCALDAMENTO	<ul style="list-style-type: none"> Temperatura interna dell'apparecchio a +70°C. Temperatura interna dell'apparecchio a +80°C. 	<ul style="list-style-type: none"> L'apparecchio riduce la sua produzione del 50%. Interruzione della produzione. La produzione riprende automaticamente dopo che la temperatura è scesa.
/	Perdita di tutte le impostazioni	<ul style="list-style-type: none"> L'apparecchio non memorizza più le impostazioni (livello di produzione, potenza, ora, lingua, timer, ecc.) 	<ul style="list-style-type: none"> Controllare l'accumulatore. Sostituirlo se necessario (accumulatore 3 V tipo "CR2032"), vedere "2.5.2 Collegamento ad una tapparella elettrica" per aprire e chiudere il quadro. Riprogrammare le varie impostazioni dell'apparecchio, vedere "", "3.2.5 Modalità "ESTATE" e "INVERNO" e regolazione dei "Timer"", "3.2.6 Menu "Impostazioni interne"".

==> Se il problema persiste, consultare il proprio rivenditore .

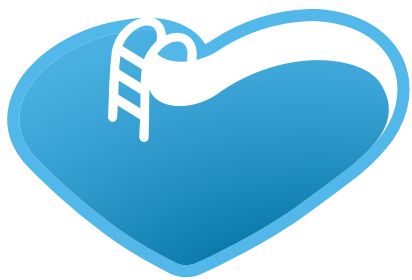

BSVillage

[.com](http://www.bsvillage.com)

PISCINE - WELLNESS - OUTDOOR

www.bsvillage.com

BUSINESS SHOP S.r.l. a Socio Unico
Via della Repubblica n. 19/1 - 42123 Reggio Emilia (RE)
P.Iva e C.F. 02458850357 - Cap. soc. 60.000,00 € i.v.

 www.bsvillage.com

 0522 15 36 417

 info@bsvillage.com

 0522 18 40 494