



**BSVillage**  
PISCINE - WELLNESS - OUTDOOR

MANUALE d'USO

# Robot a Batteria ROBOTCLEAN ACCU



[www.bsvillage.com](http://www.bsvillage.com)



**Dear Customer,**

Thank you for choosing our product to clean your pool entirely without cables or connection to the power. We hope you enjoy your new pool cleaner when looking after your swimming pool in forthcoming years. Take a few minutes before using your RobotClean Accu for the first time and read the operating instructions carefully.

**Scope of delivery**

- 1 Pool RobotClean Accu
- 1 battery charger
- 1 pull cord 2.3 m
- 1 driving handle (red)
- 2 brushes
- 1 operating instruction booklet

**⚠️⚠️ DO NOT ENTER THE POOL WHEN THE CLEANER IS IN USE**

**Technical Data**

POOL ROBOT CLEAN ACCU	
Input Voltage	12,6 VAC / 50-60 Hz, 50 Watt, 1.8 A
Protection Class	III
Protection Type	IPX8
Immersion Depth	max. 2 m
Working Temperature	10°C - 35°C
Storage Temperature	20°C - 45°C
Safety System	Yes (Overload Protection)
Type of Cleaning	Floor
Cleaning Area	ca. 50m <sup>2</sup>
Cleaning Time	max. 2 h
Speed	approx. 16m/min
Filtration Grade	100 Micron
Suction Power	approx. 10 m3/h

LITHIUM BATTERY/BATTERY CHARGER	
Input Voltage	100-240 VAC / 50-60 Hz
Output Voltage	12,6 V / 1,8 A
Battery Capacity	6600 mAh
Protection Class	II
Protection Type	IP20
Battery Life	max. 2 hours
Battery Charging Time	5-6 hours
Operating Temperature (Charging Adapter)	0°C - 45°C
Storage Temperature (Charging Adapter)	20°C - 45°C

**List of Components**

Ref.-Nr.	Description	Ref.-Nr.	Description
1	Side Cover	9	Safety Screen
2	Floating Handle	10	Spring
3	Housing - Upper Part	11	Filter Element
4	Connecting Rod 1	12	Water Inlet Grid
5	Swing Flap	13	Housing - Lower Part
6	Connecting Rod 2	14	Wheel
7	Control Nozzle	15	Brush
8	Drive Unit	16	Pull Cord



**IMPORTANT SAFETY NOTES**

- Take note of all safety notes and instructions stated on the charging adapter and pool cleaner. Non-compliance can result in serious injury or damage to property.
- This appliance is suitable for cleaning water at temperatures between min. 5° C and a maximum of 45° C.
- When charging, the appliance may be connected only to an earthed AC 230 V shockproof socket (residual current circuit breaker with a rated residual current of no more than 30 mA).
- The power supply for the charging adapter must be at least 3.5 metres away from the pool.
- The pool cleaner must be used only for cleaning private swimming pools. All other usage results in the immediate expiry of the warranty.
- The pool cleaner is not suitable for pools with a membrane thickness under 0.4 mm. The use of the pool cleaner below this film thickness is at your own risk.
- The pool cleaner must not be used when there are people in the pool.
- The insulated drive unit and the charging adapter do not have components, which need servicing. Only expert technicians may open these parts. The guarantee expires otherwise.
- During the cleaning process some lubricants may leak from the motor oil seal, which might result in slight contamination of the water.

## GB Robotclean Accu Operating Instructions and Parts List

- The pool cleaner is only suitable for pools up to a size of app. 50 m<sup>2</sup>. Otherwise the cleaning effect may be compromised due to the limited capacity of the battery.
- The battery of the pool cleaner should be charged and discharged every three months when the appliance is stored for a longer period. Due to the battery discharging itself, the battery charge can fall below the level of the over-discharge protective voltage, which damages the battery.
- The pool cleaner may only be powered with the original charging adapter supplied.
- Only charge the pool cleaner battery under the permitted conditions. When the battery is charged, the pool cleaner should be placed on a cool and dry surface to avoid damage to the internal electric components due to overheating.
- Operating the pool cleaner outside water can lead to serious damage and to the expiry of the warranty.
- Do not leave the cleaner in the pool permanently and never expose the pool cleaner and charging adapter to high temperatures (heating, etc.) or weather conditions (rain, etc.).
- When the charging adapter or other pool cleaner parts are damaged they must be replaced to avoid endangerment.
- This appliance may be operated by children from the age of 8 years upwards and persons with reduced physical, sensory or mental capabilities, lack of experience and knowledge when they are supervised or have been instructed in the safe handling of the appliance and understand the risks involved. Children must not play with the appliance. Children may undertake cleaning and those service processes a user can carry out only when supervised.
- Keep small parts and packaging materials away from children. Danger of suffocation!



### GENERAL OPERATING INSTRUCTIONS

The product is exclusively for private use and is not suitable for the commercial sector. The RobotClean Accu can be used for almost all commercially available pools with horizontal, level floor. Use the appliance only as described in these operating instructions. Any other form of usage is considered as incorrect and can result in damage to property and people. Ubbink Garden BV does not accept liability for damage resulting from improper or incorrect usage.

**⚠️ DO NOT ENTER THE SWIMMING POOL, WHEN THE CLEANER IS IN USE**

**⚠️ SCHALTEN SIE DEN REINIGER NICHT EIN, WENN ER NICHT IM WASSER IST**

**CAUTION:** Before using the cleaner remove all items from the pool, which could affect the performance of the cleaner.

**CAUTION:** After every use, take the cleaner out of the pool. Leaving the cleaner in the pool all the time may lead to additional need for servicing.

### Design of the RobotClean Accu

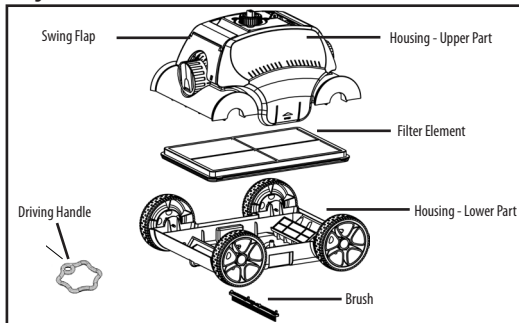

### Jet Drive

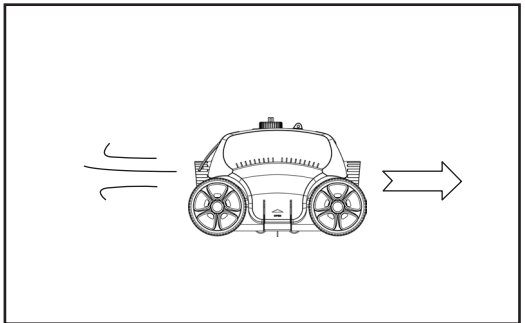

There is an adjustable control nozzle on either side of the cleaner for propulsion in water. Sucked-in dirty water is filtered first and is then used to drive the pool cleaner via the control nozzles. Both nozzles are adjustable to achieve the best cleaning result, depending on the shape and size of the pool.



### SETTING THE CLEANING PATTERN

The cleaner has two control nozzles with an adjustable direction angle of 0° - 40°.

The pool cleaner moves at a nearly straight line when set at a nozzle angle of 0° - 0°

The pool cleaner moves at a more curved line when set at an angle of 0° - 40°.

The three settings below are recommendations.

The actual shape and size of the pool may require slightly different settings of the control nozzles.

#### Setting 1: 0°/20° Standard setting for most pools.

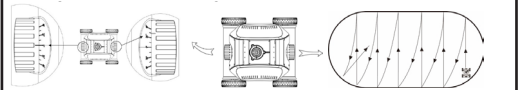

#### Setting 2: 0°/40° when the pool cleaner does not fully cover the pool.

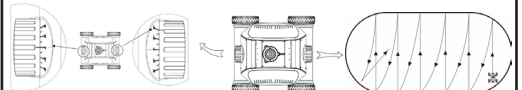

#### Setting 3: 20°/20° for round pools.

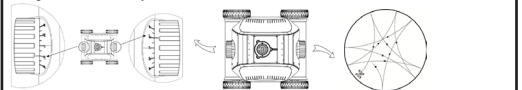

**Opening and closing the housing**

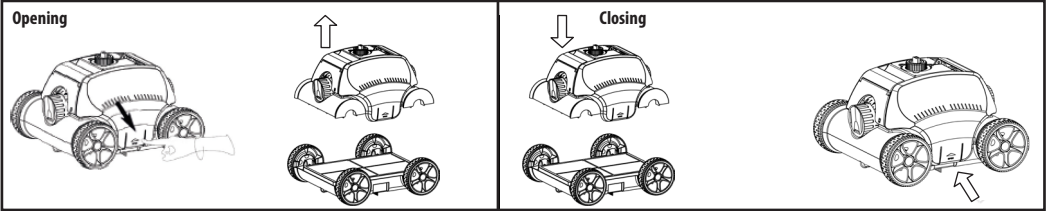

**Fitting the Brush**

1. Push the brush into the notch provided on the outside of the lower part of the housing.
2. Make sure that the brush sits tightly.

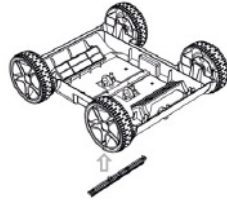

**Removing the brush**

1. Push the brush out of the notch on the inside of the lower part of the housing.
2. Remove the brush.

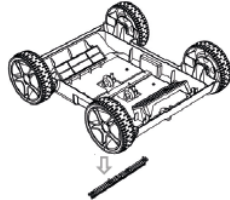

**Tip:** The use of the brush is not recommended when it does not assist the cleaning of the pool, for example if there is a slope or there is too much dirt at the bottom of the pool.

**Start-up**

1. Before charging - turn the on/off button to OFF.
2. Clean the charging connection before charging up.
3. Push the charging cable into the charging connection of the pool cleaner to charge the battery.
  - The red charging control light indicates that the battery is being charged.
  - The green charging control light indicates when the charging process is completed.
4. When you have made all the settings you can let the cleaner sink carefully and slowly into the pool. Make sure that all air has escaped from the housing before it has sunk to the bottom.

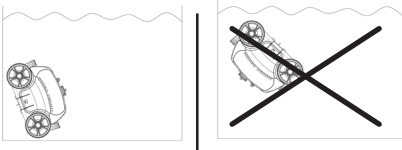

**IMPORTANT:** The pool cleaner must always be inserted into the pool or taken out in such a way that the underside of the pool cleaner is directed towards the pool wall to avoid any possible scratches to the pool or membrane surface.

5. Turn the switch button to ON. The pool cleaner activates automatically as soon as it is fully immersed in water. The floor vacuum cleaner starts to work about 15 seconds later whilst the blue light is flashing. The pool cleaner changes direction automatically as soon as it touches the pool wall (or in the case of curved floors starts to climb upwards and backwards), and the blue light is flashing. After that the indicator light of the pool cleaner flashes green for a few seconds as it adjusts its direction independently. After that the indicator turns blue again. The yellow light flashes three times when the working cycle is completed. The pool cleaner goes into standby mode and the control light is constantly yellow.

Switching-off procedure:

Turn the switch button in the direction of the red light until the pool cleaner has switched off.



### Tips and Hints

- The pool cleaner and filter insert should be cleaned after each use.
- The pH-value of the pool water should be between 7.0 and 7.4.
- Water temperature should be between 10°C and 32°C

Status	Indicator
Switching ON	Continuous light flashes blue
Switching OFF	Continuous light flashes red
Automatic return	Blue light flashes
Pause on reversing	Red light flashes
Working cycle has ended	The yellow light flashes three times and then shows constantly until the power supply is switched off.
Low Voltage	Yellow light flashes
Water inside	Red light flashes
Pump protection mode	Blue light flashes slightly



### Trouble Shooting

Fault	Cause	Solution
The pool cleaner does not work and the control light does not flash	Function for the protection of the battery	Charge the robot
		Contact the customer service
The adapter control light does not work	The adapter is damaged	Contact the customer service.
The pool cleaner does not work and the yellow control light flashes slowly	Low battery capacity	Charge the battery
The pool cleaner does not work and the red control light flashes slowly.	Fault in the pool cleaner	Contact the service centre
The pool cleaner does not clean in all places.	Nozzle angle incorrect	Adjust nozzle angle
	Special pool shape	Adjust nozzle to enlarge cleaning angle
	The water circulation of your pool is switched on	Switch off the filter pump
The pool cleaner does not work and the blue control light flashes.	Function for the protection of the pump	Re-start the pool cleaner



### MAINTENANCE

For cleaning use a commercial care product.  
Do not use any cleaning products containing solvents or scouring agents, or hard sponges, brushes etc.

#### Cleaning the filter unit

**⚠ CLEAN THE FILTER UNIT AFTER EACH CLEANING CYCLE**

- Place the pool cleaner onto a level, clean surface and remove the upper housing by pressing the buttons on each side.

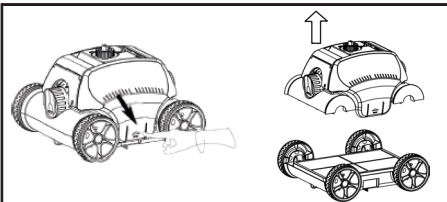



- Remove the filter unit and clean it and the lower part of the housing under a tap or with a garden hose.  
Re-insert the filter unit after cleaning.

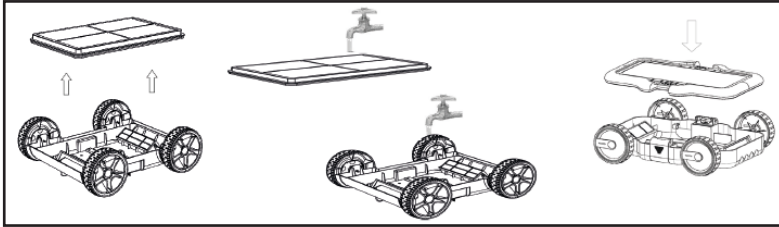

- Re-mount the upper casing onto the housing. Press the casing down until the locking notches engage.

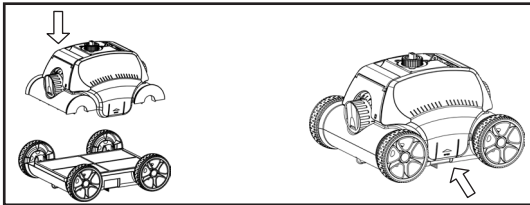

**Regular cleaning of movable parts**

Check all movable parts to avoid dirt or hair blocking them. Parts can be cleaned by spraying them with a garden hose.

Also remove dirt lodging on the wheels.

**Storage**

The pool cleaner must be thoroughly dried off after cleaning is finished. When the pool cleaner is not in use it should be stored in a shady and well-ventilated place. Frost and direct exposure to sun should be avoided.

**2 GUARANTEE**

This pool-cleaning robot was carefully manufactured, tested and inspected in compliance with specified technical requirements and valid directives. Ubbink® guarantees, that your pool-cleaning robot is free of manufacturing and material faults when under normal user and service conditions, subject to the conditions and restrictions described below. This guarantee only covers the end user (the consumer who bought the appliance).

**GUARANTEE PERIOD:** 2 years for the main parts i.e. motors, power cables and the power supply unit (transformer). Upon expiry of the warranty period, Ubbink® does not accept any further liabilities in connection with this limited guarantee.

**PARTS NOT COVERED BY THE GUARANTEE:** Filter bags, brushes, plastic parts and wheels must be replaced in the normal course of usage due to normal wear and tear. Therefore, they are not covered by the guarantee.

**MAINTENANCE:** This appliance must be maintained in accordance to the attached operating instructions. Non-compliance results in the expiry of the guarantee.

**IMPROPER USE:** This guarantee ONLY covers normal usage for a private swimming pool. Damages, defects, malfunctioning or improper use contrary to the directives of the operating instructions or other damage caused by force majeure, negligence or incorrect operation are not covered by the guarantee. Damage or faults caused due to repairs carried out by service engineers not authorised by Ubbink® are not covered by the guarantee.

Ubbink®'s **GUARANTEE OBLIGATIONS** are limited to the repair or replacement of the product with/by new or reworked parts and the company is in no circumstances and in no way liable or responsible for follow-on damages or indirect losses or for injuries or personal or material damages in connection with the use of the product or for missed earnings or other costs or expenditures of any kind. There are no other assurances of the general usability, suitability for certain purposes or other warranties or representations by Ubbink®, other than those stated here, neither explicit nor implicit, and no person, business or company has the right to represent beyond what is stated here or to accept a liability in the name of or upon the order of Ubbink®. Contact your customer service representative first to obtain **SERVICE UNDER WARRANTY**. Once authorised by the representative, send the robot to the specified address, properly packaged and with transport costs prepaid. Add a copy of the invoice stating the purchase date, the serial number and a description of the problem.

**KEEP YOUR PACKAGING SO YOU CAN SEND THE ROBOT BACK EASILY, IF NECESSARY**

**The Environment**

	<p>Old electrical equipment should not be disposed of via household waste. Before you take your old appliance to your local collection point, remove the inserted batteries and dispose of them separated from the product! Further information can be obtained from your merchant or waste disposal company.</p>
	<p>According to the battery directive, end users are legally obliged to return used batteries! You can return your used batteries free of charge to your council's collection points or anywhere selling batteries. Disposing batteries via household waste is prohibited!</p>

# Robotclean Accu Betriebsanleitung und Teileliste



## Sehr geehrter Kunde,

Vielen Dank, dass Sie sich für unser Produkt entschieden haben, um Ihren Pool ganz ohne Kabel und Stromanschluss zu reinigen. Wir wünschen Ihnen bei der Pflege Ihres Swimmingpools in den nächsten Jahren viel Freude mit Ihrem neuen Poolreiniger. Nehmen Sie sich vor der ersten Verwendung Ihres RobotClean Accu etwas Zeit und lesen Sie die Betriebsanleitung sorgfältig durch.

### Lieferumfang

- 1 Pool RobotClean Accu
- 1 Ladegerät
- 1 Zugseil 2,3 m
- 1 Treibender Griff (rot)
- 2 Bürsten
- 1 Bedienungsanleitung

**⚠️ BETRETEN SIE DEN POOL NICHT, WÄHREND DER REINIGER IM EINSATZ IST**

### Technische Daten

POOL ROBOTCLEAN ACCU	
Eingangsspannung	12,6 VAC / 50-60 Hz, 50 Watt, 1,8 A
Schutzklasse	III
Schutzart	IPX8
Eintauchtiefe	max. 2 m
Arbeitstemperatur	10°C - 35°C
Lagertemperatur	20°C - 45°C
Sicherheitssystem	Ja (Überspannungsschutz)
Art der Reinigung	Boden
Reinigungsfläche	ca. 50m <sup>2</sup>
Reinigungszeit	max. 2 h
Geschwindigkeit	ca. 16m/min
Filterfeinheit	100 Mikron
Saugkraft	ca. 10 m <sup>3</sup> /h

LITHIUM-BATTERIE/LADEGERÄT	
Eingangsspannung	100-240 VAC / 50-60 Hz
Ausgangsspannung	12,6 V / 1,8 A
Batteriekapazität	6600 mAh
Schutzklasse	II
Schutzart	IP20
Batteriedauer	max. 2 Stunden
Ladezeit Batterie	5-6 Stunden
Betriebstemperatur (Ladeadapter)	0°C - 45°C
Lagertemperatur (Ladeadapter)	20°C - 45°C

### Teileliste

Ref.-Nr.	Beschreibung	Ref.-Nr.	Beschreibung
1	Seitenabdeckung	9	Schutzgitter
2	Schwimmender Handgriff	10	Feder
3	Gehäuseoberteil	11	Filtereinsatz
4	Verbindungsstange 1	12	Wassereinflussgitter
5	Schwingklappe	13	Gehäuseunterteil
6	Verbindungsstange 2	14	Rad
7	Steuerungsdüse	15	Bürste
8	Antriebseinheit	16	Zugseil



### WICHTIGE SICHERHEITSHINWEISE

- Beachten Sie alle Warnhinweise und Anweisungen, die auf dem Ladeadapter und Poolreiniger angegeben sind. Eine Nichtbeachtung kann zu schweren Verletzungen oder Sachschäden führen.
- Dieses Gerät eignet sich für die Reinigung von Wasser bei Temperaturen zwischen min. 5°C und max. 45°C.
- Das Gerät darf zum Aufladen nur an eine geerdete AC 230V-Schutzkontaktsteckdose (Fehlerstrom-Schutzeinrichtung mit einem Bemessungsfehlerstrom von nicht mehr als 30 mA) angeschlossen werden.
- Die Stromversorgung für den Ladeadapter muss mindestens 3,5 Meter vom Pool entfernt sein.
- Der Poolreiniger darf nur zum Reinigen von privaten Schwimmbecken verwendet werden. Jede andere Verwendung führt zum sofortigen Verfall des Garantieanspruchs.
- Der Poolreiniger ist für Pools mit einer Folienstärke unter 0,4 mm nicht geeignet. Eine Verwendung des Poolreinigers unterhalb dieser Folienstärke erfolgt auf eigenes Risiko.
- Der Poolreiniger darf nicht benutzt werden, wenn sich Personen im Pool befinden.
- Die abgedichtete Antriebseinheit und der Ladeadapter enthalten keine Teile, die gewartet werden müssen. Ein Öffnen dieser Teile darf nur von Fachleuten erfolgen, ansonsten erlischt die Garantie.
- Während dem Reinigungsbetrieb kann etwas Schmiermittel von der Motoröldichtung austreten, was dann ggf. eine leichte Wasserverschmutzung zur Folge haben kann.

## D Robotclean Accu Betriebsanleitung und Teileliste

- Der Poolreiner ist nur für Pools bis einer Größe von ca. 50m<sup>2</sup> geeignet. Andernfalls wird aufgrund der begrenzten Batteriekapazität der Reinigungseffekt beeinträchtigt.
- Die Batterie des Poolreinigers sollte alle drei Monate geladen und entladen werden, wenn das Gerät längere Zeit gelagert wird, aufgrund der Selbstentladung der Batterie kann sonst die Batteriespannung unter das Niveau der Überentladeschutzspannung sinken, was zu einer Beschädigung der Batterie führt.
- Der Poolreiner darf nur mit dem mitgelieferten Original-Ladeadapter betrieben werden.
- Laden Sie die Batterie des Poolreinigers nur unter den zulässigen Bedingungen auf. Der Poolreiner sollte beim Aufladen der Batterie an einem kühlen und trockenen Ort platziert werden, um Schäden an internen elektrischen Bauteilen durch Überhitzung zu vermeiden.
- Der Betrieb des Poolreinigers außerhalb des Wassers kann schwere Schäden verursachen und führt zum Verlust der Garantie.
- Lassen Sie den Reiner nicht ständig im Pool und setzen Sie den Poolreiner und Ladeadapter niemals hohen Temperaturen (Heizung, etc.) oder Witterungseinflüssen (Regen, etc.) aus.
- Wenn der Ladeadapter oder andere Teile des Poolreinigers beschädigt sind, müssen diese ersetzt werden, um Gefährdungen zu vermeiden.
- Dieses Gerät kann von Kindern ab dem Alter von 8 Jahren und Personen mit eingeschränkten körperlichen, sensorischen oder geistigen Fähigkeiten, mangelnder Erfahrung und fehlendem Wissen verwendet werden, wenn sie eine Aufsichtspflicht oder Anweisung im sicheren Umgang mit dem Gerät erhalten haben und die damit verbundenen Gefahren verstehen. Kinder sollten nicht mit dem Gerät spielen. Die Reinigung und die vom Benutzer ausführbaren Wartungsvorgänge dürfen von Kindern nur unter Aufsicht durchgeföhrt werden.
- Halten Sie kleine Teile und Verpackungsmaterialien fern von Kindern. Gefahr durch Erstickten!



### Bestimmungsgemäßer Gebrauch

Das Produkt ist ausschließlich für den Privatgebrauch bestimmt und nicht für den gewerblichen Bereich geeignet. Der RobotClean Accu kann für fast alle handelsüblichen Pools mit waagerechtem, ebenem Boden eingesetzt werden. Verwenden Sie das Gerät nur wie in dieser Bedienungsanleitung beschrieben. Jede andere Verwendung gilt als nicht bestimmungsgemäß und kann zu Sach- und Personenschäden führen. Ubbink Garden BV übernimmt keine Haftung für Schäden, die durch nicht bestimmungsgemäßen oder falschen Gebrauch entstanden sind.

**⚠️ ⚠️ BETRETEN SIE NICHT DEN SWIMMINGPOOL, WENN DER REINIGER IN BETRIEB IST**

**⚠️ ⚠️ SCHALTEN SIE DEN REINIGER NICHT EIN, WENN ER NICHT IM WASSER IST**

**ACHTUNG:** Entfernen Sie vor dem Einsatz Ihres Reinigers alle Gegenstände aus dem Pool, welche die Leistung des Reinigers beeinträchtigen könnten.

**ACHTUNG:** Nehmen Sie den Reiner nach jedem Einsatz aus dem Pool. Wenn Sie den Reiner ständig im Pool belassen, kann dies zu zusätzlichen Serviceanforderungen führen.

### Aufbau des RobotClean Accu

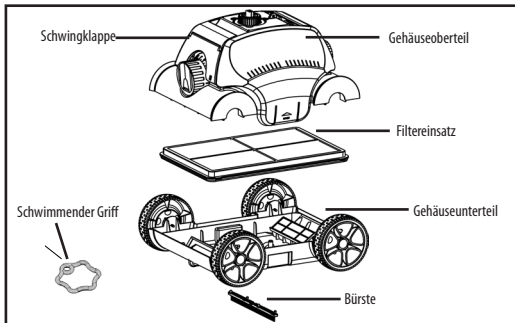

### Jetantrieb

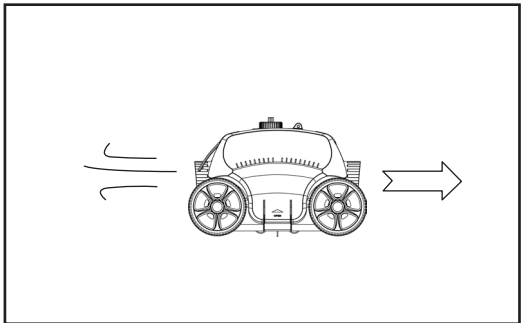

Auf beiden Seiten des Reinigers befindet sich eine verstellbare Steuerdüse für den Antrieb im Wasser. Das angesaugte schmutzige Wasser wird zuerst gefiltert und danach über die Steuerdüsen zum Antrieb für den Poolreiner verwendet. Beide Düsen sind einstellbar, um bezogen auf die Form und Größe des Pools die beste Reinigungswirkung zu erreichen.



### EINSTELLEN DES REINIGUNGSMUSTERS

- Der Reiner verfügt über zwei Steuerdüsen mit einstellbarem Richtungswinkel von 0° - 40°.
- Bei einem Düsenwinkel von 0° - 0° bewegt sich der Poolreiner in einer annähernd geraden Linie.
- Bei einem Winkel von 0° - 40° bewegt sich der Poolreiner in einer stärker gekrümmten Linie.

Die drei nachstehenden Einstellungen sind Empfehlungen. Die tatsächliche Form und Größe des Pools können eine leicht geänderte Einstellung der Steuerdüsen erfordern.

**Einstellung 1: 0°/20° StandardEinstellung für die meisten Pools.**

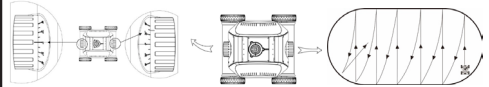

**Einstellung 2: 0°/40° wenn der Poolreiner das Becken nicht vollständig abdeckt.**

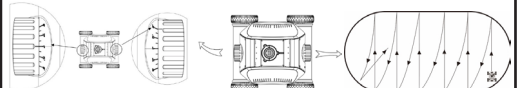

**Einstellung 3: 20°/20° für runde Becken.**

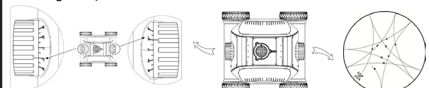



## Robotclean Accu Betriebsanleitung und Teileliste



### Öffnen und Schließen des Gehäuses

#### Öffnen

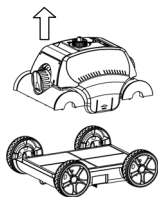
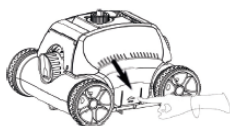

#### Schließen

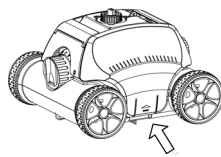
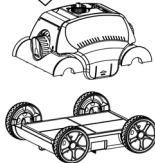

### Montage der Bürste

1. Drücken Sie die Bürste in die an der Außenseite des Gehäuseunterteiles vorgesehene Einkerbung
2. Stellen Sie sicher, dass die Bürste fest sitzt.

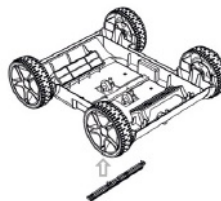

### Demontage der Bürste

1. Drücken Sie die Bürste von der Innenseite des Gehäuseunterteiles aus der Einkerbung
2. Nehmen Sie die Bürste heraus

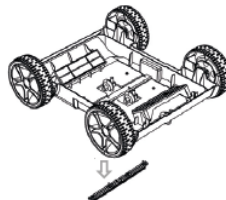

**Tipp:** Es ist empfehlenswert die Bürste nicht zu verwenden, wenn Sie bei der Poolreinigung nicht behilflich ist, zum Beispiel wenn sich eine Neigung oder zu viel Schmutz am Poolboden befindet.



### Inbetriebnahme

1. Drehen Sie den Ein-/Ausschaltknopf vor dem Laden auf OFF.
2. Reinigen Sie den Ladeanschluss vor dem Aufladen.
3. Stecken Sie das Ladekabel in den Ladeanschluss des Poolreinigers, um die Batterie aufzuladen.
  - Die rote Ladekontrollleuchte zeigt an, dass die Batterie geladen wird.
  - Die grüne Ladekontrollleuchte leuchtet, wenn der Ladevorgang abgeschlossen ist.
4. Nachdem Sie alle Einstellungen vorgenommen haben, können Sie den Reiniger vorsichtig und langsam in den Pool sinken lassen. Achten Sie darauf, dass vor dem Absinken auf den Grund alle Luft aus dem Gehäuse entweichen konnte.

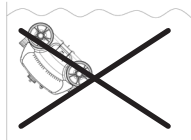
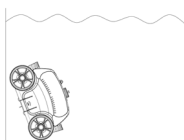

**Achtung:** Der Poolreiniger muss immer so in das Becken hineingegeben werden bzw. herausgenommen werden, dass die Unterseite des Poolreinigers zur Beckenwand zeigt, um mögliche Kratzer auf der Pool- bzw. Folienoberfläche zu vermeiden.

5. Drehen Sie den Schalterknopf auf ON.

Der Poolreiniger aktiviert sich automatisch, sobald er vollständig in das Wasser eingetaucht ist.

Der Bodensauger beginnt etwa 15 Sekunden später zu arbeiten, während das blaue Licht blinkt.

Der Poolreiniger wechselt die Richtung automatisch um, sobald er die Beckenwand berührt (oder bei Becken mit gekrümmtem Boden aufwärts und rückwärts steigt), und das blaue Licht blinkt. Anschließend leuchtet die Anzeigelampe des Poolreinigers für einige Sekunden grün auf, wenn dieser seine Richtung selbst anpasst. Danach wird die Anzeige wieder blau.

Das gelbe Licht blinkt dreimal, nachdem der Arbeitszyklus abgeschlossen ist. Der Poolreiniger wechselt in den Standby-Modus und die Kontrollleuchte leuchtet konstant gelb auf.

Ausschaltvorgang:

Drehen Sie den Schalterknopf in die Richtung des roten Lichts, bis sich Poolreiniger ausgeschaltet hat.



## Tipps und Hinweise

- Der Poolreiner und der Filtereinsatz sollten nach jedem Einsatz gereinigt werden.
- Der pH-Wert des Poolwassers sollte zwischen 7.0 und 7.4 liegen.
- Die Wassertemperatur sollte zwischen 10°C und 32°C liegen.

Status	Indikator
Einschalten	Dauerlicht blinkt blau
Ausschalten	Dauerlicht blinkt rot
Automatischer Rücklauf	Blaues Licht blinkt
Wendepause	Rotes Licht blinkt
Arbeitszyklus beendet	Das gelbe Licht blinkt dreimal und leuchtet dann konstant, bis die Stromversorgung ausgeschaltet wird
Niedrige Spannung	Gelbes Licht blinkt
Wasser im Inneren	Rotes Licht blinkt
Pumpenschutzmodus	Blaues Licht blinkt leicht



## Problembehandlung

Störung	Ursache	Lösung
Der Poolreiner funktioniert nicht und die Kontrollleuchte blinkt nicht	Funktion zum Schutz der Batterie	Laden Sie den Roboter auf
		Wenden Sie sich an den Kundendienst
Die Adapterkontrollleuchte funktioniert nicht	Der Adapter ist beschädigt	Kontaktieren Sie den Kundenservice.
Der Poolreiner funktioniert nicht und die gelbe Kontrollleuchte blinkt langsam.	Niedrige verbleibende Batteriekapazität	Laden Sie die Batterie auf
Der Poolreiner funktioniert nicht und die rote Kontrollleuchte blinkt langsam.	Fehler des Poolreinigers	Kontakt mit Servicecenter aufnehmen
Der Poolreiner kann nicht alle Stellen reinigen.	Ungeeigneter Düsenwinkel	Düsenwinkel einstellen
	Spezielle Beckenform	Passen Sie die Düse an, um den Reinigungswinkel zu vergrößern
	Der Wasserkreislauf Ihres Pools ist eingeschaltet.	Schalten Sie die Filterpumpe aus.
Der Poolreiner funktioniert nicht und die blaue Kontrollleuchte blinkt.	Funktion zum Schutz der Pumpe	Starten Sie den Poolreiner neu.



## WARTUNG

Verwenden Sie zur Reinigung ein handelsübliches Pflegemittel. Verwenden Sie keine lösungsmittelhaltige sowie scheuernde Reinigungsmittel, und keine harten Schwämme, Bürsten etc.

### Reinigung der Filtereinheit

**⚠ REINIGEN SIE DIE FILTEREINHEIT NACH JEDEM REINIGUNGSZYKLUS**

- Stellen Sie den Poolreiner auf eine ebene, saubere Oberfläche und entfernen Sie die obere Abdeckung, indem Sie die Tasten auf beiden Seiten drücken

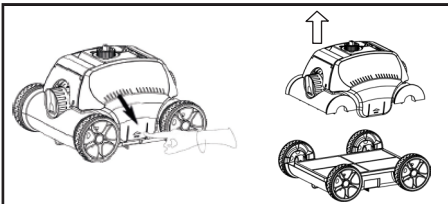

## D Robotclean Accu Betriebsanleitung und Teileliste

- Entnehmen Sie die Filtereinheit und reinigen Sie diese sowie das Gehäuseunterteil unter einem Wasserhahn oder mit einem Gartenschlauch. Setzen Sie die Filtereinheit nach dem Reinigen wieder ein.

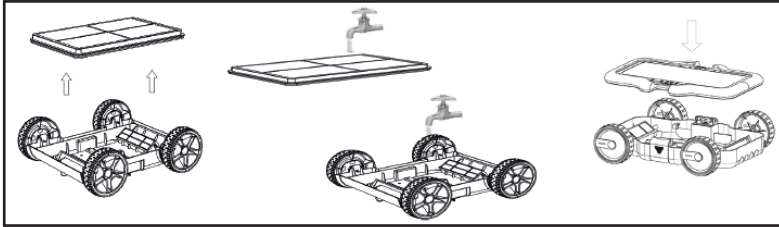

- Befestigen Sie die obere Abdeckung wieder am Gehäuse. Drücken Sie die Abdeckung nach unten, bis die Verriegelungslaschen einrasten.

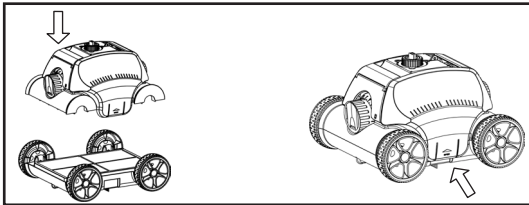

### Regelmäßige Reinigung der beweglichen Teile

Überprüfen Sie alle beweglichen Teile, um sicherzustellen, dass diese nicht durch Schmutz oder Haare blockiert werden. Die Teile können durch Besprühen mit einem Gartenschlauch gesäubert werden.

Entfernen Sie auch den Schmutz, der sich an den Rädern abgelagert hat.

### Lagerung

Nach Abschluss der Reinigung muss der Poolreiniger ausreichend getrocknet werden. Solange der Poolreiniger nicht benutzt wird, sollte er an einem schattigen und gut gelüfteten Platz gelagert werden. Frost und direkte Sonnenbestrahlung sind zu vermeiden.

## 2

### Garantie

Dieser Poolreinigungsroboter wurde sorgfältig in Übereinstimmung mit den spezifizierten technischen Anforderungen und den geltenden Richtlinien hergestellt, getestet und überprüft. Ubbink® garantiert, dass Ihr Poolreinigungsroboter unter normalen Gebrauchs- und Servicebedingungen frei von Herstellungs- und Materialmängeln ist, vorbehaltlich der nachstehend beschriebenen Bedingungen und Einschränkungen. Diese Garantie erstreckt sich nur auf den Endbenutzer (der Verbraucher, der das Gerät gekauft hat).

**GARANTIEZEIT:** 2 Jahre für die Hauptteile, d.h. Motoren, Stromkabel und Stromversorgungseinheit (Trafo). Nach Ablauf dieser Gewährleistungsfrist übernimmt Ubbink® keine weitere Verpflichtung in Verbindung mit dieser eingeschränkten Garantie.

**NICHT DURCH DIE GARANTIE ABGEDECKTE TEILE:** Die Filterbeutel, Bürsten, Kunststoffteile und Räder müssen im normalen Verlauf der Nutzung aufgrund normaler Abnutzung ersetzt werden. Daher werden sie durch die Garantie nicht abgedeckt.

**WARTUNG:** Dieses Gerät muss in Übereinstimmung mit der beiliegenden Betriebsanleitung gewartet werden. Bei Nichteinhaltung erlischt diese Garantie.

**UNSACHGEMÄSSE VERWENDUNG:** Diese Garantie deckt NUR den normalen Gebrauch für einen privaten Swimmingpool ab. Schäden, Defekte, Fehlfunktionen oder ein unsachgemäßer Gebrauch entgegen den Anweisungen in der Betriebsanleitung oder sonstige Schäden, die durch höhere Gewalt, Fahrlässigkeit, Missbrauch oder Fehlbedienung verursacht werden, sind von der Garantie ausgeschlossen. Schäden oder Störungen, die durch nicht von einem autorisierten Kundendienstvertreter von Ubbink® durchgeführte Reparaturen verursacht werden, sind nicht durch die Garantie abgedeckt.

Die GARANTIEVERPFLICHTUNGEN von Ubbink® sind begrenzt auf die Reparatur oder den Ersatz des Produkts mit/durch neue oder überarbeitete Teile und das Unternehmen ist unter keinen Umständen und in keiner Weise haftbar oder verantwortlich für Folgeschäden oder mittelbare Schäden oder für Verletzungen oder Personen- oder Sachschäden in Verbindung mit der Verwendung des Produkts oder für entgangene Gewinne oder andere Kosten oder Aufwendungen jedweder Art. Es gibt keine Zusicherungen der allgemeinen Gebrauchstauglichkeit, Eignung für bestimmte Zwecke oder anderweitige Gewährleistungen oder Darstellungen von Ubbink®, außer den hier angegebenen, weder ausdrücklich oder stillschweigend, und keine Person, Firma oder Unternehmung ist dazu berechtigt, über das hier Angegebene hinaus eine Vertretung zu übernehmen oder eine Verpflichtung im Namen oder im Auftrag von Ubbink® einzugehen. Wenden Sie sich zunächst an Ihren Kundendienstvertreter, um eine GARANTIELEISTUNG ZU ERHALTEN. Nach Freigabe durch den Vertreter senden Sie den Roboter angemessen verpackt und unter Vorauszahlung der Transportkosten an die angegebene Adresse. Fügen Sie eine Rechnerkopie mit Angabe des Kaufdatums, der Seriennummer und Beschreibung des Problems bei.

**BEWAHREN SIE IHRE VERPACKUNG AUF, UM DEN ROBOTER BEI BEDARF EINFACH ZURÜCKSENDEN ZU KÖNNEN**

 Elektroaltgeräte sollen nicht mit dem Hausmüll entsorgen werden. Bevor Sie das Altgerät zu Ihrer örtlichen Sammelstelle bringen, entnehmen Sie die eingelegten Akkus und entsorgen Sie diese getrennt vom Produkt! Weitere Auskünfte erhalten Sie von Ihren Händler oder Entsorgungsunternehmen.

 Gemäß Batterieverordnung sind Endverbraucher gesetzlich zur Rückgabe gebrauchter Akkus verpflichtet! Ihre verbrauchten Akkus können Sie unentgeltlich bei den Sammelstellen Ihrer Gemeinde, oder überall dort abgeben, wo Akkus verkauft werden. Eine Entsorgung über den Hausmüll ist untersagt!



**Geachte klant,**

Hartelijk dank dat u hebt besloten om ons product te kopen, om uw zwembad geheel zonder kabel en stroomaansluiting te reinigen. Wij wensen u bij het onderhoud van uw zwembad in de komende jaren veel plezier toe met uw nieuwe zwembadreiniger. Neem vóór het eerste gebruik van uw RobotClean Accu even de tijd en lees de gebruikershandleiding zorgvuldig door.

**Leveringsomvang**

- 1 Pool RobotClean Accu
- 1 lader
- 1 trek kabel 2,3 m
- 1 drijvende greep (rood)
- 2 borstels
- 1 bedieningshandleiding

**⚠️ GA HET ZWEMBAD NIET IN TERWIJL DE REINIGER IN GEBRUIK IS**

**Technische gegevens**

POOL ROBOT CLEAN ACCU	
Ingangsspanning	12,6 VAC / 50-60 Hz, 50 Watt, 1.8 A
Beschermingsklasse	III
Beschermingsgraad	IPX8
Dompeldiepte	max. 2 m
Werktemperatuur	10°C - 35°C
Opslagtemperatuur	20°C - 45°C
Veiligheidssysteem	Ja (overspanningsbeveiliging)
Soort reiniging	Vloer
Reinigingsoppervlak	50 m²
Reinigingstijd	max. 2 h
Snelheid	ca. 16 m/min
Filterfijnheid	100 micron
Zuigkracht	ca. 10 m³/h

LITHIUM-BATTERIJ/LADER	
Ingangsspanning	100-240 VAC / 50-60 Hz
Uitgangsspanning	12,6 V / 1,8 A
Batterijcapaciteit	6600 mAh
Beschermingsklasse	II
Beschermingsgraad	IP20
Batterijduur	max. 2 uur
Opladtid batterijen	5-6 uur
Bedrijfstemperatuur (laadadapter)	0°C - 45°C
Opslagtemperatuur (laadadapter)	20°C - 45°C

**Lijst met onderdelen**

Ref.-Nr.	Beschrijving	Ref.-Nr.	Beschrijving
1	Zijafdekking	9	Beschermrooster
2	Viottende handgreep	10	Veer
3	Bovenste deel behuizing	11	Filterelement
4	Verbindingsstang 1	12	Waterinlaatrooster
5	Schommelklep	13	Onderste deel behuizing
6	Verbindingsstang 2	14	Wiel
7	Besturingsproeier	15	Borstel
8	Aandrijfeenheid	16	Trek kabel



**BELANGRIJKE VEILIGHEIDSINSTRUCTIES**

- Neem alle waarschuwingen in acht, die op de laadadapter en zwembadreiniger staan aangegeven. Het niet in acht nemen kan tot ernstig letsel of materiële schade leiden.
- Dit apparaat is geschikt voor de reiniging van water bij temperaturen tussen min. 5°C en max. 45°C.
- Het apparaat mag voor het opladen uitsluitend op een geaard AC 230 V-veiligheidsstopcontact (aardlekschakelaar met een nominale lekstroom van niet meer dan 30 mA) aangesloten worden.
- De stroomvoorziening voor de laadadapter moet minstens 3,5 meters van het zwembad verwijderd zijn
- De zwembadreiniger mag uitsluitend voor het reinigen van privé zwembaden worden gebruikt. Ieder ander gebruik leidt tot het onmiddellijk vervallen van de aanspraak op garantie.
- De zwembadreiniger is niet geschikt voor zwembaden met een foliedikte van minder dan 0,4 mm. Een gebruik van de zwembadreiniger bij een kleinere foliedikte vindt plaats op eigen risico.
- De zwembadreiniger mag niet gebruikt worden, als er zich personen in het zwembad bevinden.
- De afgedichte aandrijfeenheid en de laadadapter bevatten geen delen die onderhouden moeten worden. Het openen van deze delen mag alleen door vaklieden gebeuren, anders komt de garantie te vervallen.
- Tijdens de reinigingsmodus kan er een beetje smeermiddel van de motoroliepakking naar buiten stromen, wat dan evt. een lichte waterverontreiniging tot gevolg kan hebben.

- De zwembadreiniger is uitsluitend geschikt voor zwembaden met een max. maat van 50 m2. Anders wordt door de beperkte batterijcapaciteit het reinigingseffect nadelig beïnvloed.
- De batterij van de zwembadreiniger moet om de drie maanden geladen en ontladen worden, als het apparaat voor langere tijd wordt opgeslagen. Vanwege de zelfontlading van de batterij kan de batterijspanning anders onder het niveau van de maximumontlading dalen, wat tot een beschadiging van de batterij leidt.
- De zwembadreiniger mag uitsluitend met de meegeleverde originele laadadapter worden gebruikt.
- Laad de batterij van de zwembadreiniger uitsluitend onder de toegestane omstandigheden op. De zwembadreiniger moet bij het opladen van de batterij op een koele en droge plaats gezet worden, om schade aan interne elektrische bouwdeelen door oververhitting te voorkomen.
- De werking van de zwembadreiniger buiten het water kan ernstige schade veroorzaken en leidt tot het verlies van de garantie.
- Laat de reiniger niet continu in het zwembad achter en stel de zwembadreiniger en de laadadapter nooit aan hoge temperaturen (verwarming etc.) of weersinvloeden (regen etc.) bloot.
- Als de laadadapter of andere delen van de zwembadreiniger beschadigd zijn, moeten deze vervangen worden om risico's te vermijden.
- Dit apparaat kan worden gebruikt door kinderen vanaf de leeftijd van 8 jaar en personen met beperkte lichamelijke, zintuiglijke of mentale vermogens, een gebrek aan ervaring en kennis, als deze onder toezicht staan of instructies ontvangen hebben wat betreft de veilige omgang met het apparaat en de daaraan verbonden gevaren begrijpen. Kinderen mogen niet met het apparaat spelen. De reiniging en de door de gebruiker uitvoerbare onderhoudsprocedures mogen door kinderen uitsluitend onder toezicht uitgevoerd worden.
- Houd kleine delen en verpakkingsmaterialen uit de buurt van kinderen. Gevaar door verstikken!



**Beoogd gebruik**

Het product is uitsluitend bestemd voor privégebruik en niet geschikt voor de bedrijfssector. De RobotClean Accu kan voor bijna alle in de handel verkrijgbare zwembaden met horizontale, vlakke bodem worden gebruikt. Gebruik het apparaat uitsluitend zoals beschreven in deze bedieningshandleiding. Elk ander gebruik geldt als oneigenlijk en kan materiële schade en persoonlijk letsel veroorzaken. Ubbink Garden BV aanvaardt geen aansprakelijkheid voor schade die door oneigenlijk of verkeerd gebruik ontstaan is.



**GA HET ZWEMBAD NIET IN TERWIJL DE REINIGER IN GEBRUIK IS**



**SCHAKEL DE REINIGER NIET IN, ALS HIJ ZICH NIET IN HET WATER BEVINDT**

**LET OP:** Verwijder vóór het gebruik van uw reiniger alle voorwerpen uit het zwembad, die de prestatie van de reiniger nadelig kunnen beïnvloeden.  
**LET OP:** Haal de reiniger na ieder gebruik uit het zwembad. Als u de reiniger continu in het zwembad achterlaat, kan dit tot extra benodigde service leiden.

**Opbouw van de RobotClean Accu**

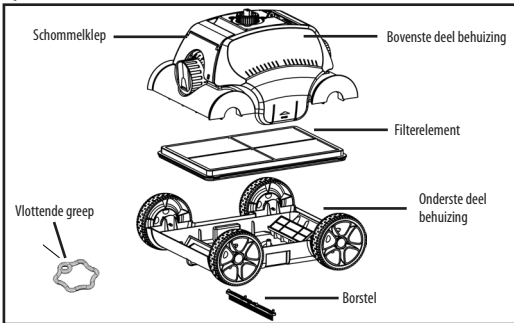

**Jetaandrijving**

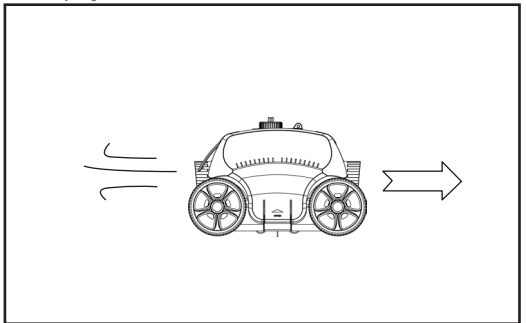

Op beide zijden van de reiniger bevindt zich een verstelbare besturingsproeier voor de aandrijving in het water. Het aangezogen vuile water wordt eerst gefilterd en daarna via de besturingsproeiers voor de aandrijving van de zwembadreiniger gebruikt. Beide proeiers kunnen zo worden ingesteld, dat ze met betrekking tot de vorm en grootte van het zwembad het beste reinigingseffect bereiken.



**HET REINIGINGSPATROEN INSTELLEN**

De reiniger beschikt over twee besturingsproeiers met instelbare richtinghoek van 0 - 40°. Bij een sproeierhoek van 0° - 0° beweegt de zwembadreiniger zich in een bijna rechte lijn. Bij een hoek van 0° - 40° beweegt de zwembadreiniger zich in een sterk gekromde lijn. De drie onderstaande instellingen zijn aanbevelingen. De daadwerkelijke vorm en grootte van het zwembad kunnen om een iets gewijzigde instelling van de besturingsproeiers vragen..

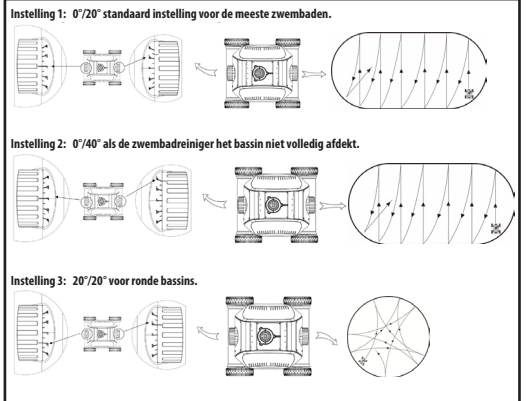



## De behuizing openen en sluiten

### Openen

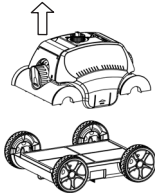
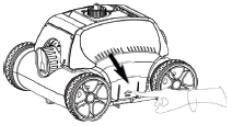

### Sluiten

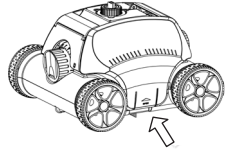
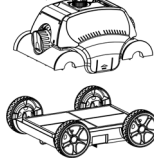

## Montage van de borstel

1. Druk de borstel in de aan de buitenzijde van het onderste deel van de behuizing voorziene inkerving .
2. Zorg ervoor dat de borstel goed vastzit.

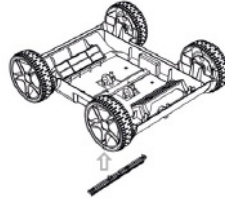

## Demontage van de borstel

1. Druk de borstel vanuit de binnenzijde van het onderste deel van de behuizing uit de inkerving
2. Haal de borstel eruit .

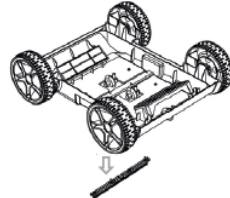

**Tip:** Het wordt aanbevolen de borstel niet te gebruiken, als deze bij de zwembadreiniging niet nuttig is, bijv. als de zwembadbodem hellend is of er zich teveel vuil op bevindt.



## Inbedrijfstelling

1. Draai de in-/uitschakelknop vóór het laden op OFF.
2. Reinig de laadaansluiting vóór het opladen.
3. Steek de laadkabel in de laadaansluiting van de zwembadreiniger, om de batterij op te laden.
  - Het rode oplaadcontrolelampje geeft aan dat de batterij geladen wordt.
  - Het groene oplaadcontrolelampje brandt, als de laadprocedure is afgesloten.
4. Nadat u alle instellingen hebt uitgevoerd, kunt u de reiniger voorzichtig en langzaam in het zwembad laten zakken. Let erop dat vóór het op de grond neerlaten alle lucht uit de behuizing ontsnapt is.

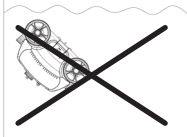
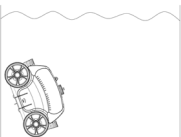

**BELANGRIJK:** De zwembadreiniger moet altijd zo in het bassin geplaatst c.q. eruit gehaald worden, dat de onderkant van de zwembadreiniger naar de bassinwand wijst, om mogelijke krassen op het zwembad- of folieoppervlak te voorkomen.

5. Draai de schakelaarknop op ON

De zwembadreiniger wordt automatisch geactiveerd, zodra hij volledig in het water gedompeld is.

De bodemzuiger begint ca. 15 sec. later met werken, terwijl het blauw licht knippert.

De zwembadreiniger verandert automatisch van richting, zodra hij de bassinwand raakt (of bij bassins met gewelfde bodem naar boven en naar achteren omhooggaat), en het blauwe licht knippert. Vervolgens brandt het indicatielampje van de zwembadreiniger enkele seconden lang groen, als deze zijn richting zelf aanpast. Daarna wordt de indicatie weer blauw.

Het gele licht knippert driemaal, nadat de bedrijfscyclus afgesloten is. De zwembadreiniger schakelt over naar de standby-modus en het controlelampje brandt constant geel.

Uitschakelprocedure:

Draai de schakelaarknop in de richting van het rode licht, totdat de zwembadreiniger is uitgeschakeld.





**Tips en instructies**

- De zwembadreiniger en het filterelement moeten na ieder gebruik gereinigd worden.
- De pH-waarde van het zwembadwater moet tussen 7.0 en 7.4 liggen.
- De watertemperatuur moet tussen 10°C en 32°C liggen.

Status	Indicator
Inschakelen	Continu licht knippert blauw
Uitschakelen	Continu licht knippert rood
Automatische terugloop	Blauw licht knippert
Omkeringspauze	Rood licht knippert
Bedrijfscyclus beëindigd	Het gele licht knippert driemaal en brandt daarna constant, totdat de stroomvoorziening uitgeschakeld wordt
Lage spanning	Geel licht knippert
Water aan de binnenkant	Rood licht knippert
Pompbeveiligingsmodus	Blauw licht knippert zacht



**Probleembehandeling**

Storing	Oorzaak	Oplossing
De zwembadreiniger functioneert niet en het controlelampje knippert niet	Functie ter bescherming van de batterij	Laad de robot op
		Neem contact op met de klantenservice
Het adaptercontrolelampje functioneert niet	De adapter is beschadigd	Neem contact op met de klantenservice.
De zwembadreiniger functioneert niet en het gele controlelampje knippert langzaam	Lage resterende batterijcapaciteit	Laad de batterij op
De zwembadreiniger functioneert niet en het rode controlelampje knippert langzaam.	Fout van de zwembadreiniger	Contact met servicecenter opnemen
De zwembadreiniger kan niet alle punten reinigen.	Ongeschikte sproeierhoek	Sproeierhoek instellen
	Speciale bassinvorm	Pas de sproeier aan, om de reinigingshoek te vergroten
	Het watercircuit van uw zwembad is ingeschakeld	Schakel de filterpomp uit.
De zwembadreiniger functioneert niet en het blauwe controlelampje knippert.	Functie ter bescherming van de pomp	Start de zwembadreiniger opnieuw



**ONDERHOUD**

Gebruik voor de reiniging een in de handel verkrijgbaar onderhoudsmiddel. Gebruik geen oplosmiddelhoudende of schurende reinigingsmiddelen en geen harde sponzen, borstels etc.

**Reiniging van de filterunit**



REINIG DE FILTERUNIT NA IEDERE REINIGINGSCYCLUS

- Zet de zwembadreiniger op een vlak, schoon oppervlak en verwijder de bovenste afdekking, door de toetsen op beide zijden in te drukken.

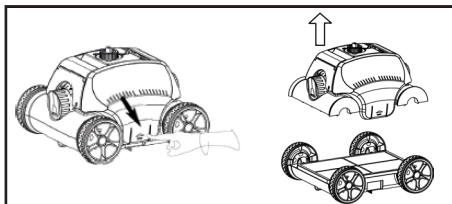

- Verwijder de filterunit en reinig deze alsmede het onderste deel van de behuizing onder een waterkraan of met een tuinslang.  
Plaats de filterunit na het reinigen weer.

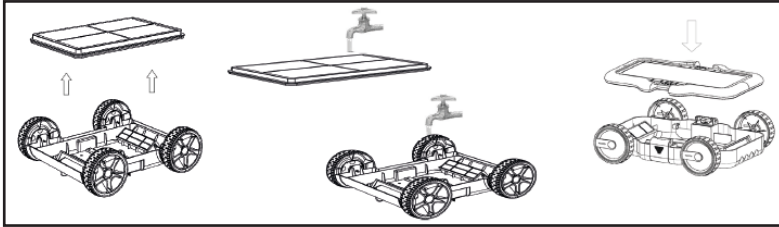

- Bevestig de bovenste afdekking weer aan de behuizing. Druk de afdekking naar beneden, totdat de vergrendelingslippen vergrendelen.

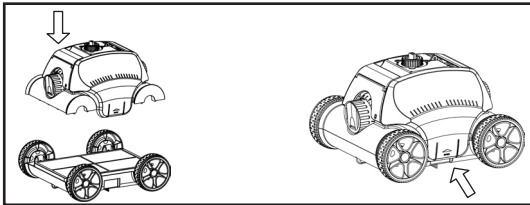

**Regelmatische reiniging van de bewegende onderdelen**

Controleer alle bewegende onderdelen om ervoor te zorgen dat deze niet door vuil of haar geblokkeerd worden. De onderdelen kunnen door het besproeien met een tuinslang worden schoongemaakt.

Verwijder ook het vuil dat zich op de wielen heeft afgezet.

**Opslag**

Na afsluiting van de reiniging moet de zwembadreiniger voldoende droog worden gemaakt. Zolang de zwembadreiniger niet wordt gebruikt, moet hij op een schaduwrijke en goed geventileerde plaats worden opgeslagen. Vorst en direct zonlicht moeten vermeden worden.

**2 GARANTIE**

Deze reinigungsrobot voor zwembaden is zorgvuldig geproduceerd, getest en gekeurd in overeenstemming met de gespecificeerde technische eisen en de geldende richtlijnen. Ubbink® garandeert dat uw zwembadreinigungsrobot onder normale gebruiks- en servicevoorwaarden vrij is van productie- en materiaalgebreken, onder voorbehoud van de hieronder beschreven voorwaarden en beperkingen. Deze garantie heeft uitsluitend betrekking op de eindgebruiker (de gebruiker die het apparaat gekocht heeft).

**GARANTIEPERIODE:** 2 jaar voor de hoofdonderdelen, d.w.z. motoren, elektriciteitskabel en stroomvoorzieningseenheid (transformator). Na afloop van deze garantietermijn aanvaardt Ubbink® geen verdere verplichtingen in combinatie met deze beperkte garantie.

**NIET DOOR DE GARANTIE GEDEKTE DELEN:** De filterzakken, borstels, kunststof onderdelen en wielen moeten tijdens het normale verloop van het gebruik op basis van normale slijtage vervangen worden. Daarom worden ze niet door de garantie gedekt.

**ONDERHOUD:** Dit apparaat moet in overeenstemming met de bijgevoegde gebruikershandleiding onderhouden worden. Bij niet-naleving komt deze garantie te vervallen.

**ONDESKUNDIG GEBRUIK:** Deze garantie dekt UITSLUITEND het normale gebruik voor een privé zwembad. Schade, defecten, storingen of een onavkondig gebruik tegen de aanwijzingen van de gebruikershandleiding in of overige schade, die door force majeure, nalatigheid, misbruik of verkeerde bediening veroorzaakt wordt, zijn van de garantie uitgesloten. Schade of storingen die veroorzaakt worden door reparaties die niet uitgevoerd zijn door een geautoriseerde vertegenwoordiger van de klantenservice van Ubbink®, zijn niet door de garantie gedekt.

De **GARANTIEVERPLICHTINGEN** van Ubbink® zijn beperkt tot de reparatie of de vervanging van het product met/door nieuwe of opnieuw bewerkte onderdelen en de onderneming is onder geen enkele voorwaarde en op geen enkele wijze aansprakelijk of verantwoordelijk voor gevolgschade of indirecte schade of voor schendingen of lichamelijk letsel of materiële schade in combinatie met het gebruik van het product of voor gederfde winst of andere kosten of allerlei soorten uitgaven. Er zijn geen beloften voor de algemene gebruiksgeschiktheid, geschiktheid voor bepaalde doeleinden of andere garanties of voorstellingen van Ubbink®, behalve de hier aangegeven beloften, noch uitdrukkelijk of stilzeggend, en geen enkele persoon, firma of onderneming heeft het recht om naast hetgeen hier vermeld is een vertegenwoordiging over te nemen of een verplichting aan te gaan uit naam of in opdracht van Ubbink®. Neem eerst contact op met uw vertegenwoordiger van de afdeling klantenservice om een **GARANTIEPRESTATIE TE VERKRIJGEN**. Na vrijgave door de vertegenwoordiger stuurt u de robot op passende wijze verpakt en met betaling vooraf van de transportkosten naar het aangegeven adres. Voeg een kopie van de factuur bij, met vermelding van de koopdatum, het serienummer en de beschrijving van het probleem.

**BEWAAR UW VERPAKKING, OM DE ROBOT INDIEN NODIG EENVOUDIG TERUG TE KUNNEN STUREN**

**Milieu**

	<p>Oude elektronische apparaten mogen niet met het huisvuil verwijderd worden. Verwijder voordat u het oude apparaat naar uw plaatselijke verzamelpunt brengt de aanwezige accu's en gooi deze gescheiden van het product weg! Verdere informatie ontvangt u van uw dealer of afvalverwerkingsbedrijf.</p>
	<p>Conform de voorschriften voor batterijen zijn eindgebruikers wettelijk verplicht tot de teruggave van gebruikte accu's! Uw gebruikte accu's kunt u kosteloos bij de verzamelpunten van uw gemeente afgeven of overal waar accu's verkocht worden. Een verwijdering via het huisafval is verboden!</p>



**Cher client,**

Merci d'avoir choisi notre produit pour nettoyer votre piscine sans aucun câble ni branchement électrique. Nous vous souhaitons beaucoup de plaisir dans l'entretien de votre piscine avec votre nouveau nettoyeur pour piscine au cours des prochaines années. Prenez le temps de lire attentivement le mode d'emploi avant d'utiliser votre RobotClean Accu pour la première fois.

**Contenu à la livraison**

- 1 Pool RobotClean Accu
- 1 chargeur
- 1 câble tracteur 2,3 m
- 1 poignée de transport (rouge)
- 2 brosses
- 1 mode d'emploi

**⚠️ N'ENTREZ PAS DANS LA PISCINE PENDANT QUE LE ROBOT EST EN SERVICE**

**Informations techniques**

POOL ROBOT CLEAN ACCU	
Tension d'entrée	12,6 VAC / 50-60 Hz, 50 watts, 1,8 A
Classe de protection	III
Indice de protection	IPX8
Profondeur d'immersion	max. 2 m
Température de travail	10°C - 35°C
Température de stockage	20°C - 45°C
Système de sécurité	Oui (protection contre les surtensions)
Type de nettoyage	Sol
Surface de nettoyage	650 m <sup>2</sup>
Temps de nettoyage	max. 2 h
Vitesse	env. 16 m/min
Finesse du filtre	100 microns
Force d'aspiration	env. 10 m <sup>3</sup> /h

BATTERIE LITHIUM / CHARGEUR	
Tension d'entrée	100-240 VAC / 50-60 Hz
Tension de sortie	12,6 V / 1,8 A
Capacité de la batterie	6600 mAh
Classe de protection	II
Indice de protection	IP20
Longévité de la batterie	max. 2 heures
Temps de chargement de la batterie	5-6 heures
Température de service (adaptateur de charge)	0°C - 45°C
Température de stockage (adaptateur de charge)	20°C - 45°C

**Liste des pièces**

Ref.-Nr.	Beschrijving	Ref.-Nr.	Beschrijving
1	Protection latérale	9	Grille de protection
2	Poignée flottante	10	Ressort
3	Partie supérieure du boîtier	11	Élément filtrant
4	Tige de liaison 1	12	Grille d'apport d'eau
5	Volet pivotant	13	Partie inférieure du boîtier
6	Tige de liaison 2	14	Roue
7	Buse de commande	15	Brosse
8	Unité motrice	16	Câble tracteur



**CONSIGNES IMPORTANTES DE SÉCURITÉ**

- Prenez en compte tous les avertissements et indications figurant sur l'adaptateur de charge et le nettoyeur pour piscine. Le non-respect de ceux-ci peut entraîner des blessures ou des dégâts matériels graves.
- Cet appareil est destiné au nettoyage d'eau à une température comprise entre min. 5 °C et max. 45 °C.
- Pour être rechargé, l'appareil peut exclusivement être branché à une prise de courant de sécurité reliée à la terre (dispositif de protection contre les courants de fuite avec un courant différentiel mesuré de maximum 30 mA).
- L'alimentation électrique pour l'adaptateur de charge doit être éloignée d'au moins 3,5 mètres de la piscine
- Le nettoyeur pour piscine est exclusivement destiné au nettoyage de piscines privées. Toute autre utilisation entraine l'annulation immédiate de la garantie.
- Le nettoyeur pour piscine ne convient pas aux piscines d'une épaisseur de film inférieure à 0,4 mm. Une utilisation du nettoyeur pour piscine avec une épaisseur inférieure se fait à vos risques et périls.
- Le nettoyeur pour piscine ne peut pas être utilisé lorsque des personnes se trouvent dans la piscine.
- L'unité motrice et l'adaptateur de charge ne contiennent aucune pièce devant être entretenue. L'ouverture de ces pièces est réservée à des personnes qualifiées, sans quoi la garantie est annulée.
- Pendant le processus de nettoyage, il se peut que du lubrifiant s'échappe du joint d'huile moteur, ce qui peut avoir pour conséquence une légère pollution de l'eau.

## F Robotclean Accu Instructions d'utilisation et nomenclature des pièces

- Le nettoyeur pour piscine convient uniquement aux piscines dont les dimensions ne dépassent pas 50 m<sup>2</sup>. Des piscines plus grandes, vu la capacité limitée de la batterie, nuiraient à l'efficacité du nettoyage.
- La batterie du nettoyeur pour piscine doit être rechargée et déchargée tous les trois mois lorsque l'appareil est inutilisé pendant une période prolongée. En raison du déchargement spontané de la batterie, la tension de la batterie pourrait baisser sous le niveau de la tension de protection de décharge excessive, ce qui pourrait endommager la batterie.
- Le nettoyeur pour piscine peut uniquement fonctionner avec l'adaptateur de charge d'origine fourni.
- Chargez uniquement la batterie du nettoyeur pour piscine dans les conditions autorisées. Pendant le chargement de la batterie, le nettoyeur pour piscine doit être placé dans un endroit frais et sec afin d'éviter d'endommager les composants électriques internes à cause d'une surchauffe.
- Faire fonctionner le nettoyeur pour piscine hors de l'eau peut fortement endommager celui-ci et entraîne une perte de la garantie.
- Ne laissez pas le nettoyeur dans l'eau en permanence et ne soumettez jamais le nettoyeur pour piscine et l'adaptateur de charge à des températures élevées (chauffage, etc.) ou à des intempéries (pluie, etc.).
- Lorsque l'adaptateur de charge ou d'autres pièces du nettoyeur pour piscine sont endommagées, elles doivent être remplacées afin d'éviter tout risque.
- Cet appareil peut être utilisé par des enfants âgés d'au moins 8 ans et par des personnes aux capacités physiques, sensorielles et mentales réduites ou manquant d'expérience et de connaissances du moment qu'elles ont bénéficié d'une supervision ou d'instructions concernant l'utilisation sûre de l'appareil et qu'elles comprennent les risques encourus. Les enfants ne doivent pas jouer avec l'appareil. Le nettoyage et les travaux d'entretien réalisés par l'utilisateur peuvent être exécutés par des enfants, mais uniquement sous surveillance.
- Gardez les petites pièces et les matériaux d'emballage hors de portée des enfants. Risque d'étouffement !



### Utilisation conforme

Le produit est réservé à une utilisation privée et n'est pas destiné à une utilisation commerciale. Le RobotClean Accu peut être utilisé avec pratiquement toutes les piscines d'usage courant à fond horizontal régulier. Utilisez cet appareil uniquement tel que décrit dans le présent mode d'emploi. Toute autre utilisation est considérée comme non conforme et peut entraîner des dommages matériels ou corporels. Ubink Garden BV n'assume aucune responsabilité en cas de dommages résultant d'une utilisation non conforme ou erronée.



**N'ENTREZ PAS DANS LA PISCINE LORSQUE LE NETTOYEUR EST EN COURS DE FONCTIONNEMENT**



**N'ALLUMEZ PAS LE NETTOYEUR TANT QU'IL N'EST PAS DANS L'EAU**

**ATTENTION:** Avant d'utiliser votre nettoyeur, retirez de la piscine tous les objets pouvant nuire aux performances du nettoyeur.

**ATTENTION:** Retirez le nettoyeur de la piscine après chaque utilisation. Si vous laissez le nettoyeur dans l'eau en permanence, cela peut entraîner des besoins d'entretien supplémentaires.

### Structure du RobotClean Accu

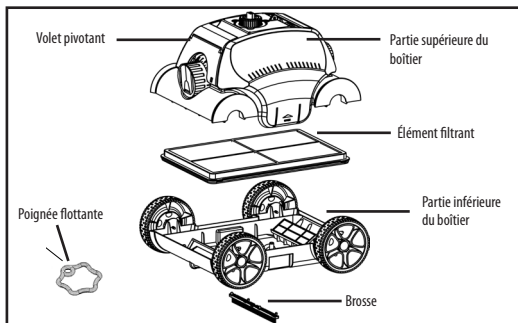

### Propulsion Jet

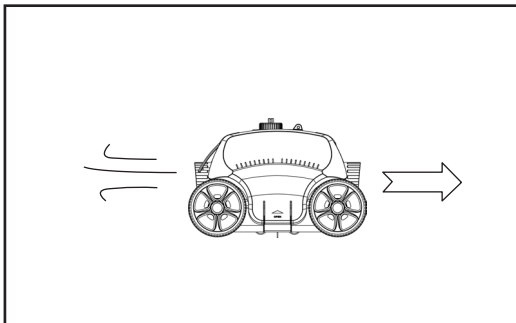

Des deux côtés du nettoyeur se trouve une buse de commande réglable pour le fonctionnement dans l'eau. L'eau sale aspirée est tout d'abord filtrée puis utilisée via les buses de commande pour le fonctionnement du nettoyeur. Les deux buses sont réglables afin d'obtenir le meilleur rendement de nettoyage en fonction de la forme et de la taille de la piscine.



### PARAMÉTRAGE DU SCHEMA DE NETTOYAGE

Le nettoyeur dispose de deux buses de commande à angle d'orientation réglable entre 0° et 40°.

Avec un angle des buses de 0° - 0°, le nettoyeur de piscine se déplace selon une ligne pratiquement droite.

Avec un angle des buses de 0° - 40°, le nettoyeur de piscine se déplace selon une ligne fortement courbée.

Nous vous recommandons les trois réglages ci-dessous.

La taille et la forme effectives de la piscine peuvent nécessiter une légère modification du réglage des buses de commande.

#### Réglage 1, 0°/20° Réglage standard pour la plupart des piscines.

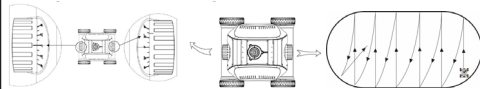

#### Réglage 2, 0°/40° si le nettoyeur pour piscine ne couvre pas la totalité du bassin.

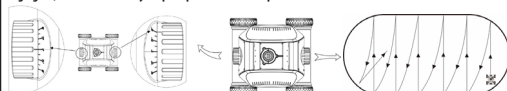

#### Réglage 3, 20°/20° pour des bassins ronds.

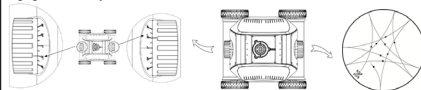



**Ouverture et fermeture du boîtier**

**Ouverture**

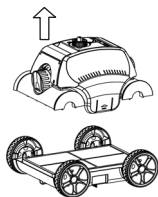
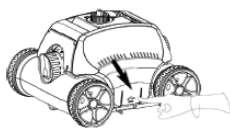

**Fermeture**

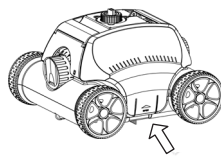
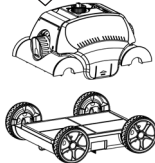

**Montage de la brosse**

1. Poussez la brosse dans l'encoche prévue à cet effet située sur le côté extérieur de la partie inférieure du boîtier.
2. Vérifiez que la brosse est bien fixée.

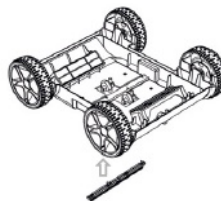

**Démontage de la brosse**

1. Poussez la brosse par l'intérieur de la partie inférieure du boîtier hors de son encoche
2. Retirez la brosse.

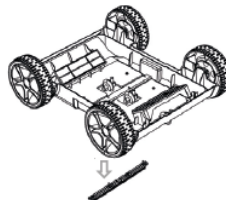

**Info pratique :** il est recommandé de ne pas utiliser la brosse si elle n'est pas nécessaire au nettoyage de la piscine, par exemple si la piscine présente une inclinaison ou si son fond est trop sale.



**Mise en service**

1. Avant le chargement, tournez le bouton marche/arrêt sur OFF.
2. Nettoyez le port de charge avant le chargement.
3. Introduisez le câble de chargement dans le port de charge du nettoyeur pour piscine pour charger la batterie.
  - Le témoin rouge de contrôle du chargement indique que la batterie est en train de se charger.
  - Le témoin vert de contrôle du chargement s'allume une fois le processus de chargement terminé.
4. Une fois que vous avez effectué tous les réglages, vous pouvez lentement et prudemment laisser couler le nettoyeur dans la piscine. Assurez-vous avant de lâcher le nettoyeur que l'air peut s'échapper du boîtier.

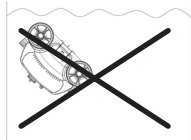
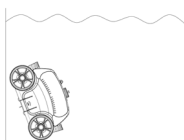

**ATTENTION !** Le nettoyeur pour piscine doit toujours être plongé ou retiré de la piscine de telle sorte que la partie inférieure du boîtier soit orientée vers la paroi du bassin afin d'éviter de rayer la piscine ou la surface du film.

5. Une fois que vous avez déposé le nettoyeur pour piscine dans l'eau, tournez le bouton marche/arrêt sur ON.

Le nettoyeur pour piscine s'active automatiquement une fois complètement immergé dans l'eau.

L'aspirateur de sol commence à fonctionner environ 15 secondes plus tard tandis que le témoin bleu se met à clignoter.

Le nettoyeur pour piscine change automatiquement de direction dès qu'il touche la paroi du bassin (ou monte en avant ou en arrière dans le cas de bassin à fond incurvé) tandis que le témoin bleu clignote. Le témoin du nettoyeur pour piscine s'allume en vert pendant quelques secondes lorsque celui-ci ajuste lui-même sa direction. Le témoin repasse ensuite au bleu.

Le voyant jaune clignote à trois reprises une fois le cycle de travail terminé. Le nettoyeur pour piscine passe en mode veille et le témoin de contrôle reste allumé en jaune.

Mise hors service :

Tournez le bouton marche/arrêt en direction du témoin rouge jusqu'à ce que le nettoyeur pour piscine s'arrête.



**Conseils et recommandations**

- Le nettoyeur pour piscine et l'élément filtrant doivent être nettoyés après chaque utilisation.
- Le pH de l'eau de la piscine doit être compris entre 7,0 et 7,4.
- La température de l'eau doit être comprise entre 10 °C et 32 °C.

Statut	Indicateur
Mise en marche	Le voyant permanent clignote en bleu
Mise hors service	Le voyant permanent clignote en rouge
Marche arrière automatique	Le témoin bleu clignote
Pause courbe	Le témoin rouge clignote
Cycle de travail terminé	Le voyant jaune clignote à trois reprises puis reste allumé jusqu'à ce que l'alimentation électrique soit interrompue.
Tension faible	Le témoin jaune clignote
Infiltration d'eau	Le témoin rouge clignote
Mode protection de la pompe	Le témoin bleu clignote légèrement



**Résolution des pannes**

Panne	Cause	Solution
Le nettoyeur pour piscine ne fonctionne pas et le témoin de contrôle ne clignote pas.	Fonction de protection de la batterie.	Rechargez le robot.
		Adressez-vous au service client.
Le témoin de contrôle de l'adaptateur ne fonctionne pas.	L'adaptateur est endommagé.	Contactez le service client.
Le nettoyeur pour piscine ne fonctionne pas et le témoin de contrôle jaune clignote lentement.	Faible capacité restante de la batterie.	Rechargez la batterie.
Le nettoyeur pour piscine ne fonctionne pas et le témoin de contrôle rouge clignote lentement.	Erreur du nettoyeur pour piscine.	Prendre contact avec le service client
Le nettoyeur pour piscine ne nettoie pas partout.	Angle des buses inadapté.	Régler l'angle des buses.
	Forme spéciale du bassin.	Ajustez la buse pour augmenter l'angle de nettoyage
	Le circuit d'eau de votre piscine est en marche.	Éteignez la pompe de filtration.
Le nettoyeur pour piscine ne fonctionne pas et le témoin de contrôle bleu clignote.	Fonction de protection de la pompe.	Redémarrez le nettoyeur pour piscine.



**ENTRETIEN**

Pour nettoyer l'appareil, servez-vous d'un produit d'entretien d'usage courant. N'utilisez aucun produit nettoyant contenant des solvants ou abrasif ni des éponges, brosses ou autres ustensiles durs

**Nettoyage de l'élément filtrant**

**⚠ NETTOYEZ L'ÉLÉMENT FILTRANT APRÈS CHAQUE CYCLE DE NETTOYAGE**

- Posez le nettoyeur pour piscine sur une surface plane et propre et retirez-en le capot supérieur en appuyant sur les boutons de part et d'autre

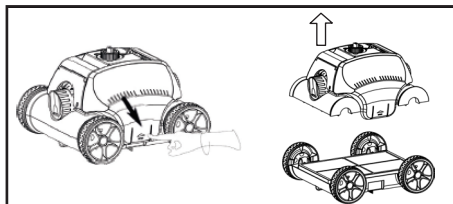



## F Robotclean Accu Instructions d'utilisation et nomenclature des pièces

- Retirez l'élément filtrant et nettoyez celui-ci ainsi que la partie inférieure du boîtier sous un robinet ou à l'aide d'un tuyau d'arrosage. Une fois nettoyé, remettez l'élément filtrant en place.

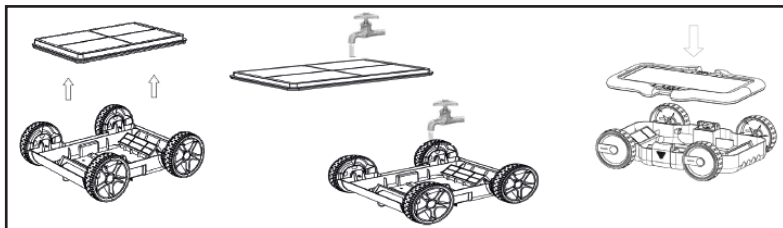

- Refixez le capot supérieur au boîtier. Appuyez sur le capot jusqu'à ce que les pattes de verrouillage s'enclenchent.

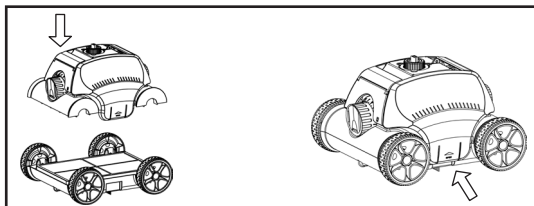

### Nettoyage régulier des pièces mobiles

Vérifiez toutes les pièces mobiles afin de vous assurer que celles-ci ne sont pas bloquées par de la saleté ou par des cheveux. Ces pièces peuvent être nettoyées par aspersion avec un tuyau d'arrosage.

Retirez également la saleté qui s'est déposée sur les roues.

### Stockage

Une fois le nettoyage terminé, le nettoyeur doit être convenablement séché. Tant qu'il n'est pas utilisé, le nettoyeur doit être entreposé dans un lieu ombragé et bien aéré. Le conserver à l'abri du gel et aux rayons directs du soleil.

## 2

### GARANTIE

Ce robot nettoyeur de piscine a été soigneusement fabriqué, testé et contrôlé conformément aux exigences techniques spécifiques et en vertu des directives en vigueur. Ubbink® garantit que votre robot nettoyeur de piscine est, dans des conditions d'utilisation et d'entretien normales, exempt de défaut de fabrication et de matériel, sous réserve des conditions et restrictions décrites ci-dessous. La présente garantie s'étend uniquement à l'utilisateur final (le consommateur qui a acheté l'appareil).

**PÉRIODE DE GARANTIE :** 2 ans pour les pièces principales, à savoir les moteurs, les câbles électriques et l'unité d'alimentation (transfo). Une fois ce délai de garantie écoulé, Ubbink® n'assume plus aucun engagement en lien avec cette garantie limitée.

**PIÈCES NON COUVERTES PAR LA GARANTIE :** Les sacs filtrants, les brosses, les pièces en plastique et les roues doivent être remplacés en cours d'utilisation en raison de leur usure normale. C'est pourquoi ils ne sont pas couverts par la garantie.

**ENTRETIEN :** Cet appareil doit être entretenu conformément au mode d'emploi ci-joint. Le non-respect des consignes entraîne l'annulation de la présente garantie.

**UTILISATION NON CONFORME** La présente garantie couvre UNIQUEMENT une utilisation normale pour une piscine privée. Tout dommage, défaut, dysfonctionnement ou toute utilisation non conforme aux instructions du mode d'emploi ou tout autre dégât causé par l'usage d'une force excessive, par négligence, utilisation abusive ou erreur de manipulation sont exclus de la garantie. Les dommages et perturbations causés par des réparations réalisées par une personne autre qu'un représentant agréé du service client d'Ubbink® ne sont pas couverts par la garantie.

Les **OBLIGATIONS DE GARANTIE** d'Ubbink® sont limitées à la réparation ou au remplacement du produit par des pièces neuves ou modifiées et l'entreprise n'est en aucun cas et en aucune manière responsable ou imputable de dommages consécutifs ou indirects, ni de blessures ou de dégâts corporels ou matériels en lien avec l'utilisation du produit, ni de la perte de revenus ou autres frais ou dépenses d'aucune sorte. Il n'existe aucune assurance quant à la qualité marchande, d'aptitude à des fins spécifiques ou d'autres garanties ou représentations d'Ubbink®, excepté ce qui est mentionné ici, que ce soit expressément ou tacitement, et aucune personne, société ou entreprise n'a le droit, au-delà de ce qui est mentionné ici, d'assumer une représentation ou un engagement au nom ou pour le compte d'Ubbink®. Adressez-vous en premier lieu à votre représentant du service client afin d'OBTENIR UNE COUVERTURE DE GARANTIE. Après l'accord du représentant, envoyez le robot convenablement emballé à l'adresse indiquée sans oublier de prépayer les frais de transport. Ajoutez-y une copie de la facture en y joignant une indication de la date d'achat, le numéro de série et une description du problème.

### CONSERVEZ L'EMBALLAGE POUR POUVOIR FACILEMENT RETOURNER VOTRE ROBOT SI NÉCESSAIRE

### Environnement

	Les appareils électriques usagés ne doivent pas être éliminés aux ordures ménagères. Avant d'emmener l'appareil usagé vers votre point de collecte local, retirez-en les accus et éliminez ceux-ci séparément du produit ! Vous obtiendrez davantage de renseignements auprès de votre vendeur ou du service municipal d'enlèvement des déchets.
	Conformément à l'ordonnance sur les batteries, les consommateurs finaux sont tenus de retourner les accus usagés. Vous pouvez déposer gratuitement vos accus usagés aux points de collectes de votre municipalité ou partout où sont vendus des accus. Il est interdit d'éliminer des accus aux ordures ménagères !



## Estimado cliente,

Muchas gracias por haberse decidido por nuestro producto que le permite limpiar su piscina sin ningún cable ni conexión eléctrica. Esperamos que disfrute durante los próximos años del cuidado de su piscina con su nuevo aparato de limpieza para piscinas. Tómese algún tiempo antes del primer uso de su RobotClean Accu y lea minuciosamente las instrucciones de servicio.

### Volumen de suministro

- 1 Pool RobotClean Accu
- 1 cargador
- 1 cable de arrastre de 2,3 m
- 1 asa de conducción (roja)
- 2 cepillos
- 1 instrucciones de uso

**⚠️ NO ENTRE EN LA PISCINA DURANTE EL FUNCIONAMIENTO DEL APARATO DE LIMPIEZA**

### Datos técnicos

POOL ROBOT CLEAN ACCU	
Tensión de entrada	12,6 VAC / 50-60 Hz, 50 vatios, 1,8 A
Clase de protección	III
Tipo de protección	IPX8
Profundidad de inmersión	máx. 2 m
Temperatura de trabajo	10°C - 35°C
Temperatura de almacenamiento	20°C - 45°C
Sistema de seguridad	Sí (protección contra sobretensión)
Tipo de limpieza	Fondo
Superficie de limpieza	50 m <sup>2</sup>
Ciclo de limpieza	max. 2 h
Velocidad	aprox. 16m/min
Unidad filtrante	100 micras
Capacidad de aspiración	aprox. 10 m <sup>3</sup> /h

BATERÍA DE LITIO/CARGADOR	
Tensión de entrada	100-240 VAC / 50-60 Hz
Tensión de salida	12,6 V / 1,8 A
Capacidad de la batería	6600 mAh
Clase de protección	II
Tipo de protección	IP20
Duración de la batería	max. 2 horas
Tiempo de carga de las baterías	5-6 horas
Temperatura de funcionamiento (adaptador de carga)	0°C - 45°C
Temperatura de almacenamiento (adaptador de carga)	20°C - 45°C

### Lista de piezas

Ref.-Nr.	Descripción	Ref.-Nr.	Descripción
1	Recubrimiento lateral	9	Rejilla de protección
2	Asa flotante	10	Resorte
3	Parte superior de la carcasa	11	Cartucho de filtro
4	Varilla de conexión 1	12	Rejilla de entrada de agua
5	Tapa oscilante	13	Parte inferior de la carcasa
6	Varilla de conexión 2	14	Rueda
7	Boquilla de control	15	Cepillo
8	Unidad de accionamiento	16	Cable de arrastre



### INDICACIONES DE SEGURIDAD IMPORTANTES

- Observe todas las advertencias e indicaciones que figuran en el adaptador de carga y en el aparato de limpieza para piscinas. Cualquier incumplimiento puede provocar lesiones graves o daños materiales.
- Este aparato es apropiado para la limpieza del agua a temperaturas de entre mín. 5° C y máx. 45° C.
- Para cargar el aparato, este debe conectarse únicamente a la toma de corriente alterna de 230 voltios con conexión a tierra (dispositivo de corriente residual con corriente de desconexión no superior a 30 mA).
- La alimentación de corriente para el adaptador de carga debe mantener una distancia mínima de 3,5 metros de la piscina.
- El aparato de limpieza para piscinas debe usarse únicamente para la limpieza de piscinas privadas. Cualquier otro uso conlleva la pérdida inmediata del derecho de garantía.
- El aparato de limpieza para piscinas no es apropiado para piscinas con un grosor de lámina inferior a 0.4 mm. El uso del aparato de limpieza para piscinas con un grosor de lámina menor se realiza bajo riesgo propio.
- El aparato de limpieza para piscinas no debe usarse con personas dentro de la piscina.
- La unidad de accionamiento sellada y el adaptador de carga no contienen ninguna pieza que precise de mantenimiento. La apertura de estas piezas debe ser realizada únicamente por especialistas, de lo contrario se extinguirá la garantía.
- Durante la operación de limpieza puede derramarse un poco de lubricante por la junta estanca de aceite del motor, cuya consecuencia puede ser entonces en su caso una ligera contaminación del agua.

## E Robotclean Accu Instrucciones de uso y lista de piezas

- El aparato de limpieza para piscinas solamente es apropiado para piscinas de un tamaño de hasta 50 m<sup>2</sup>. De lo contrario, la capacidad limitada de la batería afectará al efecto de limpieza.
- La batería del aparato de limpieza para piscinas debería cargarse y descargarse cada tres meses cuando el aparato esté almacenado durante un tiempo prolongado. De lo contrario, el voltaje de la batería puede descender por debajo del voltaje de protección contra sobrecarga debido a la autodescarga de la batería, lo que provocaría daños en la batería.
- El aparato de limpieza para piscinas debe operarse únicamente con el adaptador de carga original suministrado.
- Cargue la batería del aparato de limpieza para piscinas únicamente bajo las condiciones permitidas. Durante la carga de la batería, el aparato de limpieza para piscinas debería colocarse en un lugar fresco y seco para evitar daños por sobrecalentamiento en sus componentes eléctricos.
- El funcionamiento del aparato de limpieza para piscinas fuera del agua puede causar daños graves y conlleva la pérdida de la garantía.
- No deje el aparato de limpieza permanentemente en el agua y no exponga el aparato de limpieza para piscinas y al adaptador de cargas nunca a altas temperaturas (calefacción, etc.) o a las condiciones climáticas (lluvia, etc.).
- En caso de estar dañados el adaptador de carga o cualquier otra pieza del aparato de limpieza para piscinas, estos deberán ser reemplazados para evitar riesgos.
- Este aparato puede ser usado por niños de 8 años o mayores y por personas con capacidades físicas, sensoriales o mentales reducidas, con falta de experiencia y de conocimientos solamente bajo supervisión o en caso de haber sido instruidas con respecto al manejo seguro del aparato y de que comprenden los riesgos asociados a ello. Los niños no deberían jugar con este aparato. La limpieza y los trabajos de mantenimiento realizables por el usuario pueden ser realizados por niños únicamente bajo supervisión.
- Mantenga las piezas pequeñas y los materiales de embalaje fuera del alcance de los niños. ¡Existe peligro de asfixia!



### Uso correcto

El producto está destinado exclusivamente al uso privado y no es apropiado para el ámbito comercial. El RobotClean Accu puede emplearse en casi todas las piscinas de tipo comercial con fondo horizontal plano. Use el aparato únicamente de la manera descrita en estas instrucciones de uso. Cualquier otro uso es considerado un uso incorrecto y puede provocar daños materiales y personales. Ubbink Garden BV no asume ninguna responsabilidad por daños causados por un uso incorrecto o erróneo.

**⚠️⚠️ NO ENTRE EN LA PISCINA DURANTE EL FUNCIONAMIENTO DEL APARATO DE LIMPIEZA**

**⚠️⚠️ NO ENCIENDA EL APARATO DE LIMPIEZA SI NO SE ENCUENTRA DENTRO DEL AGUA**

**ATENCIÓN:** Antes de usar su aparato de limpieza, retire todos los objetos de la piscina que podrían afectar al rendimiento del aparato de limpieza.

**ATENCIÓN:** Saque el aparato de limpieza de la piscina después de cada uso. Si deja el aparato de limpieza permanentemente dentro de la piscina pueden ocasionarse requerimientos de servicio técnico adicionales.

### Estructura del RobotClean Accu

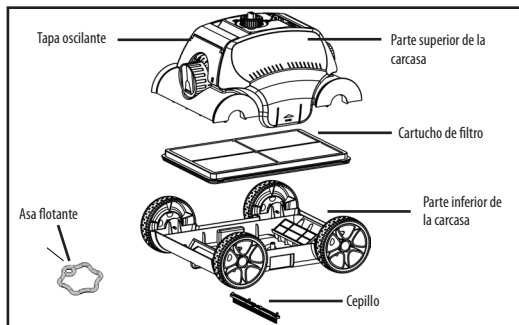

### Propulsión a chorro

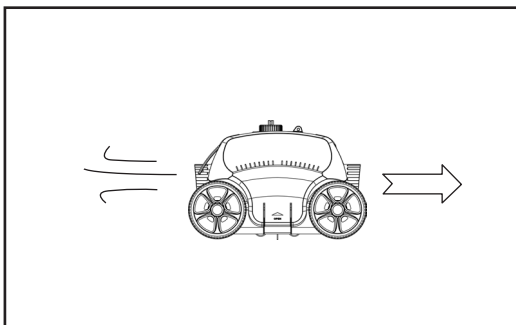

A ambos lados del aparato de limpieza se encuentra una boquilla de control ajustable para el accionamiento dentro del agua. El agua sucia succionada es filtrada en primer lugar y empleada a continuación a través de las boquillas de control para el accionamiento del aparato de limpieza para piscinas. Ambas boquillas son ajustables para conseguir el mejor efecto de limpieza teniendo en cuenta la forma y el tamaño de la piscina.



### AJUSTE DEL PATRÓN DE LIMPIEZA

El aparato de limpieza dispone de dos boquillas de control con ángulo de control ajustable entre 0 - 40°.

Con un ángulo de boquilla de 0° - 0°, el aparato de limpieza para piscinas se mueve prácticamente en línea recta.

Con un ángulo de boquilla de 0° - 40°, el aparato de limpieza para piscinas se mueve a lo largo de una línea más curva.

Los siguientes tres ajustes son recomendaciones.

La forma y el tamaño reales de la piscina pueden requerir una ligera modificación del ajuste de las boquillas de control.

#### Ajuste 1: 0°/20° ajuste por defecto para la mayoría de las piscinas.

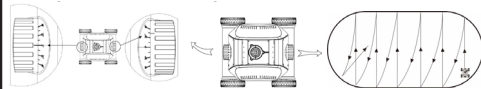

#### Ajuste 2: 0°/40° cuando el aparato de limpieza para piscinas no cubre completamente

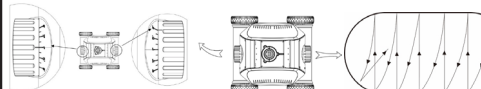

#### Ajuste 3: 20°/20° para piscinas redondas.

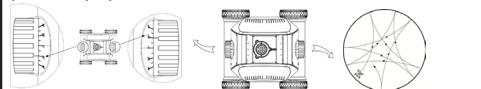



## Apertura y cierre de la carcasa

### Abrir

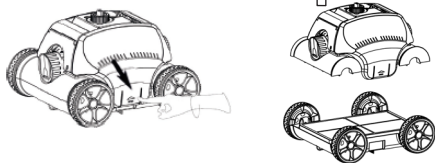

### Cerrar



## Montaje del cepillo

1. Inserte el cepillo a presión en la hendidura prevista en el exterior de la parte inferior de la carcasa.
2. Asegúrese de que el cepillo esté bien fijado.

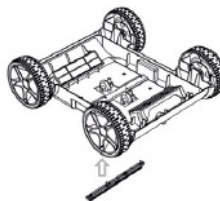

## Desmontaje del cepillo

1. Presione el cepillo desde el interior de la parte inferior de la carcasa para sacarlo de la hendidura
2. Extraiga el cepillo.

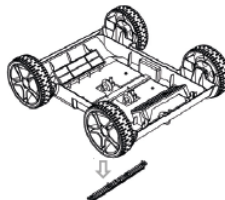

**Consejo:** Es aconsejable no usar el cepillo cuando no sea de ayuda en la limpieza de la piscina, por ejemplo cuando el fondo de la piscina esté inclinado o se encuentre demasiado sucio.



## Puesta en funcionamiento

1. Gire el botón de encendido/apagado colocándolo en OFF antes de iniciar la carga.
2. Limpie la conexión de carga antes de iniciar la carga.
3. Inserte el cable del cargador en la conexión de carga del aparato de limpieza para piscinas para recargar la batería.
  - La luz de control de carga roja indica que la batería se está cargando.
  - La luz de control de carga verde se enciende cuando se complete la carga.
4. Después de llevar a cabo todos los ajustes puede sumergir el aparato de limpieza con cuidado y lentamente en la piscina. Asegúrese de que antes de hundirse hasta el fondo haya podido salir todo el aire de la carcasa.

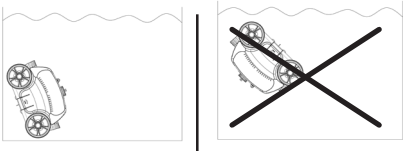

**¡IMPORTANTE:** El aparato de limpieza para piscinas debe introducirse o sacarse de la piscina de manera que la parte inferior del aparato de limpieza para piscinas esté orientada hacia la pared de la piscina para evitar posibles arañazos en la superficie de la piscina o de la lámina.

5. Gire el botón del interruptor a la posición ON.

El aparato de limpieza para piscinas se activará automáticamente en cuanto esté totalmente sumergido en el agua.

El aspirador de fondos comienza a funcionar aproximadamente 15 segundos más tarde, mientras la luz azul parpadea.

El aparato de limpieza para piscinas cambia automáticamente de dirección en cuanto toca la pared de la piscina (o cuando sube o retrocede hacia arriba en piscinas con fondo curvo), y la luz azul parpadea. A continuación se enciende la luz indicadora del aparato de limpieza para piscinas durante algunos segundos en verde en caso de que este adapte su dirección por sí mismo.

Luego, la luz indicadora se vuelve a lucir nuevamente en azul.

Una vez finalizado el ciclo de trabajo, la luz amarilla parpadea tres veces. El aparato de limpieza para piscinas cambia al modo de espera (standby) y la luz de control se enciende de forma permanente en amarillo.

Proceso de apagado:

Gire el botón del interruptor en la dirección de la luz roja hasta que el aparato de limpieza para piscinas se apague.



**Consejos e indicaciones**

- Deberían limpiarse el aparato de limpieza para piscinas y el cartucho de filtro después de cada uso.
- El pH del agua de la piscina debería estar entre 7.0 y 7.4.
- La temperatura del agua debería estar entre 10°C y 32°C.

Estado	Indicador
Encender	La luz permanente parpadea en azul
Apagar	La luz permanente parpadea en rojo
Retroceso automático	La luz azul parpadea
Pausa de giro	La luz roja parpadea
Ciclo de trabajo finalizado	La luz amarilla parpadea tres veces y se queda luego encendida de forma permanente hasta la desconexión de la alimentación de corriente
Baja tensión	La luz amarilla parpadea
Agua en el interior	La luz roja parpadea
Modo de protección de la bomba	La luz azul parpadea ligeramente



**Solución de problemas**

Avería	Causa	Solución
El aparato de limpieza para piscinas no funciona y la luz de control no parpadea	Función para la protección de la batería	Cargue el robot
		Diríjase al servicio al cliente
La luz de control del adaptador no funciona	El adaptador está dañado	Póngase en contacto con el servicio al cliente.
El aparato de limpieza para piscinas no funciona y la luz de control amarilla parpadea lentamente.	Baja capacidad restante de la batería	Cargue la batería
El aparato de limpieza para piscinas no funciona y la luz de control roja parpadea lentamente.	Error del aparato de limpieza para piscinas	Ponerse en contacto con el centro de servicio técnico
El aparato de limpieza para piscinas no puede limpiar todos los lugares.	Ángulo inapropiado de la boquilla	Ajustar el ángulo de la boquilla
	Forma especial de la piscina	Adapte la boquilla para aumentar el ángulo de limpieza
	El circuito de agua de la piscina está conectado	Apague la bomba de filtración.
El aparato de limpieza para piscinas no funciona y la luz de control azul parpadea.	Función para la protección de la bomba	Vuelva a poner en marcha el aparato de limpieza para piscinas



**MANTENIMIENTO**

Emplee para la limpieza un producto para el cuidado de tipo comercial. No emplee ningún producto de limpieza que contengan disolventes ni aquellos que sean abrasivos, y tampoco esponjas, cepillo, etc. duros.

**Limpieza del filtro**

**⚠ LIMPIE EL FILTRO DESPUÉS DE CADA CICLO DE LIMPIEZA**

- Coloque el aparato de limpieza para piscinas sobre una superficie plana y limpie y retire el recubrimiento superior presionando las teclas a ambos lados

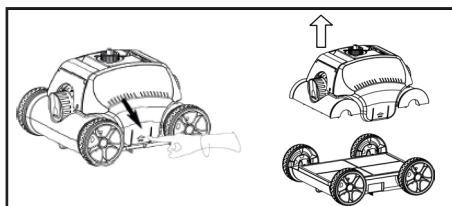

## E Robotclean Accu Instrucciones de uso y lista de piezas

-Extraiga el filtro y limpie este y la parte inferior de la carcasa bajo un grifo de agua o con una manguera de jardín. Vuelva a insertar el filtro después de la limpieza.

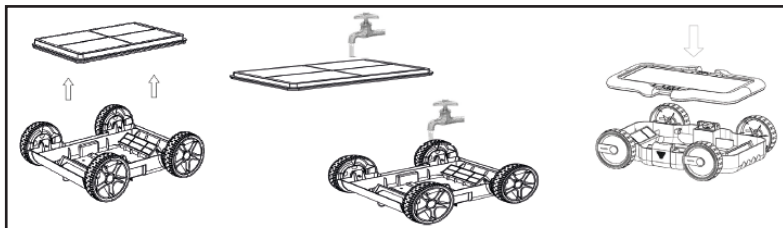

-Vuelva a fijar el recubrimiento superior a la carcasa. Presione el recubrimiento hacia abajo hasta que encajen las pestañas de cierre.

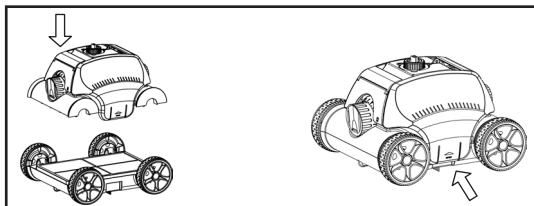

### Limpieza periódica de las piezas móviles

Compruebe todas las piezas móviles para asegurarse de que estas no queden bloqueadas por la suciedad o por pelos. Estas piezas pueden limpiarse rociándolas con una manguera de jardín. Elimine también la suciedad depositada en las ruedas.

### Almacenamiento

Una vez finalizada la limpieza es necesario secar suficientemente el aparato de limpieza para piscinas. Mientras no se use el aparato de limpieza para piscinas, este debería almacenarse en un lugar en sombra y bien ventilado. Deben evitarse las heladas y la luz solar directa.

2

## GARANTÍA

Este robot de limpieza para piscinas ha sido fabricado, probado y revisado cuidadosamente de acuerdo con los requisitos técnicos específicos y las Directivas vigentes. Ubbink® garantiza que en condiciones normales de uso y de funcionamiento sujetas a las condiciones y limitaciones descritas a continuación, su robot de limpieza para piscinas está libre de defectos de fabricación y de materiales. Esta garantía cubre únicamente al usuario final (el consumidor que compró el aparato).

**PERÍODO DE GARANTÍA:** 2 años para las piezas principales, es decir, motores, cable eléctrico, unidad de alimentación (transformador). Una vez expirado el periodo de garantía, Ubbink® no asumirá ninguna otra obligación en relación con esta garantía limitada.

**PIEZAS NO CUBIERTAS POR LA GARANTÍA:** Las bolsas de filtro, los cepillos, las piezas de plástico y las ruedas deben ser reemplazados en el transcurso normal del uso debido a su desgaste normal. Por eso, estas piezas no están cubiertas por la garantía.

**MANTENIMIENTO:** Este aparato debe mantenerse de acuerdo con las instrucciones de servicio adjuntas. El incumplimiento de estas anulará la garantía.

**USO INDEBIDO:** Esta garantía cubre ÚNICAMENTE el uso normal para una piscina privada. Los daños, defectos, el mal funcionamiento o un uso indebido contrario a las indicaciones que figuran en las instrucciones de servicio o cualquier otro daño causado por fuerza mayor, negligencia, mal uso o manejo incorrecto están excluidos de la garantía. Los daños o averías causados por reparaciones no realizadas por un representante de servicio al cliente autorizado de Ubbink® no están cubiertos por la garantía.

Las **OBLIGACIONES DE GARANTÍA** de Ubbink® están limitadas a la reparación o sustitución del producto con/mediante piezas nuevas o revisadas y la empresa no es responsable bajo ninguna circunstancia y ninguna manera de daños indirectos o directos o de lesiones o de daños personales o materiales en relación con el uso del producto o de la pérdida de beneficios o de otros costes o gastos de cualquier tipo. No hay ninguna seguridad de aptitud general para el uso, de idoneidad para fines específicos o de otras garantías o representaciones por parte de Ubbink®, aparte de las aquí indicadas, ni expresamente ni de forma tácita, y ninguna persona, compañía o empresa está autorizada, más allá de lo aquí indicado, a hacerse cargo de una representación o a comprometerse en nombre o por encargo de Ubbink®. Diríjase en primer lugar a su representante del servicio al cliente para OBTENER UN SERVICIO DE GARANTÍA. Después de la aprobación por parte del representante envíe el robot empaquetado de forma apropiada y con el pago anticipado de los gastos de transporte a la dirección indicada. Adjunte una copia de la factura con la indicación de la fecha de compra, el número de serie y la descripción del problema.

### CONSERVE SU ENVOLTORIO PARA PODER DEVOLVER FÁCILMENTE EL ROBOT EN CASO NECESARIO

#### Medio ambiente

 Los equipos eléctricos usados no deben ser desechados con los residuos domésticos.  
¡Antes de llevar los equipos usados a su punto de recogida local, extraiga las baterías insertadas y deséchelas separadas del producto!  
Obtendrá más información de su distribuidor o de la empresa de gestión de residuos.

 ¡Conforme a la reglamentación sobre baterías, el usuario final está legalmente obligado a la devolución de las baterías usadas! Puede entregar sus baterías usadas de forma gratuita en los puntos de recogida de su comunidad o en todos los puntos de venta de baterías. ¡Está prohibido desecharlas a través de los residuos domésticos!



# Robotclean Accu Istruzioni per l'uso e distinta componenti



Gentile Cliente,

Grazie di cuore per avere scelto il nostro prodotto per pulire la propria piscina completamente in assenza di cavi e senza allacciamento elettrico. Le auguriamo di godere appieno nei prossimi anni del Suo nuovo pulitore nella cura della Sua piscina. Prima di utilizzare per la prima volta il Suo RobotClean Accu si prenda un po' di tempo per leggere con attenzione le istruzioni per l'uso.

## Oggetto della fornitura

- 1 RobotClean Accu per piscina
- 1 caricatore
- 1 cavo di trazione da 2,3 m
- 1 maniglia di spostamento (rossa)
- 2 spazzole
- 1 copia delle istruzioni per l'uso

**NON ACCEDERE LA PISCINA QUANDO IL PULITORE È IN FUNZIONE**

## Dati tecnici

ROBOTCLEAN ACCU PER PISCINA	
Tensione in ingresso	12,6 VCA / 50-60 Hz, 50 Watt, 1,8 A
Classe di protezione	III
Tipo di protezione	IPX8
Profondità di immersione	max. 2 m
Temperatura d'esercizio	10°C - 35°C
Temperatura di stoccaggio	20°C - 45°C
Sistema di sicurezza	Si (protezione da sovratensione)
Tipo di pulizia	Fondo
Superficie di pulizia	50 m <sup>2</sup>
Tempo di pulizia	max. 2 h
Velocità	circa 16m/min
Grado di filtrazione	100 micron
Forza di aspirazione	circa 10 m <sup>3</sup> /h

BATTERIA AL LITIO/CARICATORE	
Tensione in ingresso	100-240 VCA / 50-60 Hz
Tensione in uscita	12,6 V / 1,8 A
Capacità della batteria	6600 mAh
Classe di protezione	II
Tipo di protezione	IP20
Durata della batteria	max. 2 ore
Tempo di carica della batteria	5-6 ore
Temperatura di esercizio (adattatore di carica)	0°C - 45°C
Temperatura di stoccaggio (adattatore di carica)	20°C - 45°C

## Lista dei pezzi

Ref.-Nr.	Descrizione	Ref.-Nr.	Descrizione
1	Copertura laterale	9	Griglia di protezione
2	Maniglia galleggiante	10	Molla
3	Parte superiore dell'alloggiamento	11	Cartuccia del filtro
4	Asta di collegamento 1	12	Griglia di ingresso dell'acqua
5	Coperchio ribaltabile	13	Parte inferiore dell'alloggiamento
6	Asta di collegamento 2	14	Ruota
7	Ugello di comando	15	Spazzola
8	Unità di azionamento	16	Cavo di trazione



## INDICAZIONI DI SICUREZZA IMPORTANTI

- Rispettare le indicazioni di avvertimento e le istruzioni indicate sull'adattatore di carica e sul pulitore per piscina. L'inosservanza di tali norme può causare gravi lesioni o rilevanti danni materiali.
- Questo dispositivo è adatto alla pulizia dell'acqua a temperatura comprese tra min. 5° C e max. 45° C.
- Il dispositivo può essere collegato per la ricarica solo a una presa con messa a terra da 230 V CA (dispositivo di sicurezza per correnti di guasto con una corrente di guasto nominale superiore a 30 mA).
- L'alimentazione elettrica per l'adattatore di carica deve essere lontana almeno 3,5 metri dalla piscina.
- Il pulitore per piscina può essere utilizzato solo per la pulizia di piscine private. Ogni altro utilizzo comporta il decadimento immediato del diritto alla garanzia.
- Il pulitore non è adatto a piscine con una pellicola di rivestimento di spessore inferiore a 0,4 mm. Se si utilizza il pulitore con spessore della pellicola inferiore, lo si fa a proprio rischio e pericolo.
- Il pulitore non deve essere utilizzato quando sono presenti delle persone all'interno della piscina.
- L'unità di azionamento a tenute e l'adattatore di carica comprendono componenti da sottoporre a manutenzione. L'apertura di tali componenti può essere effettuata solo da personale specializzato, pena il decadimento della garanzia.
- Durante la modalità di pulizia può fuoriuscire un po' di lubrificante dalla guarnizione dell'olio motore, il che potrebbe avere come conseguenza una leggera contaminazione dell'acqua.

## ① Robotclean Accu Istruzioni per l'uso e distinta componenti

- Il pulitore è adatto solo a piscine di dimensioni massime 50 m<sup>2</sup>. Per piscine di dimensioni maggiori, la capacità limitata della batteria comprometterebbe l'effetto pulente.
- La batteria del pulitore per piscina dovrebbe essere caricata e scaricata ogni tre mesi, se si mette a magazzino il dispositivo per un periodo prolungato. In virtù dello scaricamento automatico della batteria, in caso contrario la batteria potrebbe scendere sotto al livello di tensione di protezione da scarica eccessiva, il che comporterebbe danni alla batteria stessa.
- Il pulitore per piscina può essere utilizzato solo con l'adattatore di carica originale fornito in dotazione.
- Ricaricare la batteria di pulitore per piscina solo alle condizioni ammesse. Il pulitore per piscina dovrebbe essere posizionato in un luogo fresco e asciutto all'atto del caricamento della batteria, al fine di evitare danni ai componenti elettrici interni dovuti a surriscaldamento.
- Il funzionamento del pulitore per piscina fuori dall'acqua può provocare gravi danni e comportare il decadimento della garanzia.
- Non lasciare costantemente il pulitore all'interno della piscina e non sottoporre mai il pulitore per piscina e l'adattatore di carica ad elevate temperature (riscaldamento, etc.) o agli agenti atmosferici (pioggia, etc.).
- Se l'adattatore di carica o altri componenti del pulitore per piscina presentano dei danni, occorre sostituire la parte interessata per evitare eventuali pericoli.
- Il presente dispositivo può essere utilizzato da bambini a partire da 8 anni di età, nonché da persone con facoltà fisiche, psichiche e mentali ridotte o che manchino di esperienza e conoscenze specifiche in merito al suo uso, nel caso siano sorvegliati o abbiano ricevuto un'adeguata formazione in merito all'uso del dispositivo e ai pericoli che possono derivarne. I bambini non devono giocare con lo strumento. La pulizia e i processi di manutenzione realizzabili dall'utilizzatore possono essere eseguiti dai bambini solo se adeguatamente sorvegliati.
- Tenere piccoli pezzi e materiali di imballaggio fuori dalla portata dei bambini. Pericolo di soffocamento!



### Utilizzo conforme alla destinazione d'uso

Il prodotto è concepito esclusivamente per uso privato e non è adatto all'impiego in ambito industriale. Il RobotClean Accu può essere utilizzato per quasi qualsiasi piscina di uso comune con fondo piano e orizzontale. Utilizzare il dispositivo solo nel modo descritto all'interno di queste istruzioni per l'uso. Ogni utilizzo diverso è da considerarsi come non conforme alla destinazione d'uso e può comportare danni materiali e lesioni personali. Ubbink Garden BV non si assume alcuna responsabilità per danni derivanti da un utilizzo improprio o non conforme alla destinazione d'uso.



**NON ACCEDERE ALLA PISCINA QUANDO IL PULITORE È IN FUNZIONE**



**NON ACCENDERE IL PULITORE FUORI DALL'ACQUA**

**ATTENZIONE:** prima di utilizzare il proprio pulitore, rimuovere dalla piscina qualsiasi oggetto che potrebbe compromettere la potenza del pulitore stesso.

**ATTENZIONE:** dopo ogni utilizzo rimuovere il pulitore dalla piscina. Se si lascia costantemente il pulitore nella piscina, possono essere necessarie operazioni di assistenza supplementari.

### Struttura del RobotClean Accu

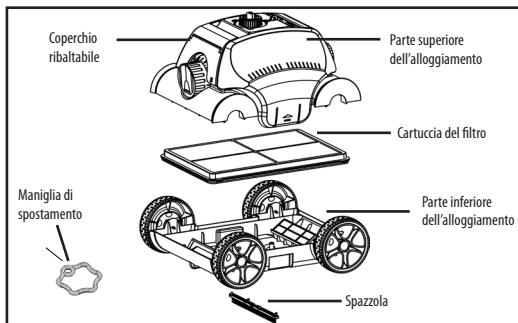

### Idrogetto

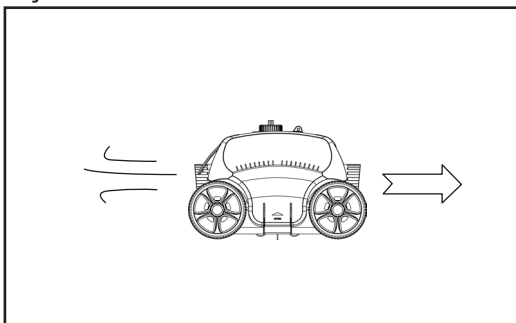

Sui due lati del pulitore è presente un ugello di comando regolabile per l'azionamento nell'acqua. L'acqua sporca aspirata viene prima filtrata e poi si utilizzano gli ugelli di comando per l'azionamento del pulitore per piscina. Entrambi gli ugelli sono regolabili, per ottenere la migliore azione pulite in relazione a forma e dimensioni della piscina.



### REGOLAZIONE DELLA CONFIGURAZIONE DELLA PULIZIA

Il pulitore dispone di due ugelli di comando con angolo direzionale regolabile di 0° - 40°. In caso di angolo degli ugelli di 0° - 0° il pulitore per piscina si muove circa in linea retta. In caso di angolo di 0° - 40° il pulitore per piscina si muove su una linea molto più curva.

Le tre regolazioni di seguito indicate sono dei suggerimenti. La forma e le dimensioni effettive della piscina possono richiedere una leggera modifica di regolazione degli ugelli di comando.

#### Regolazione 1: 0°/20° - regolazione standard per la maggior parte delle piscine.

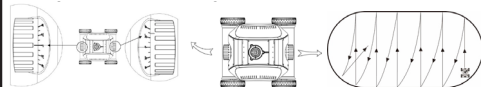

#### Regolazione 2: 0°/40° - se il pulitore per piscina non copre completamente la vasca.

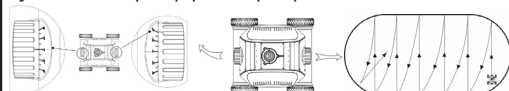

#### Regolazione 3: 20°/20° - per vasche rotonde.

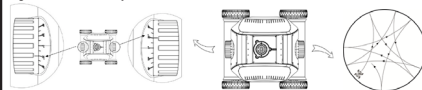

## ① Robotclean Accu Istruzioni per l'uso e distinta componenti



### Apertura e chiusura dell'alloggiamento

#### Apertura

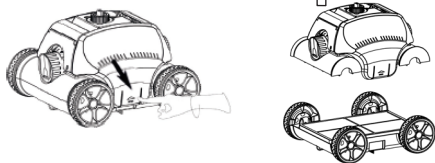

#### Chiusura



### Montaggio della spazzola

1. Premere la spazzola nell'apposita scanalatura sul lato esterno della parte inferiore dell'alloggiamento.
2. Assicurarsi che la spazzola sia correttamente fissata in posizione.

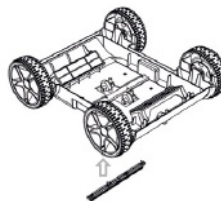

### Smontaggio della spazzola

1. Premere la spazzola fuori dalla scanalatura dal lato interno della parte inferiore dell'alloggiamento
2. Estrarre la spazzola.

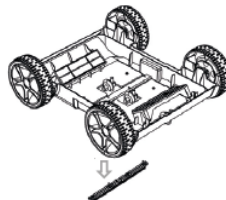

**Consiglio:** si consiglia di non usare la spazzola se non serve alla pulizia della piscina, ad esempio in caso di pendenza o sporco eccessivo sul fondo della piscina.



### Messa in funzione

1. Ruotare il pulsante di accensione/spengimento su OFF prima del caricamento.
2. Pulire l'attacco di carica prima della ricarica.
3. Inserire il cavo di carica nell'attacco di carica del pulitore per piscina, per ricaricare la batteria.
  - La spia rossa di controllo della carica indica che la batteria è in fase di caricamento.
  - La spia verde di controllo della carica si accende quando il processo di carica è terminato.
4. Dopo avere eseguito le regolazioni, si può fare abbassare con cautela e lentamente il pulitore nella piscina. Assicurarsi che prima della discesa sul fondo tutta l'aria dell'alloggiamento sia riuscita a fuoriuscire.

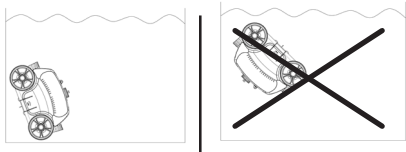

**IMPORTANTE:** Il pulitore per piscina deve sempre essere inserito o estratto dalla vasca in modo che la parte inferiore del pulitore punti verso la parete della vasca, al fine di evitare possibili graffi sulla superficie della piscina e/o della pellicola.

5. Ruotare il pulsante di attivazione su ON.

Il pulitore per piscina si attiva automaticamente non appena è completamente immerso nell'acqua.

L'aspiratore del fondo inizia a funzionare circa 15 secondi dopo, quando la luce blu lampeggia.

Il pulitore per piscina cambia automaticamente di direzione non appena tocca la parete della vasca (o in caso di vasche con fondo curvo verso l'alto e verso il basso) e la luce blu lampeggia. Si accende poi di luce verde la spia di segnalazione del pulitore per alcuni secondi, quando questo adatta da solo la sua direzione. L'indicazione torna poi di colore blu.

La spia gialla lampeggia tre volte al termine del ciclo di lavoro. Il pulitore per piscina passa in modalità stand-by e la spia di controllo si accende di luce fissa gialla.

Procedura di spegnimento:

ruotare il pulsante di attivazione in direzione della spia rossa fino a quando il pulitore non si è disattivato.

## ① Robotclean Accu Istruzioni per l'uso e distinta componenti



### Consigli e indicazioni

- Il pulitore per piscina e la cartuccia del filtro dovrebbero essere puliti dopo ogni utilizzo.
- Il valore di pH dell'acqua della piscina dovrebbe essere compreso tra 7.0 e 7.4.
- La temperatura dell'acqua deve essere compresa tra 10°C e 32°C.

Stato	Indicatore
Accensione	La spia fissa lampeggia in blu
Spegnimento	La spia fissa lampeggia in rosso
Corsa di ritorno automatica	La spia blu lampeggia
Pausa di inversione	La spia rossa lampeggia
Ciclo di lavoro terminato	La spia gialla lampeggia tre volte e si accende poi di luce fissa, fino a quando l'alimentazione elettrica non si disattiva
Tensione bassa	La spia gialla lampeggia
Acqua all'interno	La spia rossa lampeggia
Modalità di protezione della pompa	La spia blu lampeggia leggermente



### Risoluzione dei problemi

Guasto	Causa	Soluzione
Il pulitore per piscina non funziona e la spia di controllo non lampeggia	Funzione di protezione della batteria	Ricaricare il robot
		Rivolgersi al servizio clienti
La spia di controllo dell'adattatore non funziona	L'adattatore è danneggiato	Rivolgersi al servizio clienti
Il pulitore per piscina non funziona e la spia di controllo gialla lampeggia lentamente.	Bassa capacità residua della batteria	Ricaricare la batteria
Il pulitore per piscina non funziona e la spia di controllo rossa lampeggia lentamente.	Errore del pulitore	Contattare il centro di assistenza
Il pulitore non riesce a pulire tutti i punti.	Angolo degli ugelli non adatto	Regolare l'angolo degli ugelli
	Forma particolare della vasca	Adattare l'ugello per aumentare l'angolo di pulizia
	Il circuito dell'acqua della propria piscina è acceso.	Spegnere la pompa del filtro.
Il pulitore per piscina non funziona e la spia di controllo blu lampeggia.	Funzione di protezione della pompa	Riavviare il pulitore per pompa.



### MANUTENZIONE

Per la pulizia utilizzare un prodotto per la cura di uso comune. Non usare detersivi contenenti solventi né detersivi abrasivi e non servirsi di spugne, spazzole etc.

#### Pulizia dell'unità filtrante

⚠ PULIRE L'UNITÀ FILTRANTE DOPO OGNI CICLO DI PULIZIA

- Posizionare il pulitore per piscina su una superficie piana e pulita e rimuovere la copertura superiore, premendo i tasti su entrambi i lati

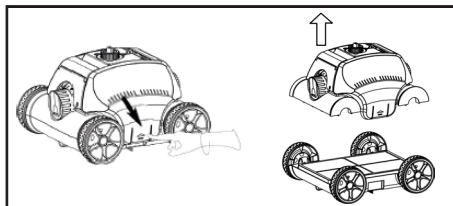

## 1 Robotclean Accu Istruzioni per l'uso e distinta componenti

- Estrarre l'unità filtrante e pulirla, pulendo anche la parte inferiore dell'alloggiamento sotto a un rubinetto o con un flessibile da giardino. Reinserire l'unità filtrante dopo la pulizia.

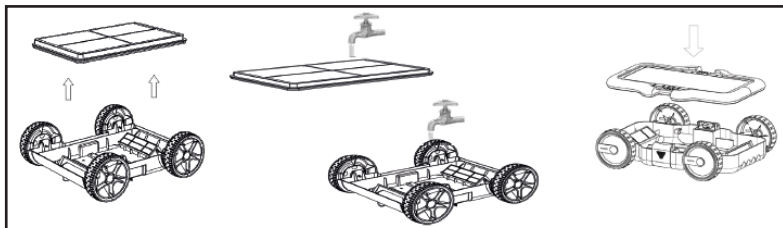

- Fissare la copertura superiore di nuovo sull'alloggiamento. Premere la copertura verso il basso fino a quando non si innestano le linguette di blocco.

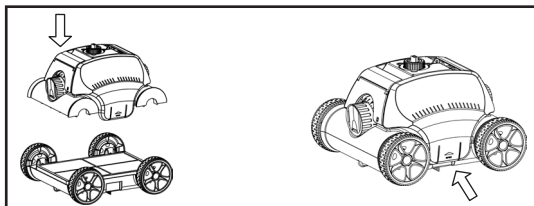

### Pulizia regolare delle parti in movimento

Controllare tutte le parti in movimento per assicurarsi che non siano bloccate da sporco o peli. I componenti possono essere ripuliti spruzzando con un tubo da giardino.

Rimuovere anche lo sporco accumulatosi sulle ruote.

### Conservazione

Al termine della pulizia occorre asciugare il pulitore per piscina in maniera sufficiente. Finché il pulitore per piscina non viene utilizzato, dovrebbe essere conservato in un luogo ben ventilato e non esposto alla luce solare. Evitare il gelo e l'irraggiamento solare diretto.

## 2

### GARANZIA

Il presente robot di pulizia per piscine è stato prodotto, testato e controllato con cura conformemente ai requisiti tecnici specifici e alle direttive in vigore. Ubbink® garantisce che il robot di pulizia per piscine, in condizioni normali di utilizzo e servizio, è privo di vizi di produzione e del materiale, con riserva delle condizioni e delle limitazioni di seguito descritte. Questa garanzia copre esclusivamente l'utente finale (il consumatore che ha comprato il dispositivo).

**DURATA DELLA GARANZIA:** 2 anni per i componenti principali, ovvero motori, cavi elettrici e unità di alimentazione elettrica (trasformatore). Allo scadere del periodo di validità della garanzia, Ubbink® non si assume alcun altro obbligo in relazione a questa garanzia limitata.

**PARTI NON COPERTE DALLA GARANZIA:** il sacchetto filtrante, le spazzole, i componenti in plastica e le ruote devono essere sostituiti durante il normale corso di utilizzo in funzione dell'usura abituale. Non sono pertanto coperte dalla garanzia.

**MANUTENZIONE:** il presente dispositivo deve essere sottoposto a manutenzione conformemente alle istruzioni per l'uso in dotazione. In caso di inosservanza decade qualsiasi diritto alla garanzia.

**UTILIZZO IMPROPRIO:** la presente garanzia copre SOLO il funzionamento normale per una piscina privata. Danni, difetti, malfunzionamenti o un utilizzo improprio diverso a quanto indicato nelle istruzioni per l'uso, nonché altri danni dovuti a forza maggiore, negligenza, utilizzo errato o comando errato sono esclusi dalla garanzia. Danni o anomalie causati da riparazioni non eseguite da un rappresentante autorizzato del servizio clienti di Ubbink® non sono coperti dalla garanzia.

Gli **OBBLIGHI DI GARANZIA** di Ubbink® si limitano alla riparazione o alla sostituzione del prodotto con/mediante pezzi nuovi o rielaborati e l'azienda non è in alcun modo e in alcun caso colpevole o responsabile per danni derivati o danni diretti, né per lesioni personali o danni materiali in relazione all'utilizzo del prodotto o per la perdita di profitto, né per altri costi o spese di qualsiasi tipo. Non si forniscono garanzie di idoneità all'uso, conformità per determinati scopi o garanzie o interpretazioni di altro tipo di Ubbink®, ad eccezione di quanto qui indicato, esplicitamente o implicitamente, e nessuna persona, azienda o società è autorizzata a sostenere cose che esulino da quanto qui indicato o ad adempiere a un obbligo in nome o per conto di Ubbink®. Rivolgersi per prima cosa al proprio rappresentante del servizio clienti, per RICEVERE UNA PRESTAZIONE IN GARANZIA. Dopo l'autorizzazione da parte del rappresentante, inviare il robot, adeguatamente imballato e anticipando i costi di trasporto, all'indirizzo indicato. Allegare una copia della fattura con l'indicazione della data di acquisto, del numero di serie e della descrizione del problema.

### CONSERVARE L'IMBALLAGGIO PER POTER RISPEDIRE IN MODO SEMPLICE IL ROBOT SE NECESSARIO

#### Ambiente

	I dispositivi elettronici usati non devono essere smaltiti con i rifiuti domestici. Prima di portare il dispositivo usato presso il proprio centro di raccolta locale, estrarre la batteria inserita e smaltirla separatamente rispetto al prodotto! Maggiori informazioni sono reperibili presso il proprio rivenditore o aziende addette allo smaltimento.
	Come da normativa tedesca sulle batterie, i consumatori finali sono tenuti per legge a restituire le batterie usate! Le proprie batterie usate possono essere consegnate gratuitamente presso i centri di raccolta del proprio comune o in qualsiasi posto nel quale si vendono batterie. È vietato lo smaltimento insieme ai rifiuti domestici!

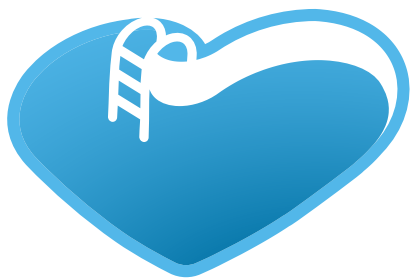

**BSVillage**  
PISCINE - WELLNESS - OUTDOOR

[www.bsvillage.com](http://www.bsvillage.com)

BUSINESS SHOP S.r.l. a Socio Unico  
Via della Repubblica n. 19/1 - 42123 Reggio Emilia (RE)  
P.Iva e C.F. 02458850357 - Cap. soc. 60.000,00 € i.v.

 [www.bsvillage.com](http://www.bsvillage.com)

 0522 15 36 417

 [info@bsvillage.com](mailto:info@bsvillage.com)

 0522 18 40 494