



**BSVillage**  
PISCINE - WELLNESS - OUTDOOR

MANUALE di MONTAGGIO e UTILIZZO

# Penguin4Pool



[www.bsvillage.com](http://www.bsvillage.com)

Fondez pour les pompes à chaleur Penguin 4 Pool !



FR: Guide d'installation et d'utilisation

EN: Installation and user guide

DE: Installations- und Benutzerhandbuch

ES: Guía de instalación y uso

[penguin4pool.fr](http://penguin4pool.fr)

**FR :** Avertissement  
**EN :** Warning  
**ES :** Advertencia  
**DE:** Warnung  
**IT :** Avvertimento



**FR :** Spécificités  
**EN :** Specificities  
**ES :** Especificidades  
**DE:** Besonderheiten  
**IT :** Specificità



**FR :** Installation  
**EN :** Installation  
**ES :** Instalación  
**DE:** Installation  
**IT :** Installazione



**FR :** Mise en service  
**EN :** Commissioning  
**ES :** Puesta en servicio  
**DE:** Inbetriebnahme  
**IT :** Commissionamento



**FR :** Bluetooth  
**EN :** Bluetooth  
**ES :** Bluetooth  
**DE:** Bluetooth  
**IT :** Bluetooth



**FR :** Code erreur  
**EN :** Error code  
**ES :** Código de error  
**DE:** Fehlercode  
**IT :** Codice di errore



**FR :** Garanties  
**EN :** Warranties  
**ES :** Garantías  
**DE:** Garantien  
**IT :** Garanzie





**FR :** Avant installation vérifiez l'état de votre pompe à chaleur dès réception et émettez les réserves d'usage. En cas de doute ou de problèmes faites un courrier AR à votre installateur ou contactez le fabricant dans un délai de 48h. Passé ce délai, aucune réclamation ne pourra être acceptée.

**EN:** Before installation, please check the condition of your heat pump upon receipt and contact the carrier if necessary. If you have any doubts please contact or fabricants in the first 48 hours. After this deadline, no complaints can be accepted.

**ES:** Antes de instalar su material, verifica el estado de su unidad. Si tiene dudas, contacta a su instalador o a su fabricante en las 48 horas. Después de este plazo no se aceptarán reclamaciones.

**DE:** Überprüfen Sie vor der Installation den Zustand Ihrer Wärmepumpe nach Erhalt und stellen Sie die Nutzungsreserven aus. Senden Sie im Zweifelsfall oder bei Problemen einen AR-Brief an Ihren Installateur oder wenden Sie sich innerhalb von 48 Stunden an den Hersteller. Nach dieser Frist kann keine Reklamation mehr angenommen werden.

**IT:** Prima dell'installazione, controllare le condizioni della pompa di calore al ricevimento e rilasciare le riserve di utilizzo. In caso di dubbi o problemi, inviare una lettera AR al proprio installatore.



**FR :** L'installation et la mise en service de votre appareil doivent être réalisées par un personnel spécialisé et qualifié dans le respect des normes de sécurité en vigueur. Veuillez à lire attentivement cette notice. Nous ne serons en aucun cas tenus pour responsables en cas de blessure ou d'endommagement de la machine suite à d'éventuelles erreurs lors de l'installation. Le non-respect de ces instructions entrainera une perte de garantie.

**EN:** Installation and electrical / hydraulical connections must be carried out by skilled and qualified personnel in compliance with the local safety and regulations in force. Please read this guide very carefully, failure to comply with these instructions invalidates every right to assistance under warranty and may cause damages to goods and people for which we cannot be held responsible.

**ES:** La instalación y puesta en servicio de su dispositivo debe ser realizada por personal especializado y cualificado de acuerdo con las normas de seguridad vigentes. Lea este manual con atención. No seremos responsables de ninguna lesión o daño a la máquina debido a errores durante la instalación. No seguir estas instrucciones resultará en la pérdida de la garantía.

**DE:** Die Installation und Inbetriebnahme Ihres Geräts muss von spezialisiertem und qualifiziertem Personal gemäß den geltenden Sicherheitsstandards durchgeführt werden. Bitte lesen Sie dieses Handbuch sorgfältig durch. Wir haften nicht für Verletzungen oder Schäden an der Maschine aufgrund von Fehlern bei der Installation. Die Nichtbeachtung dieser Anweisungen führt zum Verlust der Garantie.

**IT:** L'installazione e la messa in servizio del vostro dispositivo devono essere eseguite da personale specializzato e qualificato nel rispetto delle norme di sicurezza in vigore. Si prega di leggere attentamente questo manuale. Non saremo ritenuti responsabili per eventuali lesioni o danni alla macchina dovuti a errori durante l'installazione. La mancata osservanza di queste istruzioni comporterà la perdita della garanzia.



**FR :** L'unité doit être réparée par du personnel qualifié, la maintenance doit être réalisée de manière régulière comme indiqué dans ce manuel. Utilisez uniquement des pièces détachées du fabricant sous peine d'endommager l'unité et d'entraîner une perte de garantie. Hors saison l'unité doit être stockée dans une pièce à l'abri des intempéries ou de toute source inflammable. Ne pas percer, brûler ou immerger. Si le cordon d'alimentation est endommagé, le remplacer avant toute utilisation. Cette unité contient un gaz frigorigène, ne pas placer près d'une source de chaleur. **Cette pompe à chaleur n'est pas un jouet et ne doit pas être utilisée par des enfants sans la surveillance d'un adulte.**

**EN:** The unit must be repaired by qualified personnel and maintenance must be carried out regularly as described in this manual. Only use the manufacturer's spare parts, otherwise the unit may be damaged and the warranty may be lost. In the off-season, the unit should be stored in a room protected from the weather or any flammable source. If the power cord is damaged, replace it before use. This unit contains refrigerant gas, do not place near a heat source. **This heat pump is not a toy and should not be used by children without adult supervision.**

**ES:** La unidad debe ser reparada por personal cualificado y el mantenimiento debe llevarse a cabo regularmente como se describe en este manual. Utilice únicamente piezas de repuesto del fabricante, ya que de lo contrario el aparato podría resultar dañado y se perdería la garantía. Fuera de temporada, la unidad debe guardarse en una habitación protegida de la intemperie o de cualquier fuente inflamable. Si el cable de alimentación está dañado, sustitúyalo antes de utilizarlo. Esta unidad contiene gas refrigerante, no la coloque cerca de una fuente de calor. **Esta bomba de calor no es un juguete y no debe ser utilizada por los niños sin la supervisión de un adulto.**

**DE:** Das Gerät muss von qualifiziertem Personal repariert werden und die Wartung muss regelmäßig wie in dieser Anleitung beschrieben durchgeführt werden. Verwenden Sie nur Ersatzteile des Herstellers, da sonst das Gerät beschädigt werden kann und die Garantie verloren geht. In der Nebensaison sollte das Gerät in einem Raum gelagert werden, der vor Witterungseinflüssen und brennbaren Stoffen geschützt ist. Wenn das Netzkabel beschädigt ist, ersetzen Sie es vor der Verwendung. Dieses Gerät enthält Kältemittelgas, stellen Sie es nicht in der Nähe einer Wärmequelle auf. **Diese Wärmepumpe ist kein Spielzeug und sollte von Kindern nicht ohne Aufsicht von Erwachsenen benutzt werden.**

**IT:** L'unità deve essere riparata da personale qualificato e la manutenzione deve essere effettuata regolarmente come descritto in questo manuale. Usare solo parti di ricambio del produttore, altrimenti l'unità può essere danneggiata e la garanzia può essere persa. Nella bassa stagione, l'unità deve essere conservata in una stanza protetta dalle intemperie o da qualsiasi fonte infiammabile. Se il cavo di alimentazione è danneggiato, sostituirlo prima dell'uso. Questa unità contiene gas refrigerante, non metterla vicino a una fonte di calore. **Questa pompa di calore non è un giocattolo e non deve essere usata dai bambini senza la supervisione di un adulto.**

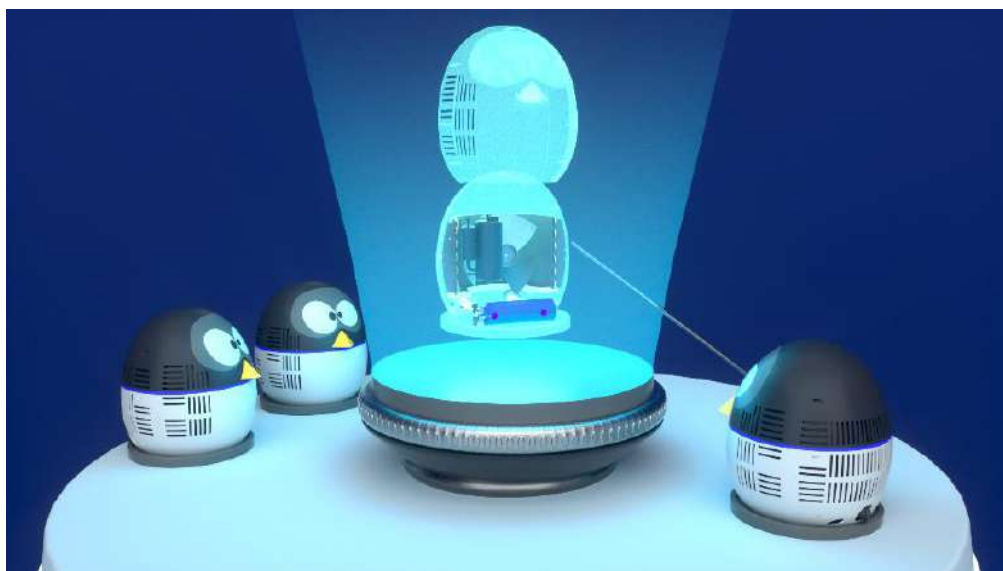

		ICE3	ICE4	ICE5
Puissance de chauffe * - Heating capacity *	kW	3.0	4.0	5.0
Consommation * - Heating power input *	kW	0.60	0.79	0.99
COP - COP		5.00	5.06	5.05
Puissance de chauffe ** - Heating capacity **	kW	2.2	3.1	4.0
Consommation ** - Heating power input **	kW	0.56	0.78	0.98
COP - COP		3.93	3.97	4.08
Alimentation - Power supply		230V / 50Hz	230V / 50Hz	230V / 50Hz
Compresseur - Compressor		Rotatif - Rotary	Rotatif - Rotary	Rotatif - Rotary
Vitesse de rotation du ventilateur - Fan rotate speed	RPM	700	700	700
Puissance acoustique - Noise	dB (A)	46	46	48
Raccord hydraulique - Water Connection	mm	32	32	32
Débit d'eau - Water Flow Volume	m3/h	1.1	1.6	2.0

**FR :** \* Température extérieure : 27 /24.3, température d'entrée d'eau :26°C  
\*\* Température extérieure : 15 /12, température d'entrée d'eau :26°C

**EN :** \* Outdoor air temp: 27 /24.3 , Inlet water temperature:26°C  
\*\* Outdoor air temp: 15 /12, Inlet water temperature:26°C

**ES :** \* Temperatura exterior: 27 /24.3, Temperatura del agua de entrada:26°C  
\*\* Temperatura exterior: 15 /12, Temperatura del agua de entrada:26°C

**DE:** \* Außentemperatur: 27 /24.3 , Wassertemperatur am Einlass::26°C  
\*\* Außentemperatur 15 /12, Wassertemperatur am Einlass::26°C

**IT :** \* Temperatura esterna: 27 /24.3, Temperatura dell'acqua in entrata:26°C  
\*\* Temperatura esterna: 15 /12, Temperatura dell'acqua in entrata:26°C



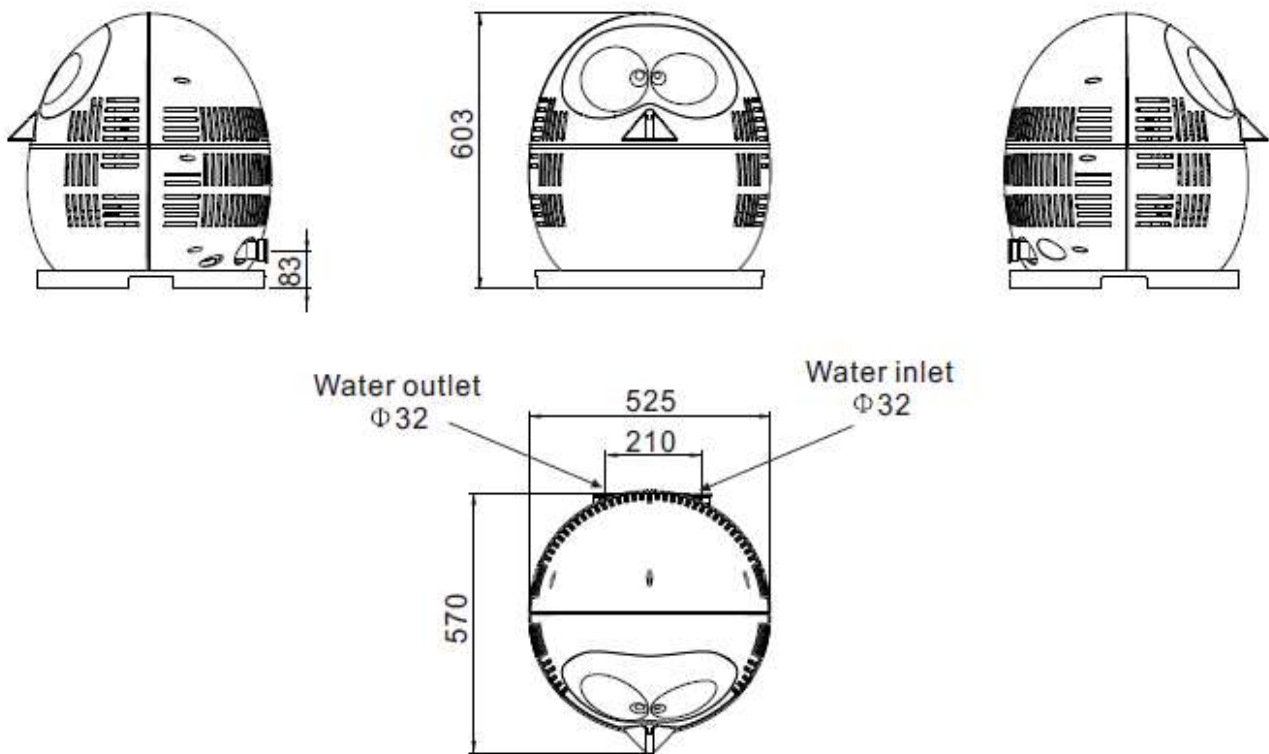

**FR :** Lors de la première utilisation, assurez-vous que la piscine soit remplie d'eau

**EN :** When using for the first time, make sure the pool is filled with water

**ES :** Cuando se usa por primera vez, asegúrese de que la piscina esté llena de agua.

**DE :** Bei der ersten Verwendung, stellen Sie sicher, dass der Pool mit Wasser gefüllt ist

**IT :** Quando si utilizza per la prima volta, assicurati che la piscina sia piena d'acqua



**FR :** Traitement d'eau  
**EN :** Water treatment  
**ES :** Tratamiento del agua  
**DE :** Wasseraufbereitung  
**IT :** Trattamento dell'acqua

**FR :** Vanne  
**EN :** Valve  
**ES :** Válvula  
**DE :** Ventil  
**IT :** Valvola

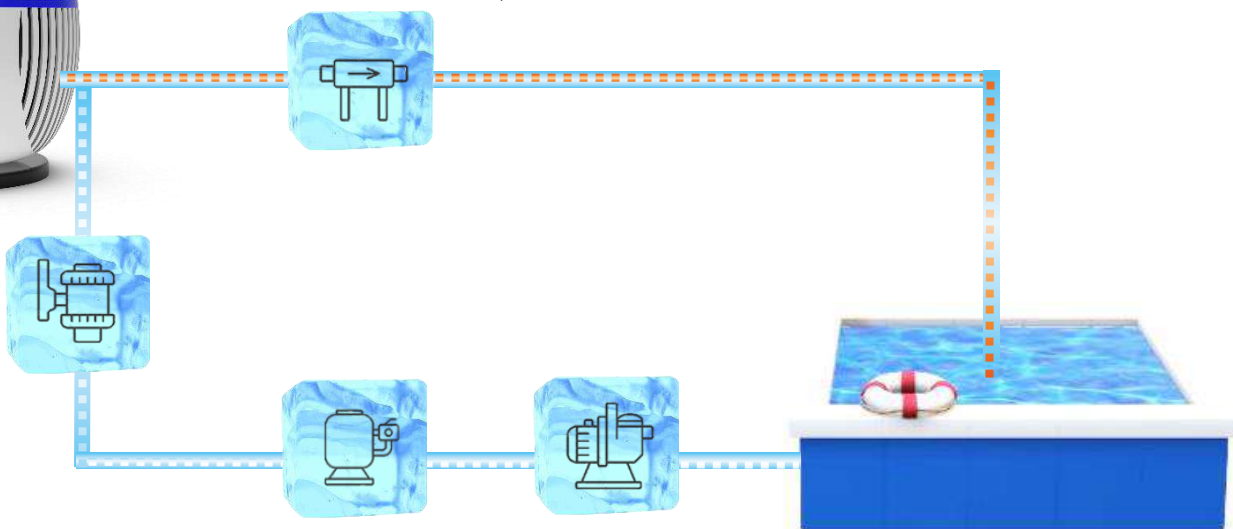

**FR :** Système de filtration  
**EN :** Filtration system  
**ES :** Sistema de filtración  
**DE :** Filtersystem  
**IT :** Sistema di filtraggio

**FR :** Pompe de filtration  
**EN :** Filtration pump  
**ES :** Bomba de filtro  
**DE :** Filterpumpe  
**IT :** Pompa filtro



**FR :** Votre pompe à chaleur doit être placée à l'extérieur et doit respecter les distances minimales de 30cm sans obstacle à l'avant - 50 cm du mur pour l'arrière et 70 cm sur les côtés et 15cm du sol.

**EN :** Your heat pump must be placed outside and must respect the minimum distances of 30cm without obstacles for the front - 50 cm from the wall for the rear part, 70 cm on the sides and 15cm above the ground.

**ES :** Su bomba de calor debe colocarse en el exterior y debe respetar las distancias mínimas de 30 m sin obstáculos en la parte delantera - 50 cm de la pared para la parte trasera, 70 cm en los lados y 15 cm sobre el suelo.

**DE :** Ihre Wärmepumpe muss im Freien aufgestellt werden und die Mindestabstände von 30 cm ohne Hindernisse vorne einhalten - 50 cm von der Wand für die Rückseite 70 cm an den Seiten und 15 cm über dem Boden.

**IT :** La vostra pompa di calore deve essere posizionata all'esterno e deve rispettare le distanze minime di 3m senza ostacoli nella parte anteriore - 50 cm dal muro parte posteriore, 70 cm sui lati e 15 cm dal suolo.



**FR :** Nous vous recommandons d'utiliser des plots et de faire évacuer vos condensats sur un tout venant (qui pourra être recouvert de graviers).

**EN :** We strongly recommend that you use supports in order to drain your condensate.

**ES :** Recomendamos que use pedestales y drene su condensado.

**DE :** Wir empfehlen Ihnen, Sockel zu verwenden und das Kondensat insgesamt abzulassen (das möglicherweise mit Kies bedeckt ist).

**IT :** Si consiglia di utilizzare piedistalli e drenare la condensa nel suo complesso (che può essere ricoperta di ghiaia).



**FR :** Si une de ces recommandations n'est pas appliquée ou applicable, nous vous demandons de prendre contact avec le fabricant pour vérifier si l'installation réalisée ou souhaitée sera sans incidence au bon fonctionnement de votre pompe à chaleur.

**EN :** If one of these recommendations is not applied or not applicable, we ask you to contact the manufacturer to check whether the installation carried out or desired will not affect the proper functioning of your heat pump.

**ES :** Si cualquiera de estas recomendaciones no se aplica o no es aplicable, le pedimos que se ponga en contacto con el fabricante para comprobar si la instalación realizada o deseada no afectará al buen funcionamiento de su bomba de calor.

**DE :** Wenn eine dieser Empfehlungen nicht angewendet wird oder nicht anwendbar ist, bitten wir Sie, sich an den Hersteller zu wenden, um zu prüfen, ob die durchgeführte oder gewünschte Installation die ordnungsgemäße Funktion Ihrer Wärmepumpe nicht beeinträchtigt.

**IT :** Se uno di questi consigli non viene applicato o non è applicabile, vi chiediamo di contattare il produttore per verificare se l'installazione eseguita o desiderata non influirà sul corretto funzionamento della vostra pompa di calore.

**FR :** L'échangeur de chaleur en titane de la pompe à chaleur pour piscine ne nécessite aucune installation spéciale, à l'exception d'un bypass. de plomberie spéciale, (veuillez régler le débit en fonction de la plaque signalétique). La chute de pression de l'eau est inférieure à 10kPa au débit maximal. Puisqu'il n'y a pas de chaleur résiduelle ou de température de flamme, l'unité n'a pas besoin de tuyauterie de dissipation thermique en cuivre. Un tuyau en PVC peut être installé directement dans l'unité.

**EN :** The Swimming Pool Heat Pumps flow titanium heat exchanger requires no special plumbing arrangements except bypass (please set the flow rate according to the nameplate). The water pressure drop is less than 10kPa at max. Flow rate. Since there is no residual heat or flame Temperatures, The unit does not need copper heat sink piping. PVC pipe can be run straight into the unit.

**ES :** El intercambiador de calor de titanio de las bombas de calor para piscinas no requiere ninguna instalación especial de fontanería, excepto el bypass (por favor, ajuste el caudal de acuerdo con la placa de características). La caída de presión del agua es inferior a 10kPa a un caudal máximo. Caudal. Como no hay calor residual ni temperaturas de llama, la unidad no necesita tuberías de cobre para el dissipador de calor. La tubería de PVC puede introducirse directamente en la unidad.

**DE :** Der Durchfluss-Titan-Wärmetauscher der Schwimmbad-Wärmepumpen erfordert keine besonderen Verrohrungen außer dem Bypass (bitte stellen Sie die Durchflussmenge entsprechend dem Typenschild ein). Der Wasserdruckabfall beträgt weniger als 10 kPa bei max. Durchflussrate. Da es keine Restwärme oder Flammentemperaturen gibt, benötigt das Gerät keine Verrohrung mit Kupferkühlern. PVC-Rohr kann direkt in das Gerät geführt werden.

**IT :** Lo scambiatore di calore di titanio di flusso delle pompe di calore della piscina non richiede disposizioni idrauliche speciali tranne il bypass (si prega di impostare la portata secondo la targhetta). La caduta di pressione dell'acqua è meno di 10kPa al massimo. Portata. Poiché non c'è calore residuo o temperature della fiamma, l'unità non ha bisogno di tubazioni di rame del dissipatore di calore. Il tubo in PVC può essere fatto passare direttamente nell'unità.



**FR :** Le modèle standard est doté de raccords à colle glissante qui acceptent les tuyaux en PVC de 32 ou 50 mm pour le raccordement à la tuyauterie de filtration de la piscine ou du spa. En utilisant un raccord 50 NB à 40NB, vous pouvez raccorder le 40NB à la tuyauterie de filtration.

**EN :** Standard model have slip glue fittings which accept 32mm or 50 mm PVC pipe for connection to the pool or spa filtration piping. By using a 50 NB to 40NB you can plumb 40NB

**ES :** El modelo estándar tiene accesorios de cola deslizante que aceptan tubos de PVC de 32 mm o 50 mm para conexión a la tubería de filtración de la piscina o spa. Usando un 50 NB a 40NB puede plomear 40NB

**DE :** Das Standardmodell verfügt über Slip-Klebefittings, die 32 mm oder 50 mm PVC-Rohr für den Anschluss an die Pool- oder Whirlpool-Filterleitungen aufnehmen. Durch Verwendung eines 50 NB auf 40NB können Sie 40NB

**IT :** Il modello standard ha raccordi di colla a scorrimento che accettano tubi in PVC da 32 mm o 50 mm per il collegamento alle tubazioni di filtraggio della piscina o della spa. Utilizzando un raccordo da 50 NB a 40NB è possibile collegare 40NB

**FR : REMARQUE :** Bien que l'échangeur de chaleur de l'unité soit isolé électriquement du reste de l'unité, il empêche simplement le flux d'électricité vers ou depuis l'eau de la piscine. La mise à la terre de l'unité est toujours nécessaire pour vous protéger contre les courts-circuits à l'intérieur de l'unité. La mise à la masse est également nécessaire.

**EN : NOTE:** Although the unit's heat exchanger is electrically isolated from the rest of the unit, it simply prevents the flow of electricity to or from the pool water. Grounding of the unit is always necessary to protect against short circuits within the unit. Grounding is also required.

**ES : NOTA:** Aunque el intercambiador de calor de la unidad está aislado eléctricamente del resto de la unidad, simplemente impide el flujo de electricidad hacia o desde el agua de la piscina. La conexión a tierra de la unidad es siempre necesaria para protegerla de los cortocircuitos en su interior. También es necesaria la conexión a tierra.

**DE : HINWEIS:** Obwohl der Wärmetauscher des Geräts vom Rest des Geräts elektrisch isoliert ist, verhindert er lediglich den Stromfluss zum oder vom Poolwasser. Die Erdung des Geräts ist zum Schutz vor Kurzschlüssen im Inneren des Geräts immer erforderlich. Eine Erdung ist ebenfalls erforderlich.

**IT : NOTA:** Anche se lo scambiatore di calore dell'unità è elettricamente isolato dal resto dell'unità, esso impedisce semplicemente il flusso di elettricità verso o dall'acqua della piscina. La messa a terra dell'unità è sempre necessaria per proteggere dai cortocircuiti all'interno dell'unità. Anche la messa a terra è necessaria.



**FR :** L'unité est dotée d'une boîte de jonction moulée séparée avec un raccord de conduit électrique standard déjà en place. Il suffit de retirer les vis et le panneau avant, de faire passer vos lignes d'alimentation dans le conduit. Fixez les fils d'alimentation électrique aux trois connexions déjà présentes dans la boîte de jonction (quatre fils). Pour terminer le branchement électrique, connectez la pompe à chaleur par un circuit électrique, un câble UF ou tout autre moyen approprié comme spécifié (dans le respect de la réglementation électrique locale.) à un circuit de dérivation d'alimentation en courant alternatif dédié, équipé d'un disjoncteur, d'un sectionneur ou d'un fusible à retardement approprié.

**EN :** The unit has a separate molded junction box with a standard electrical conduit fitting already in place. Simply remove the screws and front panel, run your power lines through the conduit. Attach the power supply wires to the three connections already in the junction box (four wires). To complete the electrical connection, connect the heat pump via an electrical circuit, UF cable or other suitable means as specified (in compliance with local electrical regulations.) to a dedicated AC power branch circuit equipped with an appropriate circuit breaker, disconnect switch or time delay fuse.

**ES :** La unidad tiene una caja de conexiones moldeada por separado con un accesorio de conducto eléctrico estándar ya colocado. Basta con retirar los tornillos y el panel frontal, y pasar los cables de alimentación por el conducto. Conecte los cables de alimentación a las tres conexiones ya existentes en la caja de conexiones (cuatro cables). Para completar la conexión eléctrica, conecte la bomba de calor a través de un circuito eléctrico, un cable UF u otro medio adecuado según lo especificado (de acuerdo con la normativa eléctrica local.) a un circuito derivado de alimentación de CA dedicado y equipado con un disyuntor, un interruptor de desconexión o un fusible de retardo adecuados

**DE :** Das Gerät verfügt über einen separaten, vergossenen Anschlusskasten, in dem bereits ein Standard-Elektroinstallationsrohranschluss vorhanden ist. Entfernen Sie einfach die Schrauben und die Frontplatte, führen Sie Ihre Stromleitungen durch das Leerrohr. Schließen Sie die Stromversorgungsdrähte an die drei Anschlüsse an, die sich bereits in der Anschlussdose befinden (vier Drähte). Zur Fertigstellung des elektrischen Anschlusses schließen Sie die Wärmepumpe über einen Stromkreis, ein UF-Kabel oder ein anderes geeignetes Mittel wie angegeben (unter Einhaltung der örtlichen Elektrovorschriften.) an einen dedizierten Wechselstrom-Abzweigstromkreis an, der mit einem geeigneten Schutzschalter, Trennschalter oder einer trägen Sicherung ausgestattet ist.

**IT :** L'unità ha una scatola di giunzione stampata separata con un raccordo standard per il condotto elettrico già in posizione. Basta rimuovere le viti e il pannello frontale, far passare le linee elettriche attraverso il condotto. Collegare i fili di alimentazione ai tre collegamenti già presenti nella scatola di giunzione (quattro fili). Per completare il collegamento elettrico, collegare la pompa di calore tramite un circuito elettrico, un cavo UF o altri mezzi idonei come specificato (in conformità con le norme elettriche locali) a un circuito derivato dedicato all'alimentazione CA dotato di un interruttore automatico, un sezionatore o un fusibile a tempo adeguato.

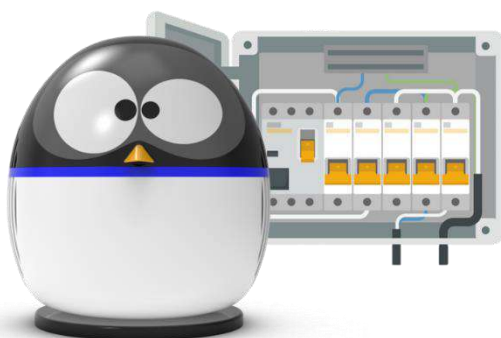

**FR :** Un moyen de déconnexion (disjoncteur, interrupteur avec ou sans fusible) doit être situé à portée de vue et facilement accessible depuis l'unité. Sur les climatiseurs et les pompes à chaleur commerciale et domestiques. Cela empêche la mise sous tension à distance l'équipement sans surveillance et permet de couper l'alimentation de l'unité pendant son entretien.

**EN :** A means of disconnection (circuit breaker, switch with or without fuse) must be located within sight and easily accessible from the unit. On commercial and domestic air conditioners and heat pumps. This prevents remote energization of the equipment unattended equipment and allows power to be removed from the unit during service.

**ES :** Un medio de desconexión (disyuntor, interruptor con o sin fusible) debe estar situado a la vista y ser fácilmente accesible desde la unidad. En acondicionadores de aire y bombas de calor comerciales y domésticos. Esto evita la alimentación remota de los equipos desatendidos equipo y permite retirar la energía de la unidad durante el mantenimiento.

**DE :** Eine Trennvorrichtung (Leistungsschalter, Schalter mit oder ohne Sicherung) muss sich in Sichtweite des Geräts befinden und von dort aus leicht zugänglich sein. Für gewerbliche und private Klimaanlage und Wärmepumpen. Dies verhindert die Ferneinschaltung von unbeaufsichtigten Geräten und ermöglicht es, das Gerät bei Wartungsarbeiten stromlos zu machen.

**IT :** Un mezzo di disconnessione (interruttore, interruttore con o senza fusibile) deve essere situato in vista e facilmente accessibile dall'unità. Su condizionatori e pompe di calore commerciali e domestici. Questo impedisce l'accensione a distanza di un'apparecchiatura incustodita e permette di rimuovere l'alimentazione dall'unità durante la manutenzione.

## Mise en service - Starter - Puesta en servicio - Inbetriebnahme - La messa in produzione

### FR : Vérifiez les vannes

- Ouvrez le By-Pass à 100%
- Vannes d'entrée et de sortie fermées

### EN : Checking the valves

- Open the By Pass at 100%
- Inlet and outlet valve closed

### ES : Comprobando las válvulas

- Abrir el By Pass al 100%
- Válvula de entrada y salida cerrada

### DE : Ventile prüfen

- Öffnen Sie den Bypass zu 100%
- Einlass- und Auslassventil geschlossen

### IT : Controllo delle valvole

- Apri il By Pass al 100%
- Valvola di ingresso e uscita chiusa



**FR :** Faire un nettoyage du filtre . Nettoyez votre filtre 1 fois par semaine pour assurer son bon fonctionnement ainsi que celui de votre pompe à chaleur

**EN :** Clean the filter. Clean your filter once a week to ensure its proper functioning as well as that of your heat pump.

**ES :** Limpiar el filtro. Limpia tu filtro una vez a la semana para asegurar su correcto funcionamiento así como el de tu bomba de calor.

**DE :** Reinigen Sie den Filter. Reinigen Sie Ihren Filter einmal pro Woche, um sicherzustellen, dass er ordnungsgemäß funktioniert und die Wärmepumpe funktioniert

**IT :** Pulisci il filtro. Pulisci il tuo filtro una volta alla settimana per assicurarti che funzioni correttamente così come quello della tua pompa di calore

### FR : Réglage des vannes

- Vanne By Pass 50%
- Vanne entrée d'eau 100% ouverte
- Vanne de sortie 70%

### EN : Adjusting the valves

- By Pass valve 50%
- 100% open water inlet valve
- Outlet valve 70%

### ES : Ajuste de las válvulas

- Válvula By Pass 50%
- Válvula de entrada de agua 100% abierta
- Válvula de salida 70%

### DE : Einstellen der Ventile

- Bypassventil 50%
- 100% offenes Wassereinlassventil
- Auslassventil 70%

### IT : Regolazione delle valvole

- Valvola By Pass 50%
- Valvola ingresso acqua aperta al 100%
- Valvola di scarico 70%







**FR :** Vérifiez le manomètre du filtre à sable, la pression ne doit pas augmenter de plus de 0.2 bar (elle doit rester dans la zone verte).

**EN :** Check the pressure gauge of the sand filter, the pressure must not increase by more than 0.2 bar (it must remain in the green zone)

**ES :** Compruebe el manómetro del filtro de arena, la presión no debe aumentar en más de 0,2 bar (debe permanecer en la zona verde)

**DE :** Überprüfen Sie das Manometer des Sandfilters. Der Druck darf nicht mehr als 0,2 bar ansteigen (er muss in der grünen Zone bleiben.)

**IT :** Verificare il manometro del filtro a sabbia, la pressione non deve aumentare di oltre 0,2 bar (deve rimanere nella zona verde)

**FR :** Appuyez sur ON/OFF : votre PAC se met en marche. IMPORTANT laissez la fonctionner au moins 10 min afin d'obtenir un écart de température entre l'entrée et sortie d'eau compris entre 1°C et 3°C.

**EN :** Press ON / OFF: your heat pump starts up. IMPORTANT let it run for at least 10 min in order to obtain a temperature difference between the water inlet and outlet of between 1 ° C and 3 ° C.

**ES :** Presione ON / OFF: su bomba de calor se pone en marcha. IMPORTANTE dejarlo funcionar durante al menos 10 min para obtener una diferencia de temperatura entre la entrada y la salida del agua de entre 1 ° C y 3 ° C.



**DE :** DE : Drücken Sie EIN / AUS: Ihre Wärmepumpe startet. WICHTIG Lassen Sie es mindestens 10 Minuten laufen, um einen Temperaturunterschied zwischen dem Wassereinlass und -auslass zwischen 1 ° C und 3 ° C zu erhalten.

**IT :** Premere ON / OFF: la pompa di calore si avvia. IMPORTANTE lasciarlo funzionare per almeno 10 min in modo da ottenere una differenza di temperatura tra l'ingresso e l'uscita dell'acqua compresa tra 1 ° C e 3 ° C.







Touche - Key - Clave -Taste - Chiave	Fonction- Function - Función - Funktion - Funzione
	<p><b>FR :</b> Appuyez sur cette touche pour allumer ou éteindre l'unité.</p> <p><b>EN :</b> Press this key to turn on/off the unit.</p> <p><b>ES :</b> Pulse esta tecla para encender o apagar la unidad.</p> <p><b>DE :</b> Drücken Sie diese Taste, um das Gerät ein-/auszuschalten.</p> <p><b>IT :</b> Premere questo tasto per accendere/spagnere l'unità.</p>
	<p><b>FR :</b> Appuyez sur ce bouton, vous pouvez augmenter la valeur du paramètre.</p> <p><b>EN :</b> Press this button can increase parameter value.</p> <p><b>ES :</b> Pulse este botón para aumentar el valor del parámetro.</p> <p><b>DE :</b> Drücken Sie diese Taste, um den Parameterwert zu erhöhen.</p> <p><b>IT :</b> Premere questo pulsante può aumentare il valore del parametro.</p>
	<p><b>FR :</b> Appuyer sur ce bouton peut diminuer la valeur du paramètre.</p> <p><b>EN :</b> Press this button can decrease the parameter value.</p> <p><b>ES :</b> Pulse este botón para reducir el valor del parámetro.</p> <p><b>DE :</b> Drücken Sie diese Taste, um den Parameterwert zu verringern.</p> <p><b>IT :</b> Premere questo pulsante può diminuire il valore del parametro.</p>

## Règlage de la température - Temperature setting - Ajuste de la temperatura - Einstellen der Temperatur - Impostazione della temperatura



**FR:** Appuyez une fois sur le bouton **haut** ou **bas** pour visualiser le point de consigne.  
Appuyez à nouveau sur le bouton **haut** ou **bas** pour régler le point de consigne souhaité.  
Les réglages sont effectués avec une précision de 0,5.  
**Note :** Les réglages sont automatiquement enregistrés après 5 s si aucune touche n'est actionnée

**EN:** Press once the button **up** or **down** to view the set point.  
Press the button **up** or **down** again to set the desired set point.  
Settings are made to an accuracy of 0.5 .  
**Note:** The settings are automatically saved after 5 s if no button is pressed

**ES:** Pulse una vez el botón hacia **arriba** o hacia **abajo** para ver el punto de ajuste.  
Vuelva a pulsar el botón hacia **arriba** o hacia **abajo** para ajustar el punto de consigna deseado.  
Los ajustes se realizan con una precisión de 0,5 .  
**Nota:** Los ajustes se guardan automáticamente después de 5 s si no se pulsa ningún botón

**DE:** Drücken Sie einmal die Taste **nach** oben **oder** unten, um den Sollwert anzuzeigen.  
Drücken Sie die Taste **nach** oben **oder** unten erneut, um den gewünschten Sollwert einzustellen.  
Die Einstellungen werden mit einer Genauigkeit von 0,5 vorgenommen.  
**Hinweis:** Die Einstellungen werden automatisch nach 5 s gespeichert, wenn keine Taste gedrückt wird

**IT:** Premere una volta il pulsante **su** o **giù** per visualizzare il punto di regolazione.  
Premere nuovamente il pulsante **su** o **giù** per impostare il set point desiderato.  
Le impostazioni sono fatte con una precisione di 0,5 .  
**Nota:** Le impostazioni vengono salvate automaticamente dopo 5 s se non viene premuto alcun pulsante



## Changement de mode - Mode change - Cambio de modo - Moduswechsel - Cambio di modalità



**FR:** Pour changer de mode : sur l'interface principale appuyez sur le bouton **haut** ou **bas** simultanément pendant 1 seconde et appuyez ensuite sur **haut** ou **bas** pour passer l'unité en mode chaud, froid ou auto.  
Pour annuler le choix appuyez sur le bouton **on/off**

**Note :** Les réglages sont automatiquement enregistrés après 5 s si aucune touche n'est actionnée

**Attention :** ces modes ne sont disponibles que sur les unités disposant d'une vanne 4 voies.

**EN:** To change the mode: on the main interface press the **up** or **down** button simultaneously for 1 second and then press **up** or **down** to switch the unit to hot, cold or auto mode.

To cancel the choice press the **on/off** button

**Note:** The settings are automatically saved after 5 seconds if no button is pressed.

**Warning:** these modes are only available on units with a 4-way valve.

**ES:** Para cambiar el modo: en la interfaz principal, pulse simultáneamente el botón **arriba** o **abajo** durante 1 segundo y, a continuación, pulse **arriba** o **abajo** para cambiar la unidad a modo caliente, frío o automático.

Para cancelar la elección, pulse el botón de **on/off**

**Nota:** Los ajustes se guardan automáticamente después de 5 segundos si no se pulsa ningún botón

**Atención:** estos modos sólo están disponibles en las unidades con válvula de 4 vías.

**DE:** So ändern Sie den Modus: Drücken Sie auf der Hauptschnittstelle die Aufwärts- oder Abwärtstaste gleichzeitig für 1 Sekunde und drücken Sie dann die Aufwärts- oder Abwärtstaste, um das Gerät in den Heiß-, Kalt- oder Automodus zu schalten.

Um die Auswahl abzubrechen, drücken Sie die Taste **on/off**

**Hinweis:** Die Einstellungen werden automatisch nach 5 Sekunden gespeichert, wenn keine Taste gedrückt wird

**Achtung:** Diese Modi sind nur bei Geräten mit einem 4-Wege-Ventil verfügbar.

**IT:** Per cambiare la modalità: sull'interfaccia principale premere il pulsante **su** o **giù** simultaneamente per 1 secondo e poi premere **su** o **giù** per passare l'unità alla modalità calda, fredda o automatica.

Per annullare la scelta premere il pulsante **on/off**

**Nota:** le impostazioni vengono salvate automaticamente dopo 5 secondi se non viene premuto alcun pulsante

**Attenzione:** queste modalità sono disponibili solo su unità con una valvola a 4 vie.



## Affichage du code erreur - Malfunction display - Visualización del código de error - Fehlercode-Anzeige - Visualizzazione del codice di errore

**FR:** Le code de dysfonctionnement s'affiche sur l'écran du contrôleur lorsqu'un dysfonctionnement se produit. Si plusieurs dysfonctionnements se produisent en même temps, vous pouvez vérifier la liste des codes d'erreur actuels en appuyant sur la touche **haut** ou **bas**.

Vous pouvez vous référer au tableau des dysfonctionnements pour trouver la cause de l'erreur et son diagnostic.

**EN:** The fault code is displayed on the controller screen when a fault occurs.

If several malfunctions occur at the same time, you can check the list of current error codes by pressing the **up** or **down** key.

You can refer to the malfunction table to find the cause of the error and its diagnosis.

**ES:** El código de avería aparecerá en la pantalla del controlador cuando se produzca una avería.

Si se producen varias averías al mismo tiempo, puede consultar la lista de códigos de error actuales pulsando la tecla **arriba** o **abajo**.

Puede consultar la tabla de averías para encontrar la causa del error y su diagnóstico.

**DE:** Der Störungscode erscheint auf dem Display des Controllers, wenn eine Störung auftritt.

Wenn mehrere Störungen gleichzeitig auftreten, können Sie die Liste der aktuellen Fehlercodes überprüfen, indem Sie die **Aufwärts-** oder **Abwärtstaste** drücken.

In der Störungstabelle können Sie die Ursache des Fehlers und dessen Diagnose nachlesen.

**IT:** Il codice di malfunzionamento apparirà sul display del controller quando si verifica un malfunzionamento.

Se si verificano diversi malfunzionamenti allo stesso tempo, è possibile controllare la lista dei codici di errore correnti premendo il tasto **su** o **giù**.

Potete fare riferimento alla tabella dei malfunzionamenti per trovare la causa dell'errore e la sua diagnosi.

## Utilisation de l'application Bluetooth - Use of the Bluetooth application - Uso de la aplicación Bluetooth - Verwenden der Bluetooth-Anwendung - Utilizzo dell'applicazione Bluetooth



**FR:** Téléchargez l'application : Aqua Temp  
**EN:** Download the application: Aqua Temp  
**ES:** Descargar la aplicación: Aqua Temp  
**DE:** Laden Sie die Anwendung herunter: Aqua Temp  
**IT:** Scarica l'applicazione: Aqua Temp

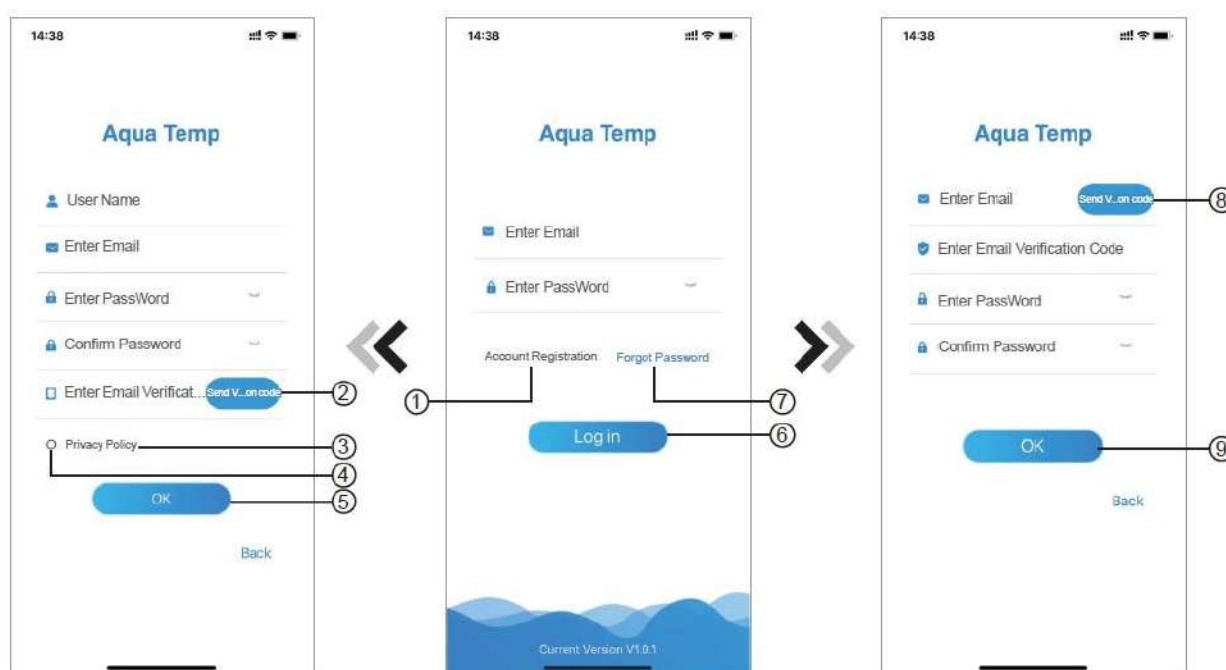

**FR:** Pour enregistrer un compte utilisateur cliquez sur ① pour entrer sur l'interface de création de compte, remplissez les champs demandés puis cliquez sur ② pour recevoir un code de vérification (**ATTENTION:** le code de vérification généré est valide pendant 15 minutes uniquement ; passé ce délai vous devrez en générer un nouveau).

Une fois le code entré dans l'application, cliquez sur ③ pour lire le détail de la politique de confidentialité, cliquez ensuite sur ④ pour accepter les conditions et cliquez sur ⑤ pour finaliser votre inscription.

**EN:** To register a user account click on ① to enter the account creation interface, fill in the required fields and then click on ② to receive a verification code (**WARNING:** the generated verification code is valid for 15 minutes only; after this time you will have to generate a new one).

Once the code has been entered into the application, click on ③ to read the details of the privacy policy, then click on ④ to accept the conditions and click on ⑤ to finalize your registration.

**ES:** Para registrar una cuenta de usuario, haga clic en ① para acceder a la interfaz de creación de cuentas, rellene los campos requeridos y, a continuación, haga clic en ② para recibir un código de verificación (**ATENCIÓN:** el código de verificación generado sólo es válido durante 15 minutos; pasado este tiempo, tendrá que generar uno nuevo).

Una vez introducido el código en la aplicación, haga clic en ③ para leer los detalles de la política de privacidad, luego haga clic en ④ para aceptar las condiciones y haga clic en ⑤ para finalizar su registro.

**DE:** Um ein Benutzerkonto zu registrieren, klicken Sie auf ①, um die Oberfläche zur Kontoerstellung aufzurufen, füllen Sie die erforderlichen Felder aus und klicken Sie dann auf ②, um einen Verifizierungscode zu erhalten (**ACHTUNG:** der generierte Verifizierungscode ist nur 15 Minuten lang gültig; nach dieser Zeit müssen Sie einen neuen generieren).

Sobald der Code in die Anwendung eingegeben wurde, klicken Sie auf ③, um die Details der Datenschutzerklärung zu lesen, dann auf ④, um die Bedingungen zu akzeptieren und auf ⑤, um Ihre Registrierung abzuschließen.

**IT:** Per registrare un account utente clicca su ① per entrare nell'interfaccia di creazione dell'account, compila i campi richiesti e poi clicca su ② per ricevere un codice di verifica (**ATTENZIONE:** il codice di verifica generato è valido solo per 15 minuti; dopo questo tempo dovrai generarne uno nuovo).

Una volta inserito il codice nell'applicazione, clicca su ③ per leggere i dettagli dell'informativa sulla privacy, poi clicca su ④ per accettare le condizioni e clicca su ⑤ per finalizzare la tua registrazione.

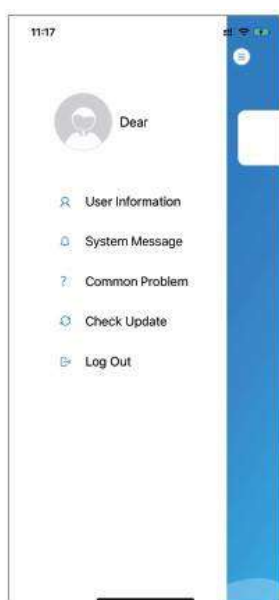

Fig.5 The left-handmenu



Fig.4 My Device interface

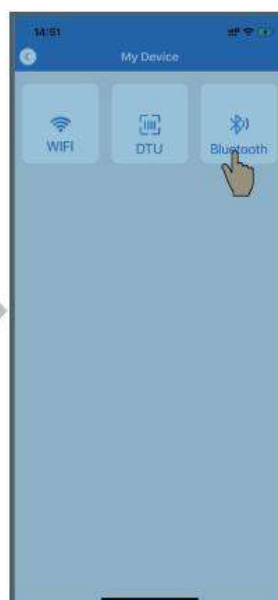

Fig.6 AddDevice interface

**FR:** Ajoutez un appareil

**EN:** Add device

**ES:** Añadir dispositivo

**DE:** Gerät hinzufügen

**IT:** Aggiungi dispositivo



**FR :** Les opérations de gestion des dispositifs sont les suivantes :

Note : Le réglage de "Parameter Settings" (Fig.12) est utilisé pour la maintenance après-vente uniquement.

**EN :** Device management operations are as below :

**Note:** The setting of "Parameter Settings"(Fig.12) is used for after-sales maintenance only.

**ES :** Las operaciones de gestión del dispositivo son las siguientes:

**Nota:** La configuración de "Ajustes de parámetros" (Fig.12) se utiliza únicamente para el mantenimiento postventa.

**DE :** Die Geräteverwaltung ist wie folgt aufgebaut:

**Hinweis:** Die Einstellung der "Parametereinstellungen" (Abb.12) wird nur für die Wartung nach dem Kauf verwendet.

**IT :** Le operazioni di gestione del dispositivo sono le seguenti:

**Nota:** L'impostazione di "Parameter Settings" (Fig.12) è usata solo per la manutenzione post-vendita.

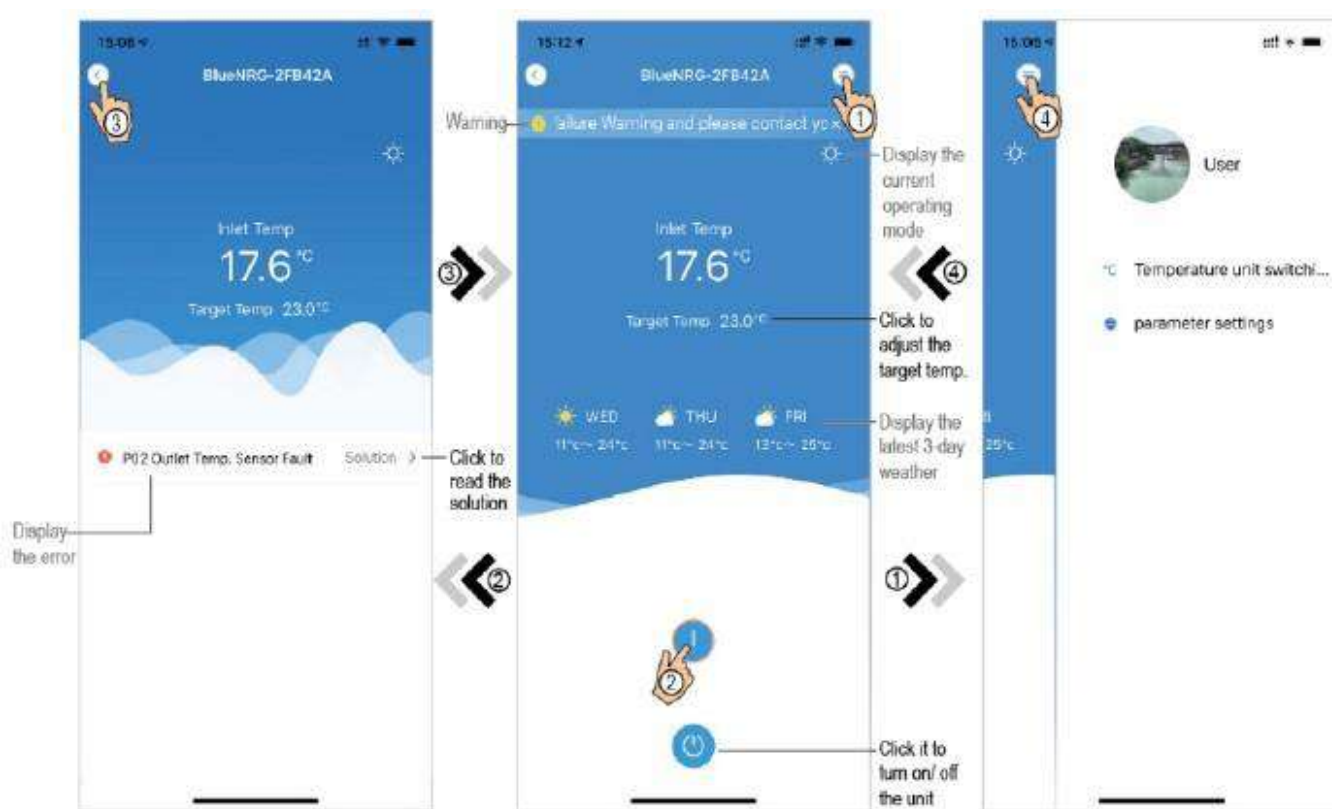

Fig. 11 The left-hand menu

Fig.10 My Device interface

Fig. 12 Add Device interface



## Guide de dépannage - Trouble Shooting Guide - Guía para la resolución de problemas - Anleitung zur Fehlerbehebung - Guida alla risoluzione dei problemi

Malfonction - Malfunction	Affichage - Display	Cause - Cause	Solution - Solution
Défaut sonde de température d'entrée d'eau - Water inlet temperature sensor failure	P01	La sonde de température d'entrée d'eau est ouverte ou en court-circuit - The water inlet temperature sensor is open or short circuit	Vérifiez ou changez la sonde de température d'entrée d'eau - Check or change the water inlet temperature sensor
Défaut sonde de température de sortie d'eau - Water outlet temperature sensor failure	P02	La sonde de température de sortie d'eau est ouverte ou en court-circuit - The water outlet temperature sensor is open or short circuit	Vérifiez ou changez la sonde de température de sortie d'eau - Check or change the water outlet temperature sensor
Sonde de température d'air en défaut - Ambient temperature sensor failure	P04	La sonde de température d'air ambiant est ouverte ou en court-circuit - The ambient temperature sensor is open or short circuit	Vérifiez ou changez la sonde de température d'air ambiant - Check or change the ambient temperature sensor
Sonde de température du circuit en défaut - Pipe temperature sensor failure	P05	La sonde de température du circuit est ouverte ou en court-circuit - The pipe temperature sensor is open or short circuit	Vérifiez ou changez la sonde de température du circuit - Check or change the pipe temperature sensor
Défaillance du capteur de température d'échappement - Exhaust temp.Sensor failure	P81	Le capteur de température du tuyau d'échappement du tuyau d'échappement est ouvert ou en court-circuit - The exhaust pipe temp. Sensor is open or short circuit	Vérifiez ou changez le capteur de température d'échappement - Check or change the exhaust temp Sensor
Défaut du capteur de température d'échappement détecté 3 fois - Exhaust temp protect for 3 times	P82	La température de l'échappement est élevée. - The Exhaust temp is high .	Vérifiez si le niveau du réfrigérant est suffisant ou non - Check Refrigerant is enough or not.
Haute pression détectée - High pressure detected	E01	La pression d'échappement est élevée , action du pressostat haute pression - The exhaust pressure is high , high pressure switch action.	Vérifier le pressostat haute pression et le circuit de retour du refroidissement - Check high pressure switch and cooling return circuit
Basse pression détectée - Low pressure protect	E02	La pression d'aspiration est faible, Action du pressostat basse pression - The suction pressure is low, Low pressure switch action	Vérifier le pressostat de basse pression et le circuit de retour du refroidissement - Check low pressure switch and cooling return circuit
Erreur détectée par le détecteur de débit - Flow switch failure	E03	La pression d'aspiration est faible, Action du pressostat basse pression - No water flow detected in the system	Vérifiez le volume du débit, l'eau pompe est en panne ou non - Check the flow volume ,water pump is failure or not
Échec de la communication - Communication failure	E08	Échec de la communication entre le contrôleur à distance et la carte principale - Communication failure between remote wire controller and main board	Vérifiez la connexion des fils entre le contrôleur à distance et la carte principale - Check the wire connection between remote wire controller and main board
La température est trop différente entre l'entrée et la sortie d'eau - Temperature is too much different between water-inlet and outlet	E06	La différence de température de l'eau entre l'entrée et la sortie est trop importante - Water temperature difference between inlet and outlet is too large	Vérifiez le débit d'eau du tuyau et si le système d'eau est bloqué ou non - Check the pipe water flow and whether water system is jammed or not
Température ambiante trop basse - Low ambient temperature protect	TP	Température extérieure trop basse - Ambient temperature is too low	Vérifiez la température extérieure - Check the ambient temperature value
Dégivrage - Defrost	DF	Dégivrage en cours - Time to defrost	Attendez la fin du dégivrage - Wait until defrosting ends

Sign	Meaning
3.3V	3.3V (power +)
NET	Communication signal
GND	GND(power-)

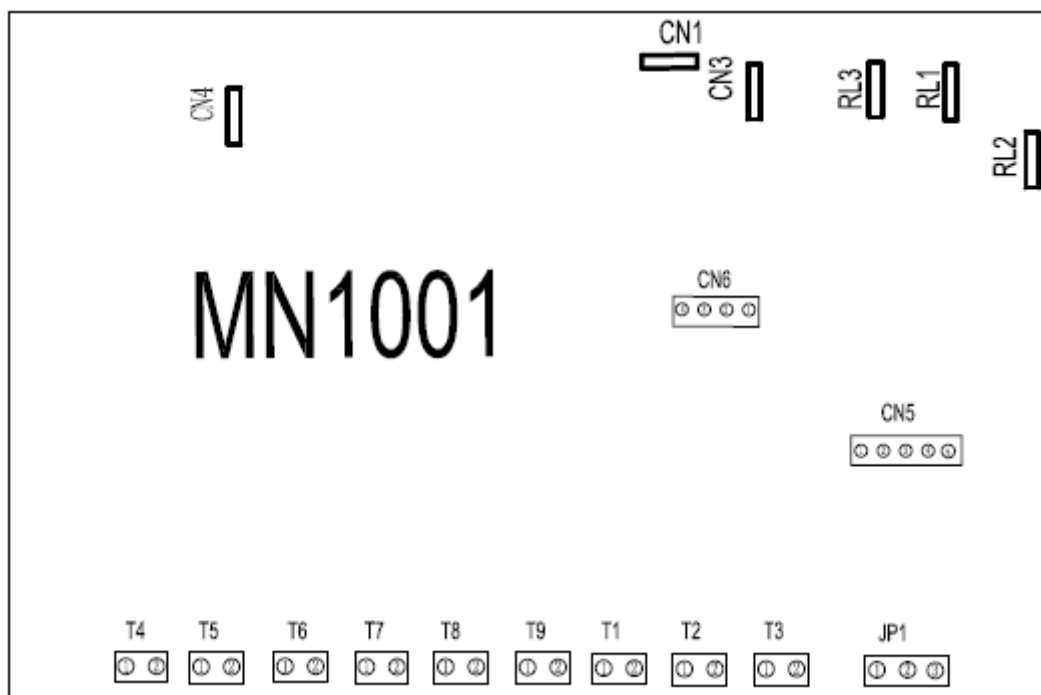

No	Symbole	Signification
1	T4	Reserve
2	T5	Température d'entrée de l'eau (entrée) - Water inlet temperature (input)
3	T6	Température de la bobine (entrée) - Temperature of coil (input)
4	T7	Température de sortie d'eau (entrée) - Water outlet temperature (input)
5	T8	Température ambiante (entrée) - Ambient temperature (input)
6	T9	Température d'échappement (entrée) - Exhaust temperature (input)
7	T1	Détecteur de haute pression - High pressure protect
8	T2	Détecteur de basse pression - Low pressure protect
9	T3	Détecteur de débit - Water flow switch
10	CN 1	Neutre - Neutral wire
11	CN 3	Phase - Live wire
12	CN 4	Terre - Earth wire
13	RL 1	Moteur ventilateur ( 220-230 VAC ) - Fan motor ( 220-230 VAC )
14	RL 2	Pompe à eau / vannes 4 voies ( 220-230 VAC ) - Water pump/ 4 way valve ( 220-230 VAC )
15	RL 3	Compresseur systeme 1 ( 220-230 VAC ) - Compressor of system 1 ( 220-230 VAC )
16	JP 1	Télécommande - Wire controller

**FR:** La garantie constructeur est de 2 ans. A cette garantie pièces, s'ajoute une prise en charge main d'œuvre qui est compris exclusivement en cas de retours dans nos ateliers. Si un retour de la pompe à chaleur est demandé par le fabricant, les couts de transports pour le retour en atelier sont à la charge du client et le coup de retour chez le client sont à la charge du fabricant.

**EN:** The manufacturer's warranty is 2 years. In addition to this parts guarantee, we also cover labour costs, which are only included in the case of returns to our workshops. If a return of the heat pump is requested by the manufacturer, the transport costs for the return to the workshop are at the customer's expense and the return to the customer is at the manufacturer's expense.

**ES:** La garantía del fabricante es de 2 años. Además de esta garantía de piezas, también cubrimos la mano de obra, que sólo se incluye en caso de devolución a nuestros talleres. Si el fabricante solicita la devolución de la bomba de calor, los gastos de transporte para la devolución al taller corren a cargo del cliente y el viaje de regreso al cliente corren a cargo del fabricante.

**DE:** Die Herstellergarantie beträgt 2 Jahre. Zusätzlich zu dieser Teilegarantie decken wir auch die Arbeitsleistung ab, die nur bei Rücksendungen in unsere Werkstätten eingeschlossen ist. Wenn eine Rückgabe der Wärmepumpe vom Hersteller verlangt wird, werden die Transportkosten für die Rücksendung in die Werkstatt vom Kunden und die Rückfahrt zum Kunden vom Hersteller getragen.

**IT:** La garanzia del produttore è di 2 anni. Oltre a questa garanzia sulle parti, copriamo anche la manodopera, che è inclusa solo in caso di restituzione alle nostre officine. Se il produttore richiede la restituzione della pompa di calore, le spese di trasporto per la restituzione in officina sono a carico del cliente e il viaggio di ritorno al cliente è a carico del produttore.



## **Limitation - Limitation- Limitación- Einschränkung - Limitazione**

**FR:** Cette garantie est exclusive et tient lieu de toute autre garantie implicite de valeur marchande ou d'adaptation à une utilisation particulière et de toute autre garantie expresse ou implicite. Les dédommagements prévus dans cette garantie sont exclusifs et ils constituent la seule obligation de la Sté Warmpac et toute autre affirmation faite par une personne quelconque sera sans conséquence.

**EN:** This warranty is exclusive and in lieu of all other implied warranties of merchantability or fitness for a particular purpose and all other warranties, express or implied. The remedies provided in this warranty are exclusive and are the sole obligation of Warmpac and any other representation made by any person shall be of no consequence.

**ES:** Esta garantía es exclusiva y sustituye a todas las demás garantías implícitas de comerciabilidad o idoneidad para un fin determinado y a todas las demás garantías, expresas o implícitas. Las indemnizaciones establecidas en esta garantía son exclusivas y constituyen la única obligación de Warmpac y cualquier otra representación hecha por cualquier persona no tendrá ninguna consecuencia.

**DE:** Diese Garantie ist exklusiv und tritt an die Stelle aller anderen implizierten Garantien der Marktgängigkeit oder Eignung für einen bestimmten Zweck und aller anderen ausdrücklichen oder implizierten Garantien. Die in dieser Garantie festgelegten Entschädigungsleistungen sind exklusiv und stellen die einzige Verpflichtung von Warmpac dar, und jede andere von einer Person abgegebene Erklärung ist ohne Bedeutung.

**IT:** Questa garanzia è esclusiva e sostituisce tutte le altre garanzie implicite di commerciabilità o idoneità per uno scopo particolare e tutte le altre garanzie, espresse o implicite. Le indennità previste dalla presente garanzia sono esclusive e costituiscono l'unico obbligo di Warmpac e qualsiasi altra dichiarazione fatta da qualsiasi persona non avrà alcuna conseguenza.

**FR :** Ne pas toucher au ventilateur lorsque celui-ci est en fonctionnement, cela pourrait vous blesser, L'appareil doit être mis à l'abri de tout contact éventuel avec des enfants, Vérifier régulièrement l'alimentation et les câbles de connexion de votre pompe à chaleur. Si vous avez le moindre doute, prenez contact avec votre installateur.

En cas de SAV vous devez impérativement utiliser les pièces d'origine du constructeur.

**EN :** Do not touch the fan when it is in operation, as this could cause injury. The appliance must be kept away from children, Regularly check the power supply and connecting cables of your heat pump. If you have the slightest doubt, contact your installer,

In the event of after-sales service, you must use the manufacturer's original parts.

**ES :** No toque el ventilador cuando esté en funcionamiento, ya que podría causar lesiones. El aparato debe mantenerse alejado de los niños, Revise regularmente el suministro de energía y los cables de conexión de su bomba de calor. Si tiene la más mínima duda, contacte con su instalador.

En caso de servicio postventa, debe utilizar las piezas originales del fabricante.

**DE :** Berühren Sie den Ventilator während des Betriebs nicht, da dies zu Verletzungen führen kann. Das Gerät muss von Kindern ferngehalten werden, Überprüfen Sie regelmäßig die Stromversorgung und die Anschlusskabel Ihrer Wärmepumpe. Wenn Sie den geringsten Zweifel haben, wenden Sie sich an Ihren Installateur.

Im Falle eines Kundendienstes müssen Sie Originalteile des Herstellers verwenden.

**IT :** Non toccare il ventilatore quando è in funzione, poiché ciò potrebbe causare lesioni. L'apparecchio deve essere tenuto lontano dalla portata dei bambini, Controllate regolarmente l'alimentazione elettrica e i cavi di collegamento della vostra pompa di calore. Se avete il minimo dubbio, contattate il vostro installatore.

In caso di assistenza post-vendita è necessario utilizzare parti originali del produttore.



**FR :** Ne pas placer l'unité à proximité d'une flamme ou d'une source de chaleur. Assurez vous que toute intervention sur la pompe à chaleur soit réalisée dans un espace correctement aéré. Si des changements de composants frigorigènes ou électriques sont réalisés, toujours utiliser des pièces d'origine du constructeur et s'assurer de la bonne installation des composants. Toujours disjoncter l'unité avant toute interventions ou opérations de maintenance. Respecter impérativement les consignes d'installation électrique ci-dessous.

**EN :** Do not place the unit near a flame or heat source. Make sure that any work on the heat pump is performed in a properly ventilated area. If refrigerant or electrical components are changed, always use original manufacturer's parts and make sure the components are properly installed. Always disconnect the unit before any intervention or maintenance operations. Always follow the electrical installation instructions below.

**ES :** No coloque la unidad cerca de una llama o fuente de calor. Asegúrese de que los trabajos en la bomba de calor se realicen en un lugar bien ventilado. Si se cambia el refrigerante o los componentes eléctricos, utilice siempre las piezas originales del fabricante y asegúrese de que los componentes están bien instalados. Desconecte siempre el aparato antes de cualquier intervención u operación de mantenimiento. Siga siempre las instrucciones de instalación eléctrica que se indican a continuación.

**DE :** Stellen Sie das Gerät nicht in der Nähe einer Flamme oder Wärmequelle auf. Stellen Sie sicher, dass alle Arbeiten an der Wärmepumpe in einem gut belüfteten Bereich durchgeführt werden. Wenn Kältemittel oder elektrische Komponenten ausgetauscht werden, verwenden Sie immer Originalteile des Herstellers und stellen Sie sicher, dass die Komponenten ordnungsgemäß installiert sind. Schalten Sie das Gerät vor jedem Eingriff oder jeder Wartung immer aus. Befolgen Sie stets die unten stehenden Anweisungen zur elektrischen Installation.

**IT :** Non posizionare l'unità vicino a una fiamma o a una fonte di calore. Assicuratevi che qualsiasi lavoro sulla pompa di calore sia eseguito in una zona adeguatamente ventilata. Se si cambia il refrigerante o i componenti elettrici, usare sempre i pezzi originali del produttore e assicurarsi che i componenti siano installati correttamente. Spegner sempre l'unità prima di qualsiasi intervento o operazione di manutenzione. Seguire sempre le istruzioni per l'installazione elettrica qui sotto.

Nameplate maximum current	Phase line	Earth line	MCB	Creepage protector	Signal line
No more than 10A	2×1.5mm <sup>2</sup>	1.5mm <sup>2</sup>	20A	30mA less than 0.1 sec	n×0.5mm <sup>2</sup>
10~16A	2×2.5mm <sup>2</sup>	2.5mm <sup>2</sup>	32A	30mA less than 0.1 sec	
16~25A	2×4mm <sup>2</sup>	4mm <sup>2</sup>	40A	30mA less than 0.1 sec	
25~32A	2×6mm <sup>2</sup>	6mm <sup>2</sup>	40A	30mA less than 0.1 sec	
32~40A	2×10mm <sup>2</sup>	10mm <sup>2</sup>	63A	30mA less than 0.1 sec	
40~63A	2×16mm <sup>2</sup>	16mm <sup>2</sup>	80A	30mA less than 0.1 sec	
63~75A	2×25mm <sup>2</sup>	25mm <sup>2</sup>	100A	30mA less than 0.1 sec	
75~101A	2×25mm <sup>2</sup>	25mm <sup>2</sup>	125A	30mA less than 0.1 sec	
101~123A	2×35mm <sup>2</sup>	35mm <sup>2</sup>	160A	30mA less than 0.1 sec	
123~148A	2×50mm <sup>2</sup>	50mm <sup>2</sup>	225A	30mA less than 0.1 sec	
148~186A	2×70mm <sup>2</sup>	70mm <sup>2</sup>	250A	30mA less than 0.1 sec	
186~224A	2×95mm <sup>2</sup>	95mm <sup>2</sup>	280A	30mA less than 0.1 sec	



Fondez pour les pompes à chaleur Penguin 4 Pool !



FR: Retrouvez nous sur [penguin4pool.fr](http://penguin4pool.fr)

EN: Find us on [penguin4pool.fr](http://penguin4pool.fr)

DE: Encuéntranos en [penguin4pool.fr](http://penguin4pool.fr)

ES: Trovaci su [penguin4pool.fr](http://penguin4pool.fr)

1 avenue de Londres, 13127 Vitrolles, FRANCE

Tel : 04 28 70 69 99

[info@warmpac.fr](mailto:info@warmpac.fr)





# BSVillage

[.com](http://www.bsvillage.com)

PISCINE - WELLNESS - OUTDOOR

[www.bsvillage.com](http://www.bsvillage.com)

BUSINESS SHOP S.r.l. a Socio Unico  
Via della Repubblica n. 19/1 - 42123 Reggio Emilia (RE)  
P.Iva e C.F. 02458850357 - Cap. soc. 60.000,00 € i.v.

 [www.bsvillage.com](http://www.bsvillage.com)

 0522 15 36 417

 [info@bsvillage.com](mailto:info@bsvillage.com)

 0522 18 40 494