



BSVillage
PISCINE - WELLNESS - OUTDOOR

MANUALE di UTILIZZO
Robot a Batteria
Beatbot SORA P3



www.bsvillage.com

LANGUAGE

EN	User Manual	1
FR	Manuel de l'utilisateur	17
ES	Manual de usuario	33
DE	Bedienungsanleitung	49
IT	Manuale d'uso	65

⚠ IMPORTANT SAFETY INSTRUCTIONS **READ ALL INSTRUCTIONS BEFORE USING**

When installing and using this electrical equipment, always follow basic safety precautions, including the ones listed below:

WARNING: Carefully read all safety warnings and instructions. Failure to follow the warnings and instructions may result in electric shock, fire and/or serious injury.

1.1 Warnings and Cautions

READ AND FOLLOW ALL INSTRUCTIONS.

- This product can be used by children aged 8 years and older and by individuals with physical, sensory, intellectual deficiencies, or limited experience or knowledge under the supervision of a parent or guardian to ensure safe operation and to avoid any risks. Children should not perform cleaning or maintenance tasks without supervision.
- Children should not play with this product. Ensure children and pets are kept at a safe distance from the robot while it is operating.
- In order to prevent turning the robot on unintentionally. Ensure the robot is turned off before picking up or carrying it.
- Under abusive conditions, battery fluid may be expelled. Avoid contact. If contact occurs, rinse with water. If the fluid come in contacts with the eyes, immediately seek medical attention. Battery fluid may cause irritation or burns.
- Do not use a battery or appliance that is damaged or altered. Damaged or modified batteries may exhibit unpredictable behavior resulting in fire, explosion or risk of injury.
- Do not use any third-party battery or charger. Use the specified Beatbot KLP072A-2802300zz supply unit. The suffix "zz"=BS, EU, CN, US, JP, AU, TW, IN, AR, BR or KR indicates the plug type for different regions. If the supply cord is damaged, it must be replaced by the manufacturer, its service agent or similarly qualified persons in order to avoid a hazard.
- Do not place the charger near heat sources. Follow all charging instructions and do not charge the appliance outside of the temperature range specified in the instructions. Charging improperly or at temperatures outside of the specified range may damage the battery and increase the risk of fire.

- Ensure the robot is powered off and the charger is unplugged before cleaning or performing maintenance.
- This product contains batteries that can only be replaced by qualified technicians. Do not modify or attempt to repair the appliance or the battery except as indicated in the instructions for use and care. Have servicing performed by a qualified repair person using only identical replacement parts. This will ensure that the product's safety is maintained.
- Do not enter pool while the robot is working in water.
- When the robotic pool cleaner is underwater or other situations where it is not convenient to lift the robot directly, it needs to be pulled out using the supplied hook. Please use the hook correctly and carefully to avoid any accidental injury.
- Do not expose a battery pack or appliance to fire or excessive heat. Exposure to fire or temperatures above 130°C/ 265°F may cause an explosion.
- Under normal conditions, users should keep a minimum distance of 20 cm (7.9 in) from the robot.
- The robot is equipped with a range of cutting-edge sensors that play a crucial role in its functionality and performance. To ensure the robot's performance and lifespan, avoid placing the robot under extreme environmental conditions for a prolonged period of time, such as high temperatures, intense light, or freezing conditions. It is recommended to use and store the robot within the requirements of this manual.
- Exceeding an altitude of 2100 m (6890 ft) will cause the robotic pool cleaner to be unable to function properly. Therefore, ensure that the robot is used in areas that comply with this altitude restriction to avoid any issues arising from operating the robot at high altitudes.

SAVE THESE INSTRUCTIONS

1.2 MPE Requirements

To satisfy FCC / IC RF exposure requirements, users should maintain a minimum distance of 20 cm (7.9 in) or more between the antenna of this device and persons during device operation. To ensure compliance, operation closer than this distance is not recommended.

Under normal use conditions, this equipment should be kept a separation distance of at least 20 cm (7.9 in) between the antenna and the body of the user.

1.3 FCC/IC Statement



Any changes or modifications not expressly approved by the party responsible for compliance could void the user's authority to operate the equipment. This equipment has been tested and found to comply with the limits for a Class B digital device, under Part 15 of the FCC Rules. These limits are designed to provide adequate protection against harmful interference in a residential installation. This equipment generates, uses, and can radiate radio frequency energy and, if not installed and used in accordance with the instructions, it may cause harmful interference to radio communications. However, there is no guarantee that interference will not occur in a particular installation. If this equipment does cause harmful interference to radio or television reception, which can be determined by turning the equipment off and on, the user is encouraged to try to correct the interference by one or more of the following measures:

- Reorient or relocate the receiving antenna.
- Increase the distance between the equipment and receiver.
- Connect the equipment to an outlet on a circuit different from that to which the receiver is connected.
- Consult the dealer or an experienced radio/TV technician for help.

1.4 5G Statement

- The device operating in the 5150-5250 MHz band is intended for indoor use only, to minimize the potential for harmful interference with co-channel mobile satellite systems.
- For devices with detachable antennas, the maximum allowable antenna gain in the 5250-5350 MHz and 5470-5725 MHz bands must ensure that the equipment continues to comply with the e.i.r.p. (equivalent isotropically radiated power) limit.

1.5 CEC Mode

First, push the switch to , then push it to , and finally push it to  again and hold for 20 seconds to activate CEC mode.

02/ Product Introduction

2.1 What's in the Box

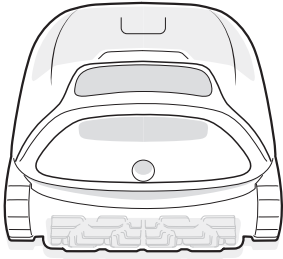

Robot

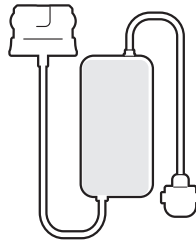

Charger



Hook

2.2 Structure Diagram

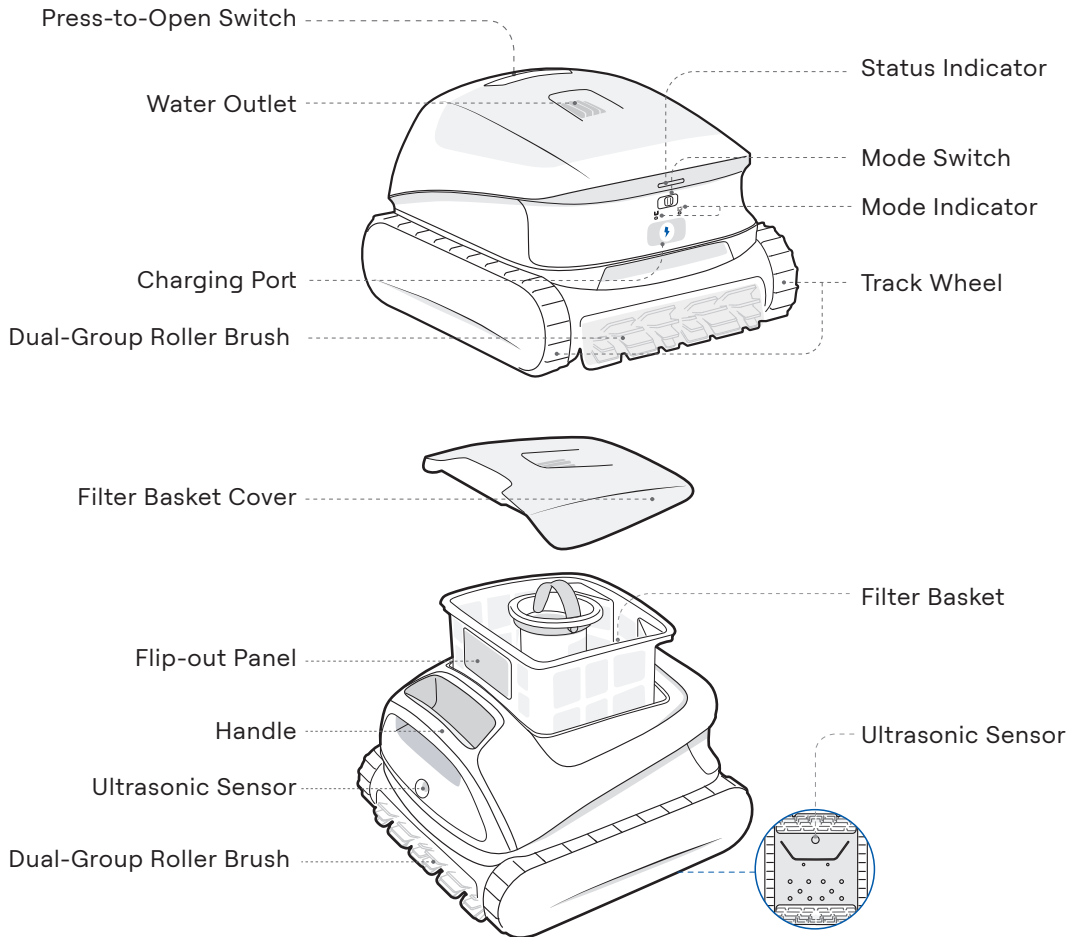

*The diagram is for reference only. Please refer to the actual product for accuracy.

03/ Specifications

3.1 Basic Information

Model	RCMPM021G
Working Voltage	21.6 V
Run Time	5 h
Charger Input	100-240 V ~ 50/60 Hz, 1.8 A Max
Charger Output	28 V \equiv 2.3 A, 64.4 W
Nominal Battery Capacity	10000 mAh
Charging Time	4.5 h
Filter Basket Capacity	5 L
Charging Environment Temperature	0 °C~40 °C (32 °F~104 °F)
Storage Temperature & Humidity	-20 °C~45 °C (-4 °F~113 °F) RH<=75 %
IP Rating	IP68

3.2 Wireless Technology Specifications







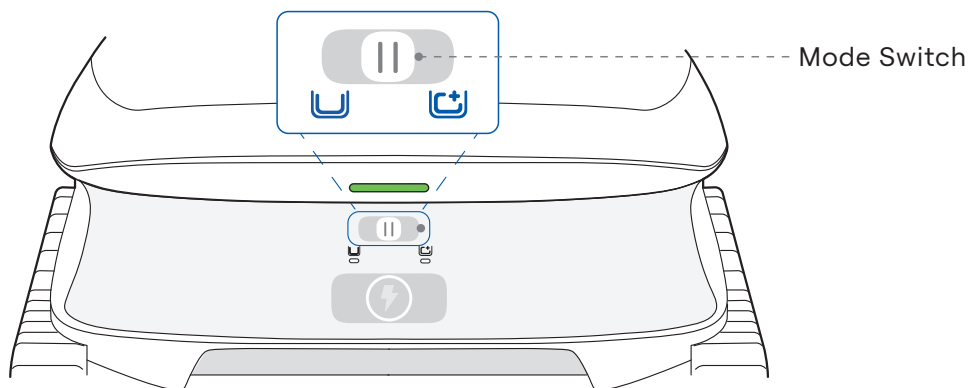

Wi-Fi	Operating Frequency	Transmitter Power (EIRP)
	2.4G: 2.400-2.4835 GHz 5G: 5.150-5.350 GHz 5.470-5.725 GHz	2.4G: ≤ 20 dBm 5G: ≤ 20 dBm ≤ 27 dBm
Bluetooth	Operating Frequency	Transmitter Power (EIRP)
	2.400-2.4835 GHz	≤ 20 dBm

3.3 Water Conditions for Robot Use

Chlorine	Maximum 4 ppm
NaCl	Maximum 5000 ppm
pH	7.0-7.8 (Recommended)
Water Temperature	6-35 °C (43-95 °F)
Water Depth	0.2-3.5 m (0.7 - 11.5 ft)





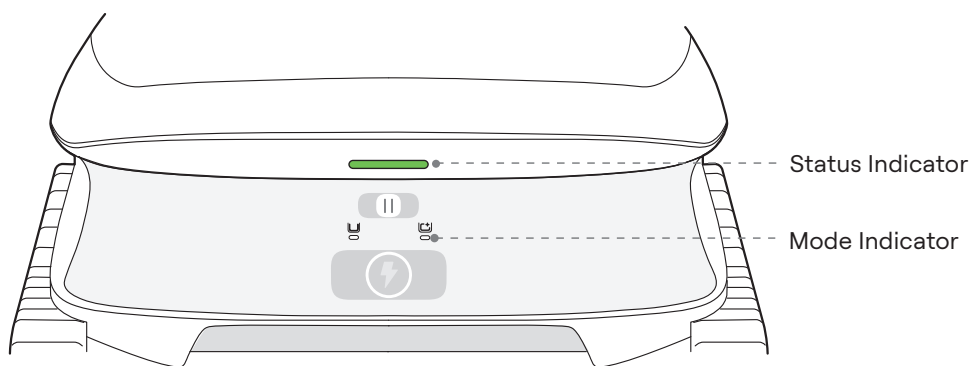

04/ Control and Lights



Operation	How to Operate
Powering On	<p>Push the mode switch to  /  and release it immediately (within 1 second).</p> <p>* The robot powers on automatically when charged.</p>
Powering Off	<p>Push and hold the mode switch on  for about 3 seconds.</p> <p>* If left out of the water and inactive, the robot will automatically power off after 2 hours.</p>
Selecting Standard Mode	<p>After powering on, push the mode switch to  and release it immediately (within 1 second).</p>
Selecting Preset Mode	<p>After powering on, push the mode switch to  and release it immediately (within 1 second).</p>
Enabling Robot Hotspot	<p>Push and hold the mode switch on  for about 5 seconds.</p>
Factory Resetting	<p>First, push the mode switch to , then push it to  . Finally, push it to  again and hold for about 5 seconds.</p>





Status Indicator

Solid Green Light		Battery Level High
Solid Yellow Light		Battery Level Low
Solid Orange Light		Battery Level Very Low
Flashing Blue Light		Enabling Robot Hotspot / OTA Updating
Flashing Orange Light		Error / Factory Resetting
Breathing Light		Charging

* During the charging process, the light color reflects the current battery level.

Mode Indicator

Solid White Light		Selected Mode
Flashing White Light		Returning

* The indicator for your selected mode will light up in solid white to confirm your selection.

05/ APP

5.1 APP Download

You can either scan the QR code below or search for "Beatbot" in the App Store or Google Play to download the App.



5.2 Robot Connection

Before connecting, please confirm the following:

- The robot is powered on.
- Your phone and the robot are within the same Wi-Fi network coverage and the signal is stable.
- Bring your phone close to the robot.

Once powered on, the robot will automatically enter network setup mode.

Open the Beatbot App. Tap "Add Robot" on the home page, then choose one of the following methods to add your robot and complete the setup:

Add via Bluetooth

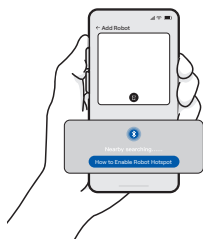

Ensure Bluetooth is enabled on your mobile phone. It will automatically search for your robot model.

OR

Scan to Add

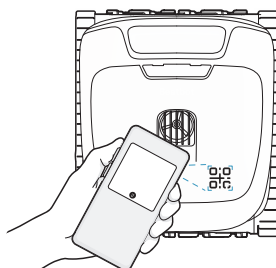

Aim your phone's camera at the QR code located on the robot.

OR

Add Manually

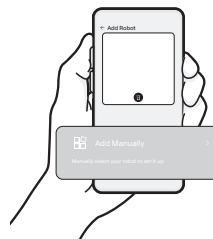

Tap "Add Manually", select your robot model from the list.

Network Setup Failed ?

If you encounter either of the following situations:

1. The initial network setup fails.
2. The robot is already bound to another account.

Please follow these steps:

1. Push and hold the mode switch on "📶" for 5s to enable the robot's hotspot.
2. Follow the instructions in the App to complete the setup process.

06/ Operation

6.1 Start Charging

1. Ensure the charging contacts on the both sides of charger are dry and clean. Align and connect the charger to the robot's charging port.

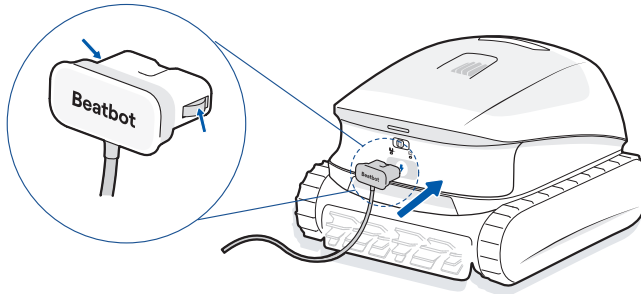

! Caution: Please make sure the charger is fully and securely inserted into the robot.

2. Plug the charger into a power outlet. A breathing light indicates charging is in progress. The robot is fully charged when the status indicator turns solid green.

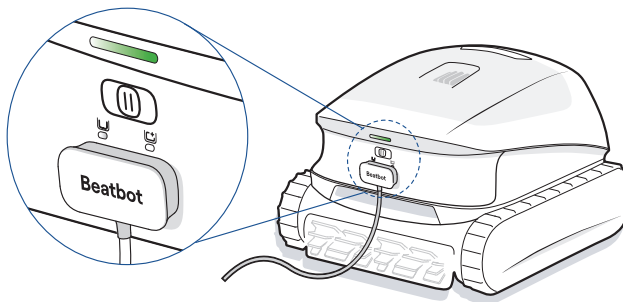

Tips:

1. The robot is partially charged for safety during shipping. A yellow status indicator is normal upon unboxing. Please fully charge the robot before first use for optimal performance.
2. Please charge the robot indoors in a dry, cool place with stable Wi-Fi coverage.

6.2 Prepare Your Pool



Before cleaning, make sure there are no foreign objects such as towels or toys in the pool.





For optimal cleaning results, it's recommended to operate the robot separately from the circulation system.



Avoid animals and people from entering the pool during cleaning.

6.3 Power on & Select Mode

When the robot is off:

Push the mode switch to  /  and release immediately (within 1 second) to power the robot on. The cleaning mode is selected based on the direction you pushed. And the corresponding mode indicator turns solid white.

When the robot is on:

Push the switch to the desired position and release it immediately (within 1 second) to change the cleaning mode.

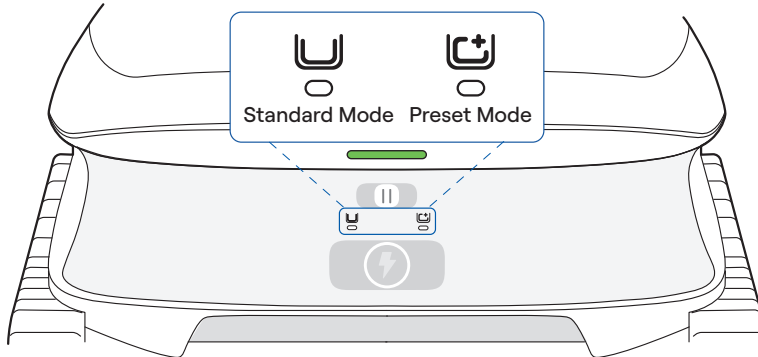

Cleaning Mode	Coverage
Standard Mode	Floor, Walls & Waterline
Preset Mode (Floor Mode defaulted)	Floor

Tip:

You can select other cleaning modes via the App. Your selection will automatically sync to the robot, allowing you to start it directly with the switch next time.

6.4 Start Cleaning

1. Gently place the robot into the water along the pool wall.



2. The robot begins to submerge and will settle on the pool floor within 2 minutes after entering the water. Once settled, it will automatically begin cleaning.

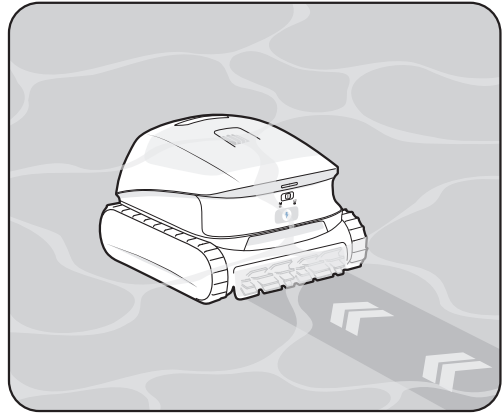
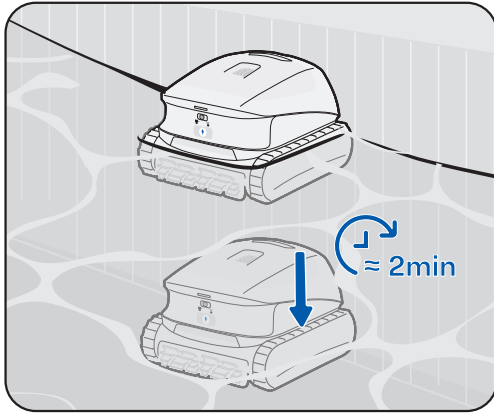

Tip:

Please note that the robot's Wi-Fi signal will weaken and disconnect while it is submerged. This is normal. The connection will automatically restore once the robot returns to the surface or exits the water. At that point, the App will reconnect and sync the latest cleaning data.

6.5 Retrieve

1. After completing the cleaning task, the robot will automatically park itself at the poolside. When lifted out of the water, it will begin draining automatically.

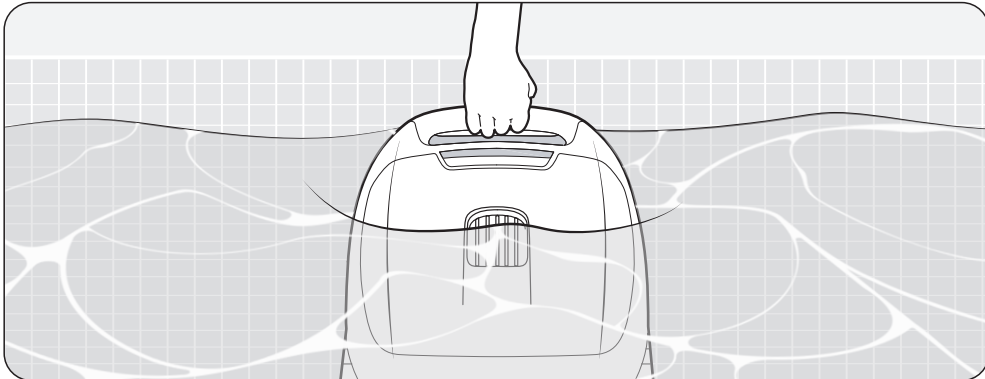

2. In the unlikely event that the robot does not return to the poolside automatically, you can manually retrieve it using the supplied hook.

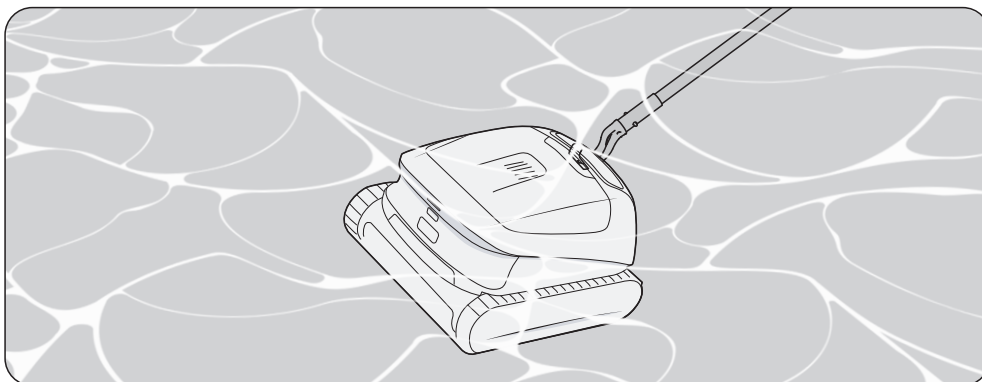

Tips:

1. The robot will automatically drain water once it exits the pool. For your safety, please ensure the robot is kept away from any power source during this process.
2. If the robot's battery is depleted during cleaning process, it will shut down and cannot drain on its own. In this case, please use the supplied hook to retrieve the robot and charge it.

⚠ Caution:

Once powered on, the automatic drainage will begin. Always perform the drainage process outdoors to prevent water from damaging indoor flooring.

07/ Maintenance

Ensure that the robot is disconnected from the power supply before performing any maintenance. For detailed guides on maintenance procedures and replacement parts, please open the App and navigate to the Maintenance section.

7.1 Filter Basket

- 1 Press the switch to remove the filter basket cover.

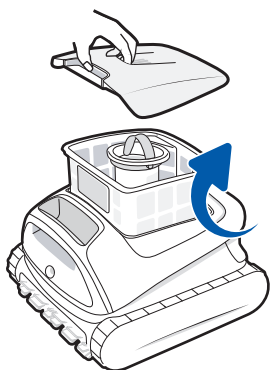

- 2 Take out the filter basket and empty the debris.

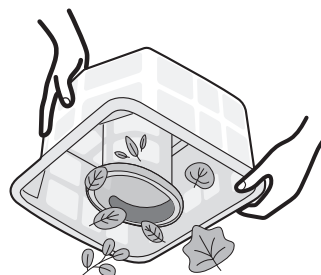

- 3 Rinse the filter basket thoroughly with a hose.

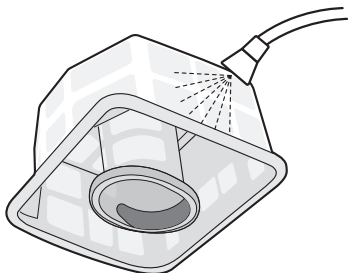

- 4 Reassemble it in the robot, then close the cover.

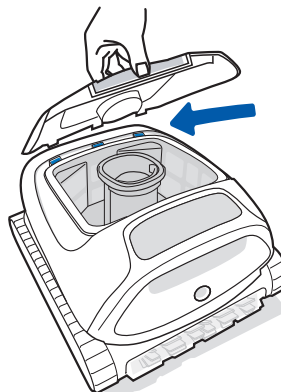

7.2 Roller Brush

- 1 Release the tabs of the roller brush and remove the rubber brush strip.

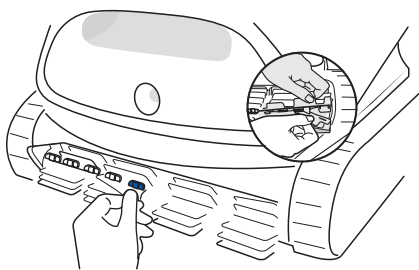

- 2 Clean any debris from the roller brush and rinse it thoroughly with a hose.

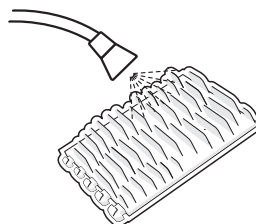

- 3 Reinstall the rubber brush strip into the support.

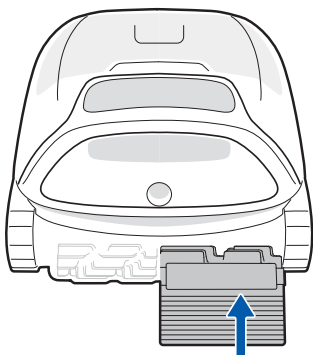

- 4 Thread the tabs through each slot carefully.

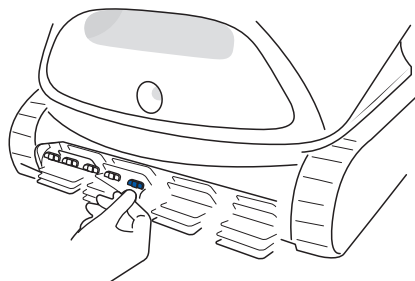

7.3 Ultrasonic Sensor

Ensure no obstructions remain on the sensors after each use. If necessary, gently wipe it with a soft, dry cloth.

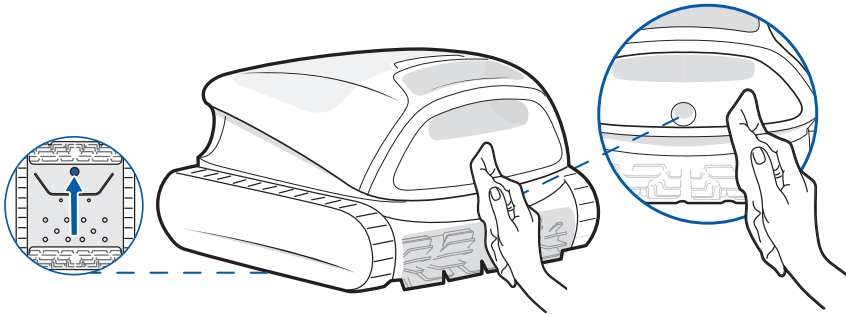

08/ Winter Storage

Storage Environment: Find a cool, dry indoor storage space that is shielded from direct sunlight, rain, and frost. Keep the robot away from extreme temperatures, open flames, and places accessible to children.

Drainage: Ensure all internal water is fully drained before long-term storage. To manually activate drainage, first push the mode switch to "U", then push and hold it to "☔" for about 5 seconds. Then, allow approximately 2 minutes for the draining process to complete.

Dust Protection: Properly protect the robot from dust when stored for a long period of time.

Power Off and Battery Management: Power off and disconnect the robot from the power source when storing. It is recommended to check the battery level at least every 6 months and charge it to around 50%.

09 / FAQ

Why does the robot stop at the pool floor and not move?

- Check if the robot is in ECO Mode. In this mode, the robot will settle on the pool floor after cleaning and remain there, initiating an automatic cleaning cycle every other day.
- Check if the robot is trapped near the drain or other obstacles. It will attempt to free itself automatically. If, after several minutes, it remains stuck and its status indicator flashes orange, you can help it manually using the supplied hook.
- If the pool is heavily soiled, the filter basket may become clogged rapidly. This can prevent the robot from returning to the poolside. In this case, lift the robot out of the water and clean the filter basket.

Why doesn't the robot move after entering the water?

- The robot needs some time to release the air in the floating chamber when it enters the water. Please wait patiently for about 2 minutes.

Why is the robot offline?

- Weak Wi-Fi signal: The robot may be too far from the Wi-Fi signal range or could have submerged into the water, causing the network to disconnect. The robot will reconnect automatically once the signal is restored.
- Robot shutdown: The robot automatically shuts down when the battery runs out. After charging and powering it on, the robot will reconnect automatically.
- Robot connected by another account: The robot may be connected to another account. You can try to reconnect it through the App's setup process.
- Router related: If the router is rebooting, if there are changes to the router's Wi-Fi name or password, or if the router has blacklisted the robot, please address these issues first to determine if the robot comes back online. If the issue persists, please reconnect.

Why can't the robot be charged?

- Verify that the robot is properly aligned and connected to the charger.
- Check if the charger is fully and securely inserted into the robot.
- Check if the charging contacts on both the robot and the charger are clean and free from rust or debris. If needed, gently clean the contacts before attempting to charge again.

Why is there noise after the robot finishes cleaning?

- This is normal. The robot is draining, and it is expected to last for about 2 minutes.

* If you encounter any issues during usage, please visit the official website/APP to check the FAQ or contact our customer service for help.

10/ After-sales Service

Warranty Period	2-year warranty
Official Website	www.beatbot.com
Support Email	service.eu@beatbot.com
Toll Free	+49 71411424070 Mon-Sun 9:00 -18:00 (CET)

The lithium-ion pack contains substances that are hazardous to the environment. Before disposing of the robot, please remove the battery pack, then discard or recycle it. It is used according to local laws and regulations of the country or region.

11/ WEEE Information

All products bearing this symbol are waste electrical and electronic equipment (WEEE as in directive 2012/19/EU) which should not be mixed with unsorted household waste. Instead, you should protect human health and the environment by handing over your waste equipment to a designated collection point appointed by the government or local authorities for recycling waste electrical and electronic equipment. Correct disposal and recycling will help prevent potential negative consequences to the environment and human health. Please contact the installer or local authorities for more information about the location as well as the terms and conditions of such collection points.

01/ Règlements de sécurité

INSTRUCTIONS IMPORTANTES EN MATIÈRE DE SÉCURITÉ

LISEZ TOUTES LES INSTRUCTIONS AVANT L'EMPLOI

Lors de l'installation et de l'utilisation de cet équipement électrique, respectez toujours les consignes de sécurité élémentaires, notamment celles énumérées ci-dessous :

AVERTISSEMENT : Lisez attentivement tous les avertissements et toutes les instructions de sécurité. Le non-respect des avertissements et des instructions peut entraîner un choc électrique, un incendie et/ou des blessures graves.

1.1 Avertissements et précautions

LISEZ ET SUIVEZ TOUTES LES INSTRUCTIONS.

- Ce produit peut être utilisé par des enfants âgés de 8 ans et plus et par des personnes souffrant de déficiences physiques, sensorielles, intellectuelles ou ayant une expérience ou des connaissances limitées, sous la surveillance d'un parent ou d'un tuteur afin de garantir un fonctionnement sûr et d'éviter tout risque. Les enfants ne doivent pas effectuer de tâches de nettoyage ou d'entretien sans surveillance.
- Les enfants ne doivent pas jouer avec ce produit. Veillez à ce que les enfants et les animaux domestiques soient maintenus à une distance suffisante du robot lorsqu'il fonctionne.
- Afin d'éviter toute mise en marche involontaire du robot. Assurez-vous que le robot est éteint avant de le prendre ou de le transporter.
- Dans des conditions abusives, le fluide de la batterie peut être expulsé. Évitez tout contact. En cas de contact, rincez à l'eau. Si le fluide entre en contact avec les yeux, consultez immédiatement un médecin. Le fluide de la batterie peut provoquer des irritations ou des brûlures.
- N'utilisez pas une batterie ou un appareil endommagé ou modifié. Les batteries endommagées ou modifiées peuvent avoir un comportement imprévisible et provoquer un incendie, une explosion ou un risque de blessure.
- N'utilisez pas de batterie ou de chargeur tiers. Utilisez l'unité d'alimentation Beatbot KLP072A-2802300zz spécifiée. Le suffixe « zz » = BS, EU, CN, US, JP, AU, TW, IN, AR, BR ou KR indique le type de prise pour différentes régions. Si le cordon d'alimentation est endommagé, il doit être remplacé par le fabricant, son service après-vente ou des personnes de qualification similaire afin d'éviter tout danger.
- Ne placez pas le chargeur à proximité de sources de chaleur. Suivez toutes les instructions de recharge et ne chargez pas l'appareil en dehors de la plage de température spécifiée dans les instructions. Une charge incorrecte ou à des températures en dehors de la plage spécifiée peut endommager la batterie et augmenter le risque d'incendie.

- Assurez-vous que le robot est hors tension et que le chargeur est débranché avant de procéder au nettoyage ou à l'entretien.
- Ce produit contient des batteries qui ne peuvent être remplacées que par des techniciens qualifiés. Ne modifiez pas et n'essayez pas de réparer l'appareil ou la batterie, sauf si cela est indiqué dans les instructions d'utilisation et d'entretien. Confiez l'entretien à un réparateur qualifié qui utilisera uniquement des pièces de rechange identiques. Cela permettra de garantir la sécurité du produit.
- N'entrez pas dans la piscine lorsque le robot fonctionne dans l'eau.
- Lorsque le robot nettoyeur de piscine est sous l'eau ou dans d'autres situations où il n'est pas pratique de le soulever directement, il faut le tirer à l'aide du crochet fourni. Veuillez utiliser le crochet correctement et avec précaution afin d'éviter toute blessure accidentelle.
- N'exposez pas une batterie ou un appareil au feu ou à une chaleur excessive. L'exposition au feu ou à des températures supérieures à 130 °C (265 °F) peut provoquer une explosion.
- Dans des conditions normales, les utilisateurs doivent se tenir à une distance minimale de 20 cm (7,9 po) du robot.
- Le robot est équipé d'une série de capteurs de pointe qui jouent un rôle crucial dans sa fonctionnalité et ses performances. Pour garantir les performances et la durée de vie du robot, évitez de l'exposer à des conditions environnementales extrêmes pendant une période prolongée, telles que des températures élevées, une lumière intense ou le gel. Il est recommandé d'utiliser et de stocker le robot dans le respect des exigences de ce manuel.
- Si l'altitude est supérieure à 2 100 m (6 890 pi), le robot nettoyeur de piscine ne pourra pas fonctionner correctement. Par conséquent, veillez à ce que le robot soit utilisé dans des zones conformes à cette restriction d'altitude afin d'éviter tout problème lié à l'utilisation du robot à des altitudes élevées.

CONSERVEZ CES INSTRUCTIONS

1.2 Exigences PPE

Pour satisfaire aux exigences de la FCC/l'IC en matière d'exposition aux radiofréquences, les utilisateurs doivent maintenir une distance minimale de 20 cm (7,9 po) entre l'antenne de cet appareil et les personnes pendant son fonctionnement. Pour garantir la conformité, il n'est pas recommandé d'opérer à une distance inférieure à celle-ci.

Dans des conditions normales d'utilisation, cet équipement doit être maintenu à une distance d'au moins 20 cm (7,9 po) entre l'antenne et le corps de l'utilisateur.

1.3 Déclaration FCC/IC



Tout changement ou modification non expressément approuvé par la partie responsable de la conformité peut annuler le droit de l'utilisateur à faire fonctionner l'équipement. Cet équipement a été testé et déclaré conforme aux limites imposées aux appareils numériques de classe B, conformément à la partie 15 des règles de la FCC. Ces limites sont conçues pour fournir une protection adéquate contre les interférences nuisibles dans une installation résidentielle. Cet équipement génère, utilise et peut émettre de l'énergie de fréquence radio et, s'il n'est pas installé et utilisé conformément aux instructions, il peut causer des interférences nuisibles aux communications radio. Cependant, il n'y a aucune garantie que des interférences ne se produiront pas dans une installation particulière. Si cet équipement provoque des interférences nuisibles à la réception radio ou télévision, ce qui peut être déterminé en allumant et en éteignant l'équipement, l'utilisateur est encouragé à essayer de corriger les interférences en prenant une ou plusieurs des mesures suivantes :

- Réorientez ou déplacez l'antenne de réception.
- Augmentez la distance entre l'équipement et le récepteur.
- Branchez l'équipement sur une prise de courant située sur un circuit différent de celui sur lequel le récepteur est branché.
- Consultez le revendeur ou un technicien radio/TV expérimenté pour obtenir de l'aide.

1.4 Déclaration sur la 5G

- L'appareil fonctionnant dans la bande 5 150-5 250 MHz est destiné à une utilisation en intérieur uniquement, afin de minimiser le risque d'interférences nuisibles avec les systèmes de satellites mobiles utilisant les mêmes canaux.
- Pour les appareils équipés d'antennes amovibles, le gain maximal admissible dans les bandes 5 250-5 350 MHz et 5 470-5 725 MHz doit garantir que l'équipement continue de respecter la limite de p.i.r.e. (puissance isotrope rayonnée équivalente).

1.5 Mode CEC

Commencez par appuyer sur  le commutateur pour le mettre sur , puis appuyez à nouveau pour le mettre sur  et maintenez-le enfoncé pendant environ 20 secondes pour activer le mode CEC.

02/ Présentation du produit

2.1 Contenu de la boîte

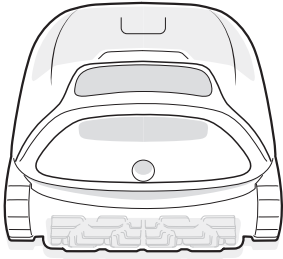

Robot

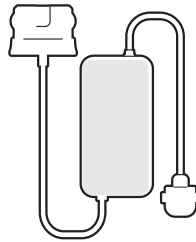

Chargeur



Crochet

2.2 Schéma structurel

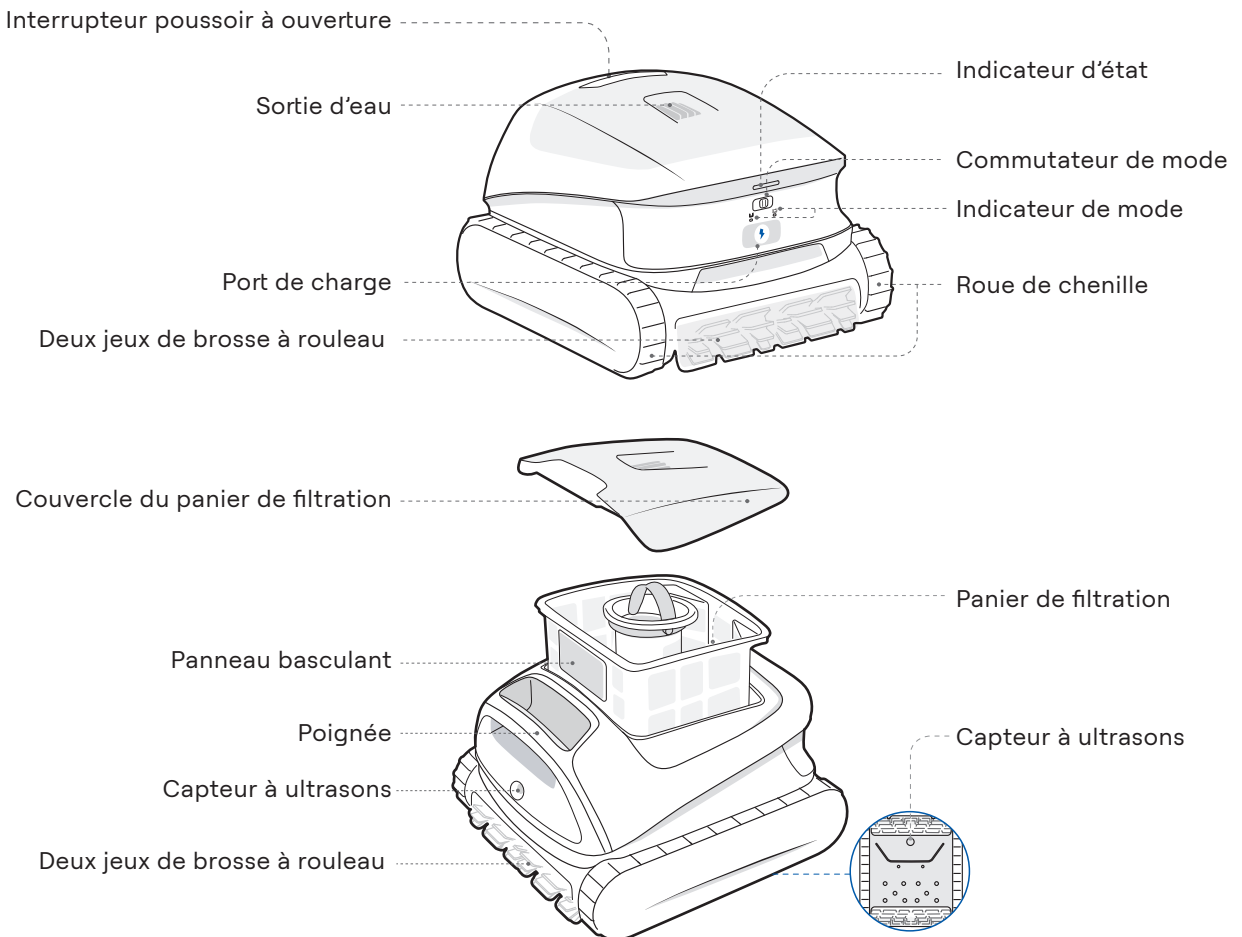

*Le schéma est fourni à titre de référence uniquement. Veuillez vous référer au produit réel pour plus de précision.

03/ Spécifications

3.1 Informations de base

Modèle	RCMPM021G
Tension de fonctionnement	21,6 V
Durée d'exécution	5 h
Entrée du chargeur	100-240 V ~ 50/60 Hz, 1,8 A max
Sortie du chargeur	28 V \equiv 2,3 A, 64,4 W
Capacité nominale de la batterie	10000 mAh
Temps de charge	4,5 h
Capacité du panier de filtration	5 L
Température de l'environnement de charge	0 °C~40 °C (32 °F~104 °F)
Température et humidité de stockage	-20 °C~45 °C (-4 °F~113 °F) HR<=75 %
Indice IP	IP68

3.2 Spécifications de la technologie sans fil







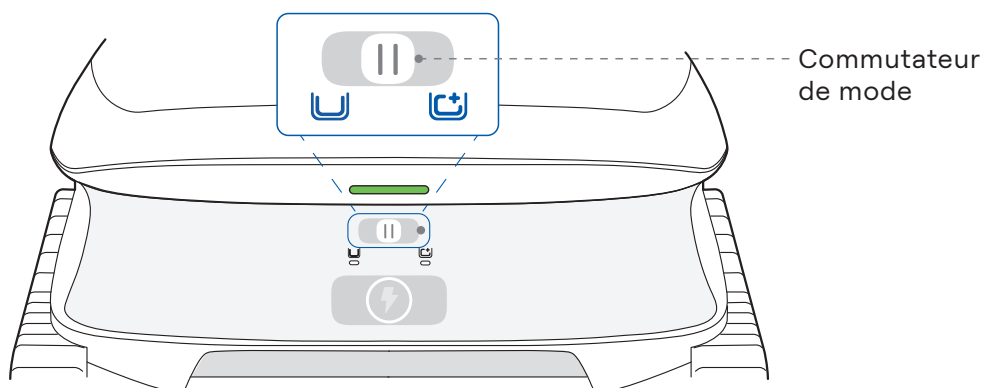

	Fréquence de fonctionnement	Puissance de l'émetteur (EIRP)
Wi-Fi	2.4G : 2,400-2,4835 GHz 5G : 5,150-5,350 GHz 5,470-5,725 GHz	2.4G : ≤ 20 dBm 5G : ≤ 20 dBm ≤ 27 dBm
	Fréquence de fonctionnement	Puissance de l'émetteur (EIRP)
Bluetooth	2,400-2,4835 GHz	≤ 20 dBm
	Fréquence de fonctionnement	Puissance de l'émetteur (EIRP)

3.3 État de l'eau pour l'utilisation du robot

Chlore	Maximum 4 ppm
NaCl	Maximum 5 000 ppm
pH	7 - 7,8 (recommandation)
Température de l'eau	6-35 °C (43-95 °F)
Profondeur de l'eau	0,2-3,5 m (0,7 - 11,5 ft)





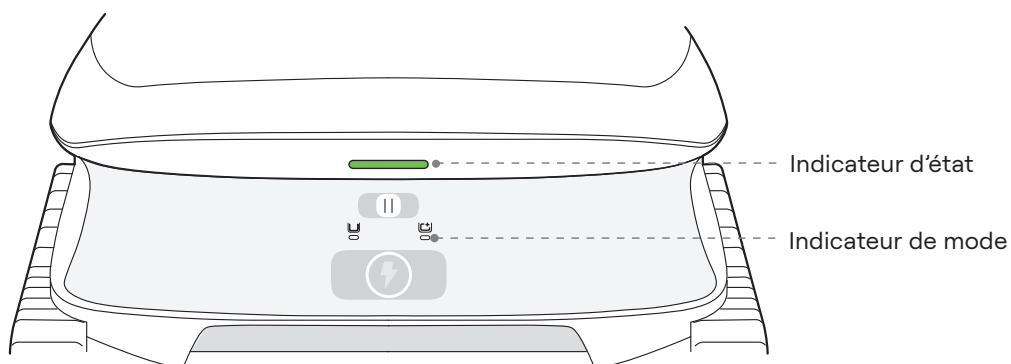

04/ Commandes et témoins lumineux



Fonctionnement	Comment opérer
Mise sous tension	Appuyez sur le commutateur de mode pour sélectionner  /  et relâchez-le immédiatement (dans la seconde qui suit). * Le robot s'allume automatiquement lorsqu'il est chargé.
Mise hors tension	Positionnez le commutateur de mode sur  et maintenez-le enfoncé pendant environ 3 secondes. * Le robot s'éteindra automatiquement après 2 heures d'inactivité hors de l'eau.
Sélection du mode standard	Après la mise sous tension, appuyez sur le commutateur de mode pour le mettre sur la position  et relâchez-le immédiatement (dans la seconde qui suit).
Sélection du mode Préréglé	Après la mise sous tension, appuyez sur le commutateur de mode pour le mettre sur la position  et relâchez-le immédiatement (dans la seconde qui suit).
Activation du point d'accès du robot	Positionnez le commutateur de mode sur  et maintenez-le enfoncé pendant environ 5 secondes.
Réinitialisation d'usine	Positionnez d'abord le commutateur de mode sur  , puis sur  . Enfin, positionnez à nouveau le commutateur sur  et maintenez-le enfoncée pendant environ 5 secondes.





Indicateur d'état

Lumière verte fixe		Niveau de batterie élevé
Lumière jaune fixe		Niveau de batterie faible
Lumière orange fixe		Niveau de batterie très faible
Lumière bleue clignotante		Activation du point d'accès du robot/mise à jour OTA
Lumière orange clignotante		Erreur / Réinitialisation d'usine
Clignotement		Recharge en cours

* Pendant le processus de charge, la couleur de la lumière reflète le niveau actuel de la batterie.

Indicateur de mode

Lumière blanche fixe		Mode sélectionné
Lumière blanche clignotante		Revient

* L'indicateur correspondant au mode sélectionné s'allume en blanc fixe pour confirmer votre sélection.

05/ APPLI

5.1 Téléchargement de l'APPLI

Vous pouvez soit scanner le code QR ci-dessous, soit rechercher « Beatbot » dans l'App Store ou Google Play pour télécharger l'application.



5.2 Connexion du robot

Avant de vous connecter, veuillez vérifier les points suivants :

- Le robot est sous tension.
- Votre téléphone et le robot se trouvent dans la même zone de couverture du réseau Wi-Fi et le signal est stable.
- Approchez votre téléphone du robot.

Une fois mis sous tension, le robot passe automatiquement en mode Configuration réseau.

Ouvrez l'Appli Beatbot. Appuyez sur « Ajouter un robot » sur la page d'accueil, puis choisissez l'une des méthodes suivantes pour ajouter votre robot et terminer la configuration :

Ajouter via Bluetooth



Assurez-vous que le Bluetooth est activé sur votre téléphone portable. Il recherchera automatiquement votre modèle de robot.

OU

Scanner pour ajouter

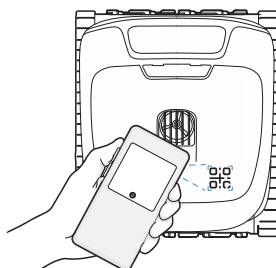

Pointez l'appareil photo de votre téléphone vers le code QR situé sur le robot.

OU

Ajout manuel

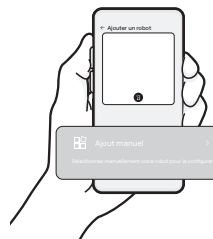

Appuyez sur Ajout manuel et sélectionnez votre modèle de robot dans la liste.

Échec de la configuration réseau ?

Si vous rencontrez l'une des situations suivantes :

1. La configuration initiale du réseau échoue.
2. Le robot est déjà lié à un autre compte.

Veillez suivre les étapes suivantes :

1. Appuyez sur le commutateur de mode pour sélectionner «  » et maintenez-le enfoncé pendant 5 secondes pour activer le point d'accès du robot.
2. Suivez les instructions dans l'Appli pour terminer le processus de configuration.

06/ Fonctionnement

6.1 Commencer à charger

1. Assurez-vous que les contacts de charge situés des deux côtés du chargeur sont secs et propres. Alignez et connectez le chargeur au port de recharge du robot.

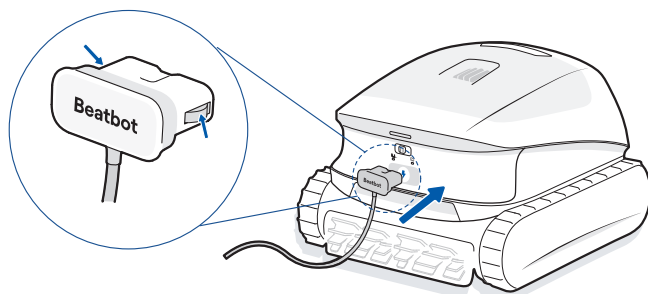

! Attention : Veuillez vous assurer que le chargeur est correctement et fermement inséré dans le robot.

2. Branchez le chargeur à une prise électrique. Un voyant clignotant indique que la recharge est en cours. Le robot est complètement chargé lorsque l'indicateur d'état devient vert fixe.

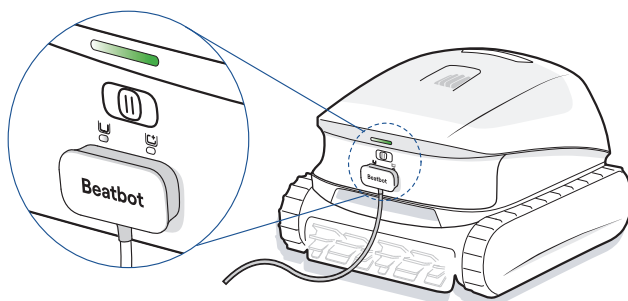

Conseils :

1. Pour des raisons de sécurité, le robot n'est que partiellement chargé pendant le transport. Il est normal que l'indicateur d'état soit jaune lors du déballage. Veuillez charger complètement le robot avant la première utilisation afin d'obtenir des performances optimales.
2. Veuillez recharger le robot à l'intérieur, dans un endroit sec et frais, avec une couverture Wi-Fi stable.

6.2 Préparer votre piscine



Avant de procéder au nettoyage, assurez-vous qu'il n'y a pas d'objets étrangers tels que des serviettes ou des jouets dans la piscine.





Pour des résultats de nettoyage optimaux, il est recommandé de faire fonctionner le robot séparément du système de circulation.



Les animaux et les personnes ne doivent pas entrer dans la piscine pendant le nettoyage.

6.3 Mettre l'appareil sous tension et sélectionner un mode

Lorsque le robot est éteint :

Appuyez sur le commutateur de mode pour le mettre sur la position  /  et relâchez-le immédiatement (dans la seconde qui suit) pour mettre le robot sous tension. Le mode de nettoyage sélectionné dépend de la direction dans laquelle vous avez appuyé. L'indicateur de mode correspondant devient blanc fixe.

Lorsque le robot est allumé :

Poussez le commutateur dans la position souhaitée et relâchez-le immédiatement (dans la seconde qui suit) pour changer de mode de nettoyage.

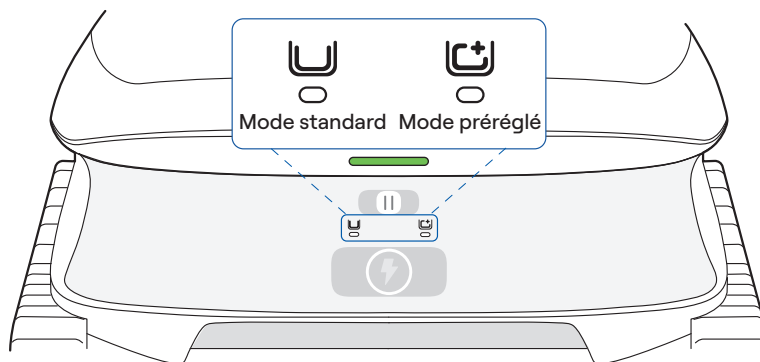

Mode nettoyage	Couverture
Mode standard	Fond, parois et ligne de flottaison
Mode pré-régulé (mode fond par défaut)	Fond

Conseil :

Vous pouvez sélectionner d'autres modes de nettoyage via l'application. Votre sélection sera automatiquement synchronisée avec le robot, ce qui vous permettra de le démarrer directement à l'aide du commutateur la prochaine fois.

6.4 Commencer le nettoyage

1. Placez délicatement le robot dans l'eau le long de la paroi de la piscine.



2. Le robot commence à s'immerger et se posera au fond de la piscine dans les 2 minutes qui suivent son entrée dans l'eau. Une fois installé au fond, il commencera automatiquement le nettoyage.

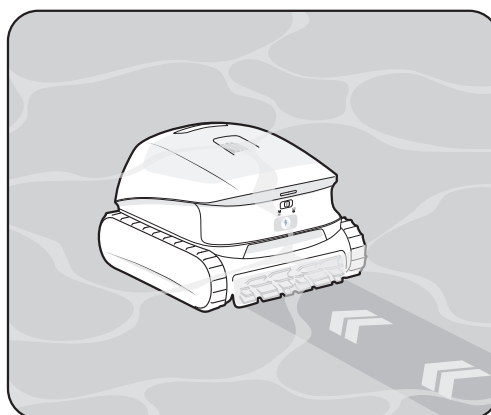
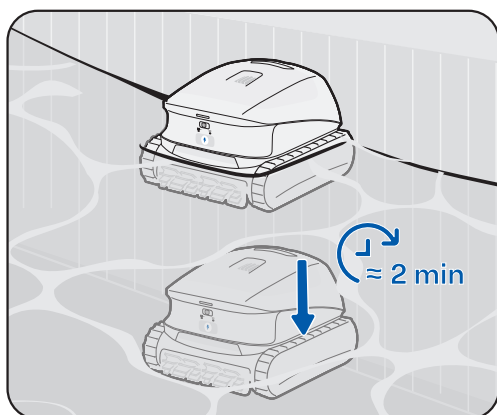

Conseil :

Veuillez noter que le signal Wi-Fi du robot s'affaiblira et se déconnectera lorsqu'il sera immergé. C'est normal. La connexion sera automatiquement rétablie dès que le robot remontera à la surface ou sortira de l'eau. À ce stade, l'Appli se reconnectera et synchronisera les dernières données de nettoyage.

6.5 Récupération

1. Une fois la tâche de nettoyage terminée, le robot s'immobilise automatiquement au bord de la piscine. Une fois sorti de l'eau, il commencera à se vider automatiquement.

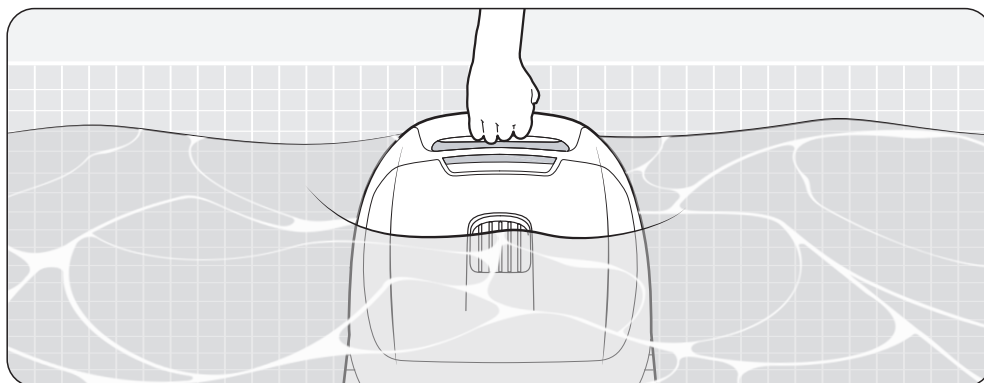

2. Dans le cas improbable où le robot ne reviendrait pas automatiquement au bord de la piscine, vous pouvez le récupérer manuellement à l'aide du crochet fourni.

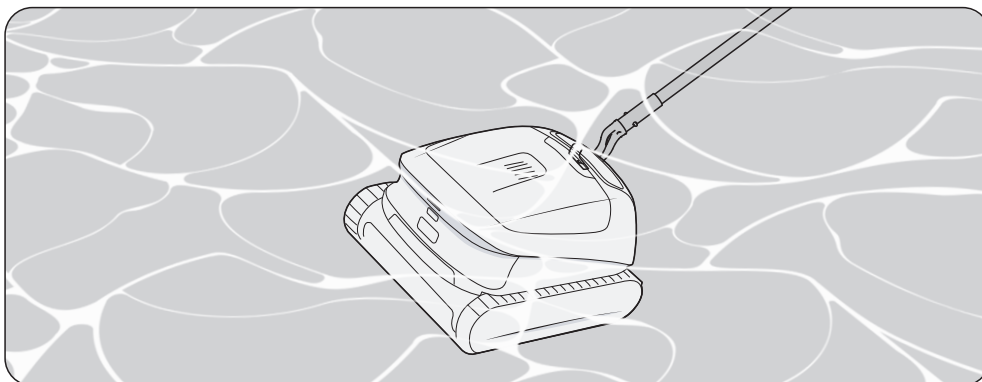

Conseils :

1. Le robot vidangera automatiquement l'eau dès qu'il sortira de la piscine. Pour votre sécurité, veillez à ce que le robot soit tenu à l'écart de toute source d'alimentation pendant cette opération.
2. Si la batterie du robot est déchargée pendant le processus de nettoyage, celui-ci s'éteindra et ne pourra pas se vidanger tout seul. Dans ce cas, veuillez utiliser le crochet fourni pour récupérer le robot et le recharger.

⚠ Attention :

Une fois mis sous tension, le drainage automatique commencera. Effectuez toujours le processus de vidange à l'extérieur afin d'éviter que l'eau n'endommage le revêtement de sol intérieur.

07/ Entretien

Assurez-vous que le robot est déconnecté de l'alimentation électrique avant d'effectuer tout entretien. Pour obtenir des guides détaillés sur les procédures d'entretien et les pièces de rechange, veuillez ouvrir l'Appli et vous rendre dans la section Entretien.

7.1 Panier de filtration

- 1 Appuyez sur l'interrupteur pour retirer le couvercle du panier de filtration.

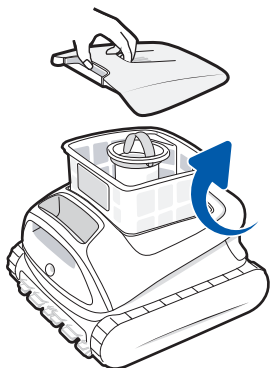

- 2 Retirez le panier de filtration et videz les débris.

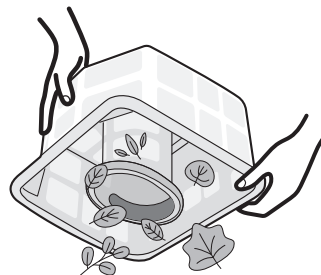

- 3 Rincez soigneusement le panier de filtration à l'aide d'un tuyau d'arrosage.

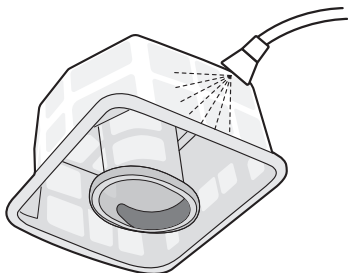

- 4 Remontez-le dans le robot, puis refermez le couvercle.

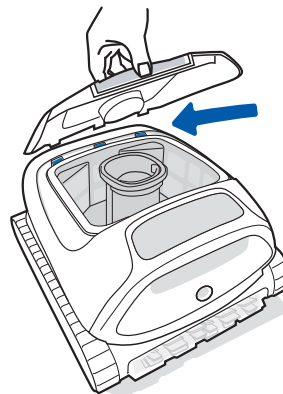

7.2 Brosse à rouleau

- 1 Dégagez les languettes de la brosse à rouleau et retirez la bande de brosse en caoutchouc.

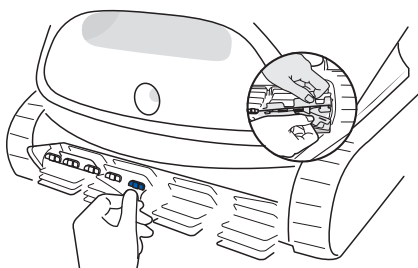

- 2 Nettoyez les débris présents sur la brosse à rouleau et rincez-la soigneusement à l'aide d'un tuyau d'arrosage.

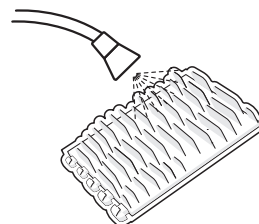

- 3 Remettez en place la bande de brosse en caoutchouc dans le support.

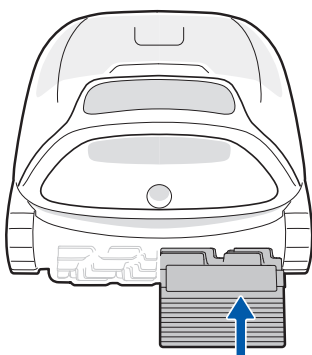

- 4 Engagez soigneusement les languettes dans chaque fente.

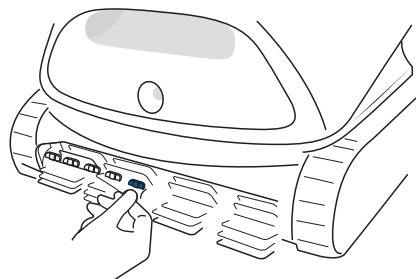

7.3 Capteur à ultrasons

Assurez-vous après chaque utilisation qu'aucun capteur n'est obstrué. Si nécessaire, essuyez-les délicatement avec un chiffon doux et sec.

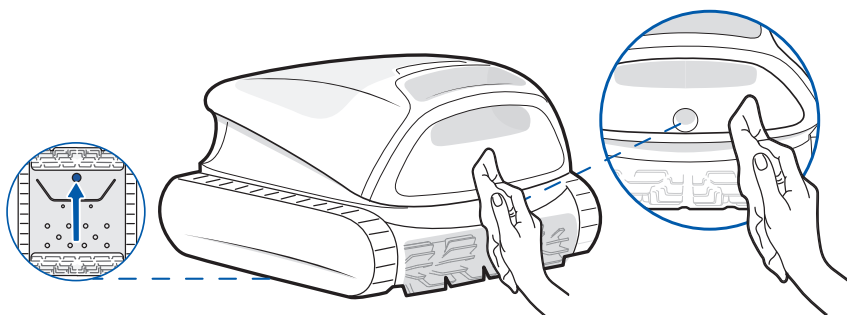

08/ Stockage hivernal

Environnement de stockage : Trouvez un espace de stockage intérieur frais et sec, à l'abri de la lumière directe du soleil, de la pluie et du gel. Conservez le robot à l'écart des températures extrêmes, des flammes nues et des endroits accessibles aux enfants.

Drainage : Assurez-vous que toute l'eau interne est complètement évacuée avant un stockage à long terme. Pour activer manuellement le drainage, appuyez d'abord sur le commutateur de mode vers « U », puis maintenez-le enfoncé vers « U » pendant environ 5 secondes. Attendez ensuite environ 2 minutes pour que le processus de vidange soit terminé.

Protection contre la poussière : Protégez correctement le robot de la poussière lorsqu'il est stocké pendant une longue période.

Mise hors tension et gestion de la batterie : Éteignez et débranchez le robot de la source d'alimentation lorsque vous le rangez. Il est recommandé de vérifier le niveau de la batterie au moins tous les 6 mois et chargez-la à environ 50 %.

09/ FAQ

Pourquoi le robot s'arrête-t-il au fond de la piscine et ne bouge-t-il plus ?

- Vérifiez si le robot est en mode ECO. Dans ce mode, le robot se posera au fond de la piscine après le nettoyage et y restera, lançant un cycle de nettoyage automatique tous les deux jours.
- Vérifiez si le robot est coincé près du siphon ou d'autres obstacles. Il tentera de se libérer automatiquement. Si, après plusieurs minutes, il reste bloqué et que son voyant d'état clignote en orange, vous pouvez l'aider manuellement à l'aide du crochet fourni.
- Si la piscine est très sale, le panier de filtration peut se boucher rapidement. Cela peut empêcher le robot de retourner bord de la piscine. Dans ce cas, sortez le robot de l'eau et nettoyez le panier de filtration.

Pourquoi le robot ne bouge-t-il pas après être entré dans l'eau ?

- Il faut un certain temps au robot pour libérer l'air contenu dans la chambre flottante au moment où il pénètre dans l'eau. Veuillez patienter pendant environ 2 minutes.

Pourquoi le robot est-il hors ligne ?

- Signal Wi-Fi faible: Il se peut que le robot soit hors de portée du signal Wi-Fi ou s'immerge dans l'eau, ce qui a entraîné sa déconnexion du réseau. Le robot se reconnecte automatiquement une fois le signal rétabli.
- Arrêt du robot : Le robot s'éteint lorsque la batterie est déchargée. Après avoir été rechargé et mis sous tension, le robot se reconnecte automatiquement.
- Robot connecté à un autre compte : Il se peut que le robot soit connecté à un autre compte. Vous pouvez essayer de le reconnecter via le processus de configuration de l'application.
- Concernant le routeur: Si le routeur redémarre, si le nom ou le mot de passe Wi-Fi du routeur a été modifié ou si le routeur a mis le robot sur liste noire, veuillez d'abord résoudre ces problèmes pour déterminer si le robot revient en ligne. Si le problème persiste, veuillez vous reconnecter.

Pourquoi le robot ne peut-il pas être rechargé ?

- Vérifiez que le robot est correctement aligné et connecté au chargeur.
- Vérifiez que le chargeur est correctement et fermement inséré dans le robot.
- Vérifiez que les contacts de charge du robot et du chargeur sont propres et exempts de rouille ou de débris. Si nécessaire, nettoyez délicatement les contacts avant de tenter à nouveau de recharger l'appareil.

Pourquoi le robot fait-il du bruit après avoir terminé le nettoyage ?

- C'est normal. Le robot se vidange et cela devrait durer environ 2 minutes.

* Si vous rencontrez des problèmes lors de l'utilisation, veuillez visiter le site officiel/APPLI pour consulter la FAQ ou contacter notre service clientèle pour obtenir de l'aide.

10/ Service après-vente

Période de garantie	Garantie de 2 ans
Site web officiel	www.beatbot.com
E-mail d'assistance	service.eu@beatbot.com
Numéro vert	+49 71411424070 Lun-dim de 9h00-18h00 (CET)

La batterie lithium-ion contient des substances dangereuses pour l'environnement. Avant de mettre le robot au rebut, retirez la batterie, puis mettez-la au rebut ou recyclez-la. Il est utilisé conformément aux lois et réglementations locales du pays ou de la région.

11/ Informations DEEE

Tous les produits portant ce symbole sont des déchets d'équipements électriques et électroniques (DEEE au sens de la directive 2012/19/UE) qui ne doivent pas être mélangés avec les déchets ménagers non triés. Vous devez plutôt protéger la santé humaine et l'environnement en remettant vos déchets d'équipements à un point de collecte désigné par le gouvernement ou les autorités locales pour le recyclage des déchets d'équipements électriques et électroniques. Une élimination et un recyclage corrects contribueront à prévenir les conséquences négatives potentielles pour l'environnement et la santé humaine. Veuillez contacter l'installateur ou les autorités locales pour plus d'informations sur l'emplacement et les conditions de ces points de collecte.

⚠ INSTRUCCIONES DE SEGURIDAD IMPORTANTES

LEA TODAS LAS INSTRUCCIONES ANTES DE USAR EL ROBOT

Al instalar y utilizar este equipo eléctrico, siga siempre las precauciones básicas de seguridad, incluidas las que se indican a continuación:

ADVERTENCIA: Lea atentamente todas las advertencias e instrucciones de seguridad. El incumplimiento de las advertencias e instrucciones puede ocasionar descargas eléctricas, incendios o lesiones graves.

1.1 Advertencias y precauciones

LEA Y SIGA TODAS LAS INSTRUCCIONES.

- Este producto puede ser utilizado por niños mayores de 8 años y por personas con discapacidades físicas, sensoriales, intelectuales, o experiencia o conocimiento limitado bajo la supervisión de un progenitor o tutor para garantizar el uso seguro y evitar riesgos. Los niños no deben realizar tareas de limpieza ni mantenimiento sin supervisión.
- Los niños no deben jugar con este producto. Asegúrese de que los niños y los animales domésticos se encuentren a una distancia segura del robot cuando está en funcionamiento.
- Para evitar encender el robot de forma accidental. Asegúrese de apagar el robot antes de recogerlo o transportarlo.
- En condiciones de uso abusivo, podría salir líquido de la batería. Evite el contacto. Si se produce contacto, aclare con agua. Si el líquido entra en contacto con los ojos, busque atención médica de inmediato. El líquido de la batería puede causar irritación o quemaduras.
- No utilice una batería o un aparato que esté dañado o haya sido alterado en modo alguno. Las baterías dañadas o modificadas pueden mostrar un comportamiento impredecible ocasionando un incendio, una explosión o un riesgo de lesión.
- No utilice baterías ni cargadores de terceros. Utilice la unidad de alimentación Beatbot KLP072A-2802300zz especificada. El sufijo "zz" = BS, EU, CN, US, JP, AU, TW, IN, AR, BR o KR indica el tipo de enchufe para las diferentes regiones. Si el cable de alimentación está dañado, debe ser reemplazado por el fabricante, su agente de servicio o una persona con cualificación similar para prevenir riesgos.
- No coloque el cargador cerca de fuentes de calor. Siga todas las instrucciones de carga y no cargue el aparato fuera del intervalo de temperaturas especificado en las instrucciones. Realizar la carga de manera incorrecta o a una temperatura que no se ajuste al intervalo especificado puede dañar la batería y aumentar el riesgo de incendio.

- Antes de efectuar tareas de limpieza o mantenimiento, compruebe que el robot está apagado y el cargador desenchufado.
- Este producto contiene baterías que solo pueden ser sustituidas por técnicos especializados. No modifique ni intente reparar el aparato o la batería excepto tal y como se indica en las instrucciones de uso y cuidado. Para realizar tareas de servicio en el robot, acuda a un profesional de reparación cualificado que utilice únicamente piezas de recambio idénticas. Esto garantizará la seguridad del producto.
- No entre en la piscina mientras el robot está en funcionamiento en el agua.
- Cuando el robot limpiafondos está sumergido o en otras situaciones donde no es conveniente levantar el robot directamente, deberá extraerse utilizando el gancho proporcionado. Utilice el gancho correctamente y con cuidado para evitar lesiones accidentales.
- No exponga el paquete de batería ni el aparato al fuego o calor excesivo. La exposición al fuego o a temperaturas superiores a 130 °C/265 °F puede ocasionar una explosión.
- En condiciones normales, los usuarios deben mantener una distancia mínima de 20 cm (7,9 pulg.) respecto al robot.
- El robot está equipado con una serie de sensores innovadores que juegan un papel fundamental en su funcionalidad y rendimiento. Para garantizar el rendimiento y la vida útil del robot, evite exponerlo a condiciones ambientales extremas durante un largo tiempo, como altas temperaturas, luz intensa o temperaturas bajo cero. Se recomienda utilizar y almacenar el robot de conformidad con los requisitos de este manual.
- El uso a una altitud superior a 2 100 m (6 890 pies) hará que el robot limpiafondos no funcione correctamente. Por tanto, asegúrese de utilizar el robot en zonas que cumplan esta limitación de altitud para evitar problemas que puedan surgir por el uso del robot en altitudes elevadas.

CONSERVE ESTAS INSTRUCCIONES

1.2 Requisitos de MPE

Para satisfacer los requisitos de exposición a radiofrecuencia de la FCC/IC, los usuarios deben mantener una distancia mínima de 20 cm (7,9 pulg.) o más entre la antena de este dispositivo y las personas durante el funcionamiento. Para garantizar la conformidad, no se recomienda el uso a una distancia inferior a la mencionada.

En condiciones de uso normal, este equipo debe mantenerse a una distancia de separación de al menos 20 cm (7,9 pulg.) entre la antena y el cuerpo del usuario.

1.3 Declaración FCC/IC



Cualquier cambio o modificación que no haya sido expresamente aprobada por la parte responsable de conformidad podría invalidar la autoridad del usuario para utilizar el equipo. Este equipo se ha sometido a pruebas y se ha determinado que cumple los límites para un dispositivo digital de Clase B, conforme a la Parte 15 de las normas FCC. Estos límites están diseñados para proporcionar una protección adecuada contra interferencias perjudiciales en una instalación residencial. Este equipo genera, utiliza y puede radiar energía de radiofrecuencia y, si no se instala y utiliza de acuerdo con las instrucciones, puede causar interferencias perjudiciales para las comunicaciones de radio. No obstante, no hay garantía de que no se produzca alguna interferencia en una instalación particular. Si este equipo causa interferencias perjudiciales para la recepción de radio o televisión (lo que se puede determinar apagando y encendiendo el equipo), se recomienda al usuario intentar corregir las interferencias con una o más de las medidas siguientes:

- Cambie la orientación o la ubicación de la antena de recepción.
- Aumente la distancia entre el equipo y el receptor.
- Conecte el equipo a una toma que se encuentre en un circuito diferente del que está conectado el receptor.
- Consulte al distribuidor o a un técnico de radio/TV profesional para obtener ayuda.

1.4 Declaración 5G

- El dispositivo que opera en la banda de 5150-5250 MHz está diseñado exclusivamente para el uso en interiores, al fin de minimizar la posibilidad de interferencias perjudiciales con sistemas de satélite móviles cocanal.
- Para dispositivos con antenas desmontables, la ganancia máxima permitida de antena en las bandas de 5250-5350 MHz y 5470-5725 MHz debe garantizar que el equipo continúe cumpliendo el límite de potencia isotrópica radiada equivalente (p.i.r.e.).

1.5 Modo CEC

En primer lugar, pulse el interruptor de modo en  y, seguidamente, a . Por último, vuelva a pulsarlo en  y manténgalo así 20 segundos para activar el modo CEC.

02/ Presentación del producto

2.1 Contenido de la caja

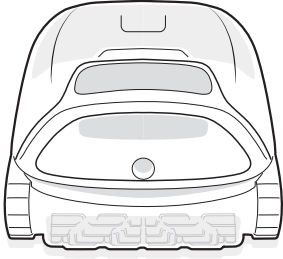

Robot

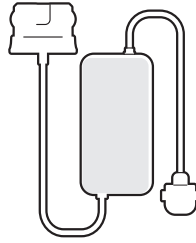

Cargador



Gancho

2.2 Diagrama de estructura

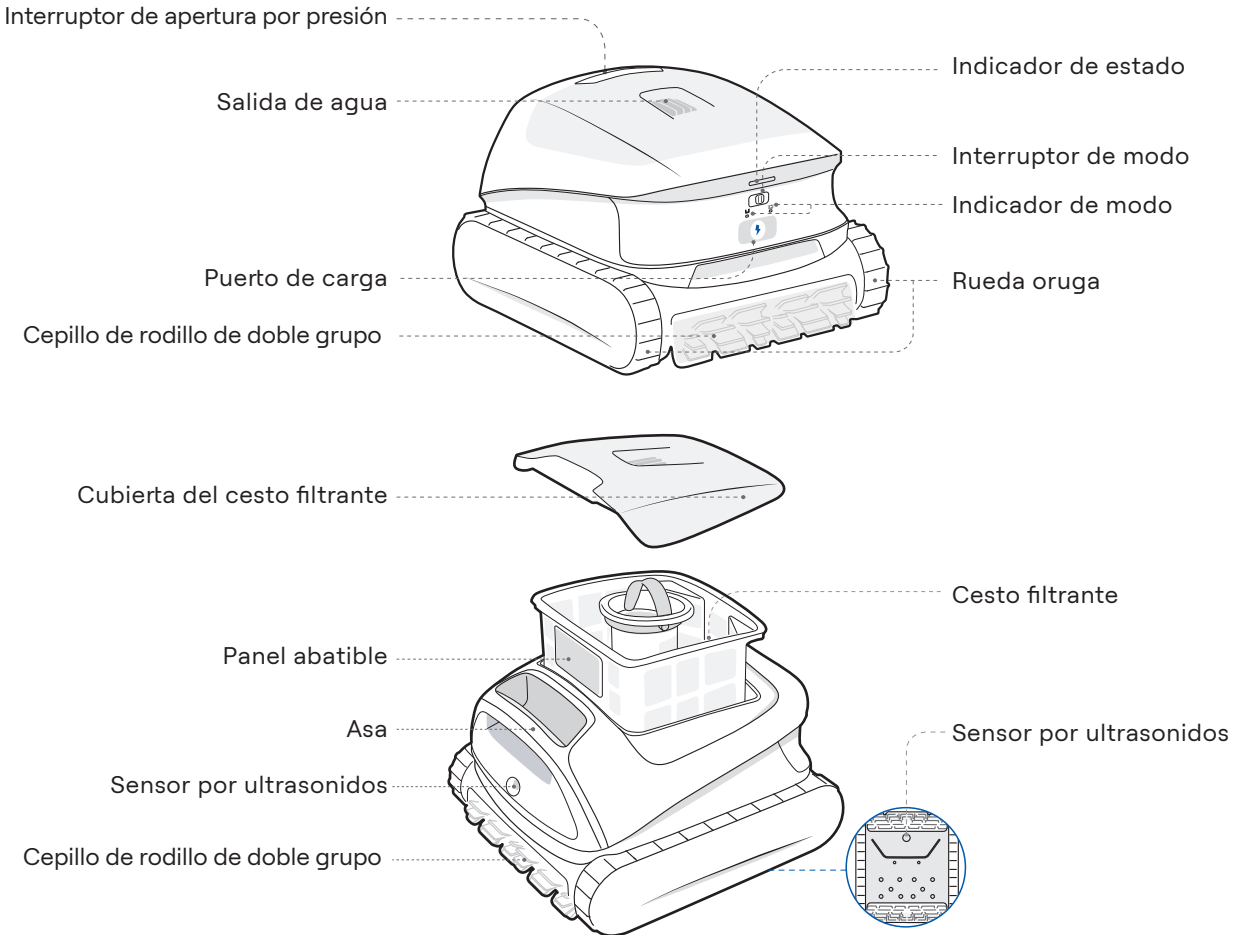

*El diagrama es solo de referencia. Para mayor precisión, consulte el producto real.

03/ Especificaciones

3.1 Información básica

Modelo	RCMPM021G
Voltaje de funcionamiento	21,6 V
Tiempo de funcionamiento	5 h
Entrada del cargador	100-240 V CA, 50/60 Hz, 1,8 A máx.
Salida del cargador	28 V  2,3 A 64,4 W
Capacidad nominal de la batería	10000 mAh
Tiempo de carga	4,5 h
Capacidad del cesto filtrante	5 L
Temperatura del entorno de carga	0 °C ~ 40 °C (32 °F ~ 104 °F)
Temperatura y humedad de almacenamiento	-20 °C ~ 45 °C (-4 °F ~ 113 °F) HR <= 75 %
Clasificación IP	IP68

3.2 Especificaciones de tecnología inalámbrica







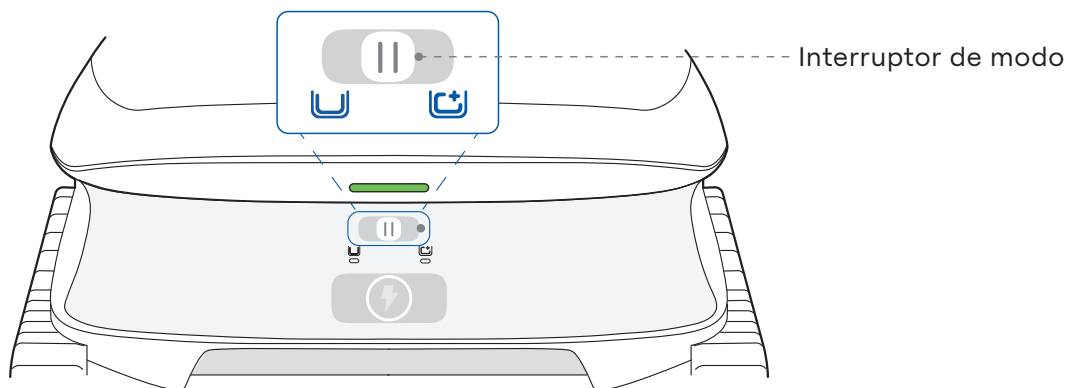

	Frecuencia operativa	Potencia del transmisor (EIRP)
Wi-Fi	2.4G: 2,400-2,4835 GHz 5G: 5,150-5,350 GHz 5,470-5,725 GHz	2.4G: ≤ 20 dBm 5G: ≤ 20 dBm ≤ 27 dBm
	Frecuencia operativa	Potencia del transmisor (EIRP)
Bluetooth	2,400-2,4835 GHz	≤ 20 dBm
	Frecuencia operativa	Potencia del transmisor (EIRP)

3.3 Condiciones del agua para el uso del robot

Cloro	Máximo 4 ppm
NaCl	Máximo 5 000 ppm
pH	7.0-7.8 (recomendado)
Temperatura del agua	6-35 °C (43-95 °F)
Profundidad del agua	0,2-3,5 m (0,7 - 11,5 pies)

04/ Control y luces



Funcionamiento	Modo de uso
Encendido	<p>Pulse el interruptor de modo a  /  y suéltelo inmediatamente (en menos de 1 segundo).</p> <p>* El robot se enciende automáticamente cuando se carga.</p>
Apagado	<p>Mantenga pulsado el interruptor de modo en  durante unos 3 segundos.</p> <p>* Si se deja fuera del agua e inactivo, el robot se apagará automáticamente después de 2 horas.</p>
Selección del modo estándar	<p>Tras el encendido, pulse el interruptor de modo a  y suéltelo inmediatamente (en menos de 1 segundo).</p>
Selección del modo preestablecido	<p>Tras el encendido, pulse el interruptor de modo a  y suéltelo inmediatamente (en menos de 1 segundo).</p>
Habilitar punto de acceso del robot	<p>Mantenga pulsado el interruptor de modo en  durante unos 5 segundos.</p>
Restablecimiento de fábrica	<p>Primero, pulse el interruptor de modo hasta  y luego hasta . Finalmente, vuelva a pulsarlo hasta  y manténgalo presionado unos 5 segundos.</p>

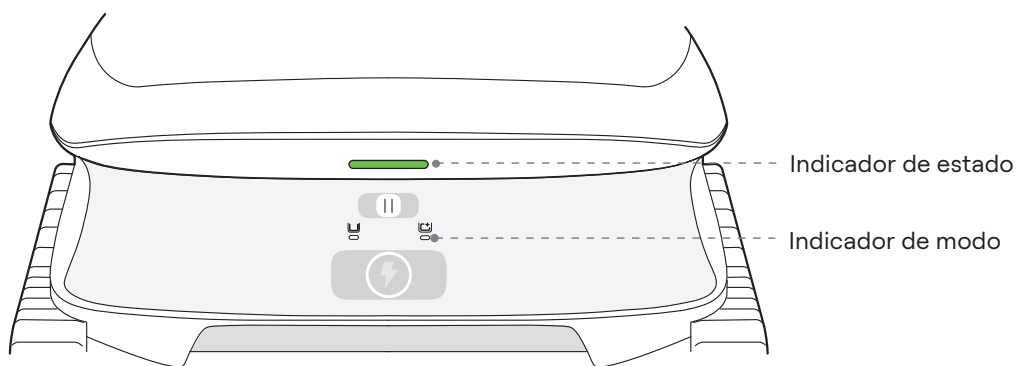

Indicador de estado

Luz verde fija		Nivel de batería alto
Luz amarilla fija		Nivel de batería bajo
Luz naranja fija		Nivel de batería muy bajo
Luz azul intermitente		Habilitar punto de acceso del robot/actualización OTA
Luz naranja intermitente		Error/Restablecimiento de fábrica
Luz pulsante		Cargando

* Durante el proceso de carga, el color de la luz refleja el nivel de batería actual.

Indicador de modo

Luz blanca fija		Modo seleccionado
Luz blanca intermitente		Regresando

* El indicador del modo seleccionado se iluminará en blanco fijo para confirmar su selección.

05/ APP

5.1 Descarga de la app

Puede escanear el código QR que aparece a continuación o buscar "Beatbot" en la App Store o Google Play para descargar la app.



5.2 Conexión del robot

Antes de conectarlo, confirme los siguientes aspectos:

- El robot está encendido.
- Su teléfono y el robot tienen la misma cobertura de red Wi-Fi y la señal es estable.
- Acerque su teléfono al robot.

Una vez encendido, el robot entrará automáticamente en el modo de configuración de red.

Abra la aplicación Beatbot. Pulse "Añadir robot" en la página de inicio y elija uno de los siguientes métodos para añadir su robot y completar la configuración:

Añadir por Bluetooth

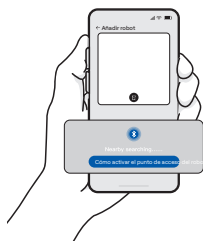

Verifique que Bluetooth esté activado en su teléfono móvil. Buscará automáticamente el modelo de su robot.

Escanear para añadir

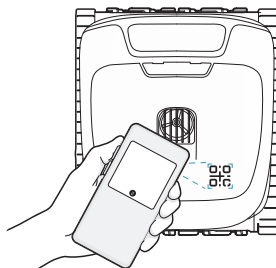

Apunte con la cámara de su teléfono al código QR situado en el robot.

Añadir manualmente

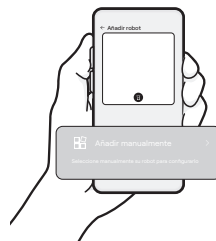

Pulse "Añadir manualmente" y seleccione su modelo de robot de la lista.

Error en la configuración de red ?

Si observa alguna de las siguientes situaciones:

1. La configuración inicial de la red falla.
2. El robot ya está vinculado a otra cuenta.

Siga estos pasos:

1. Mantenga pulsado el interruptor de modo en "📶" durante 5 segundos para activar el punto de acceso del robot.
2. Siga las instrucciones de la app para completar el proceso de configuración.

06/ Funcionamiento

6.1 Inicie la carga

1. Asegúrese de que los contactos de carga en ambos lados del cargador estén secos y limpios. Alinee y conecte el cargador al puerto de carga del robot.

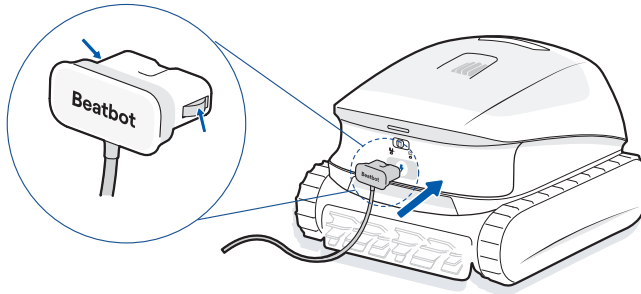

! Precaución: Asegúrese de que el cargador se ha introducido de forma completa y segura en el robot.

2. Enchufe el cargador a una toma de corriente. Una luz intermitente indica que la carga está en curso. El robot estará totalmente cargado cuando el indicador de estado se ilumine en verde fijo.

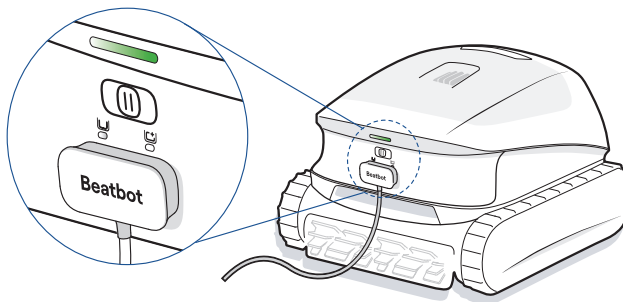

Sugerencias:

1. Por motivos de seguridad, el robot estará parcialmente cargado durante el envío. Es normal que al desembalar el producto observe un indicador de estado amarillo. Para disfrutar de un rendimiento óptimo, cargue totalmente el robot antes del primer uso.
2. Cargue el robot en interiores, en un lugar seco y fresco con cobertura Wi-Fi estable.

6.2 Prepare su piscina



Antes de limpiar, compruebe que no haya objetos extraños en la piscina, como toallas o juguetes.





Para obtener los mejores resultados de limpieza, se recomienda utilizar el robot por separado del sistema de circulación.



Evite que entren en la piscina animales y personas durante la limpieza.

6.3 Encendido y selección de modo

Cuando el robot está apagado:

Pulse el interruptor de modo a  /  y suéltelo inmediatamente (en menos de 1 segundo) para encender el robot. El modo de limpieza se selecciona según la dirección en la que presione. El indicador de modo correspondiente se ilumina en blanco fijo.

Cuando el robot está encendido:

Pulse el interruptor a la posición deseada y suéltelo inmediatamente (en menos de 1 segundo) para cambiar el modo de limpieza.

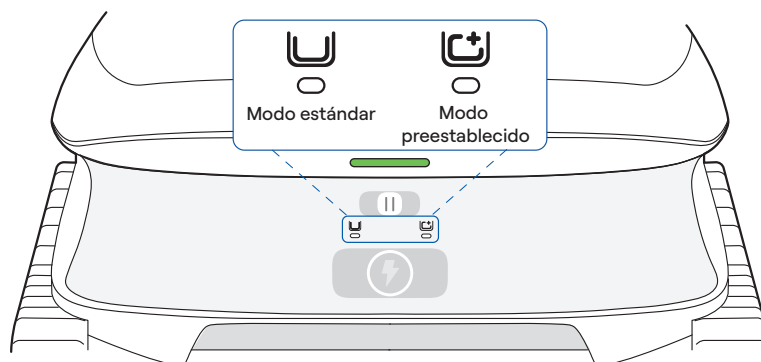

Modo de limpieza	Cobertura
Modo estándar	Suelo, paredes y línea de flotación
Modo preestablecido (modo Suelo predeterminado)	Suelo

Sugerencia:

Puede seleccionar otros modos de limpieza a través de la aplicación. Su selección se sincronizará automáticamente con el robot, permitiéndole así iniciarlo directamente con el interruptor la próxima vez.

6.4 Iniciar la limpieza

1. Coloque con cuidado el robot en el agua, junto a la pared de la piscina.

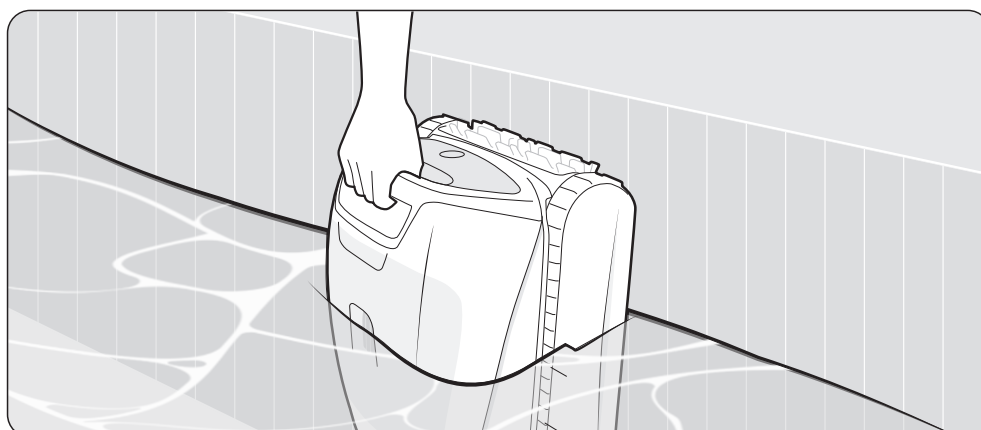

2. El robot comienza a sumergirse y se asentará en el fondo de la piscina en un plazo de 2 minutos tras entrar en el agua. Una vez asentado, comenzará a limpiar automáticamente.

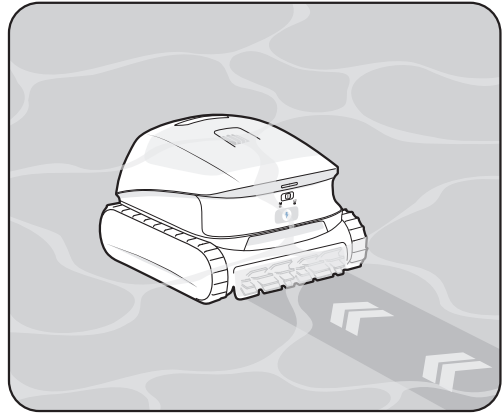
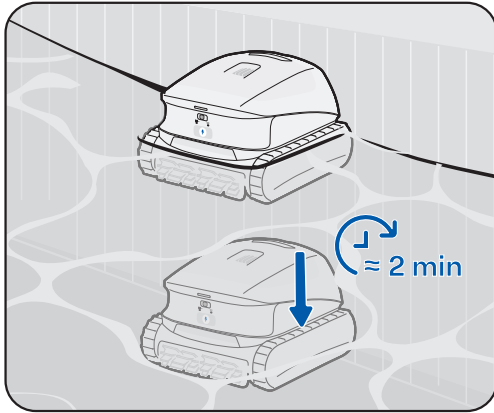

Sugerencia:

Recuerde que la señal Wi-Fi del robot se debilitará y desconectará mientras esté sumergido. Esto es normal. La conexión se restablecerá automáticamente una vez que el robot regrese a la superficie o salga del agua. En ese momento, la app se reconectará y sincronizará los últimos datos de limpieza.

6.5 Recuperar

1. Tras completar la limpieza, el robot se posicionará automáticamente junto a la piscina. Al extraerlo del agua, comenzará a vaciarse automáticamente.

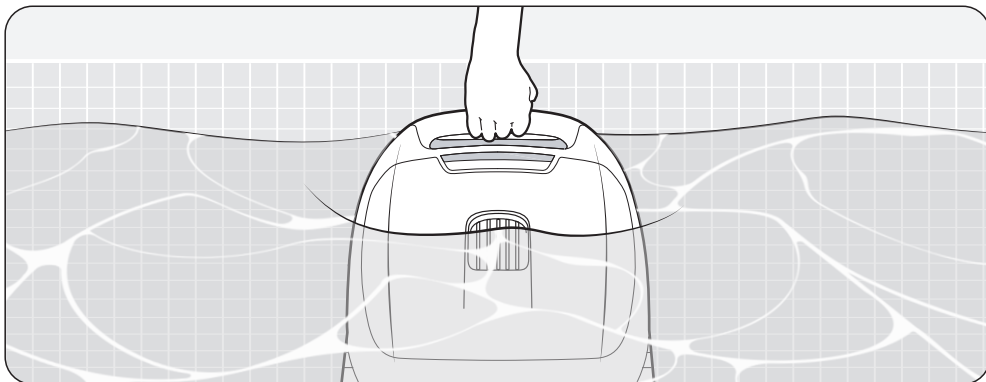

2. En el improbable caso de que el robot no regrese automáticamente a la piscina, podrá recuperarlo manualmente utilizando el gancho incluido.

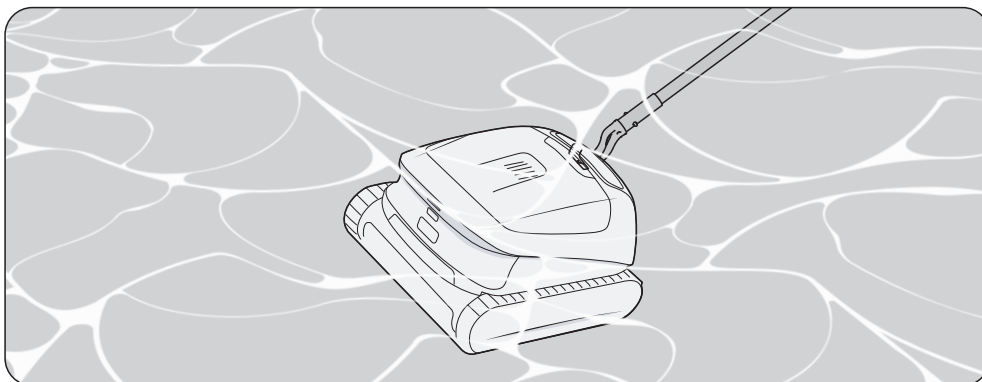

Sugerencias:

1. El robot se vaciará automáticamente de agua una vez fuera de la piscina. Por su seguridad, asegúrese de mantener el robot alejado de cualquier fuente de alimentación durante ese proceso.
2. Si la batería del robot se agota durante el proceso de limpieza, este se apagará y no podrá vaciarse por sí solo. En ese caso, utilice el gancho incluido para recuperar el robot y cargarlo.

⚠ Precaución:

Una vez encendido, iniciará el vaciado automático. Realice siempre el proceso de vaciado al aire libre para evitar que el agua dañe los suelos interiores.

07/ Mantenimiento

Asegúrese de que el robot esté desconectado de la fuente de alimentación antes de realizar cualquier tarea de mantenimiento. Para consultar guías detalladas sobre procedimientos de mantenimiento y piezas de repuesto, abra la app y vaya a la sección Mantenimiento.

7.1 Cesto filtrante

- 1 Pulse el interruptor para retirar la cubierta del cesto filtrante.

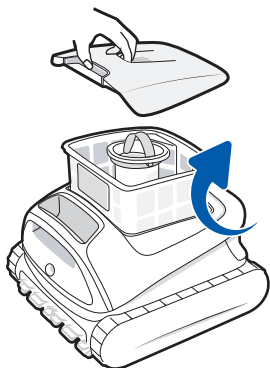

- 2 Extraiga el cesto filtrante y vacíelo de residuos.

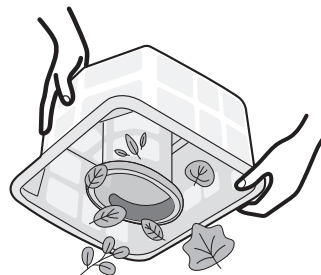

- 3 Enjuague bien el cesto filtrante con una manguera.

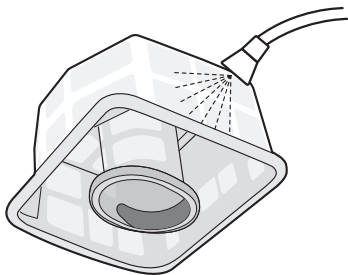

- 4 Vuelva a montarlo en el robot y cierre la tapa.

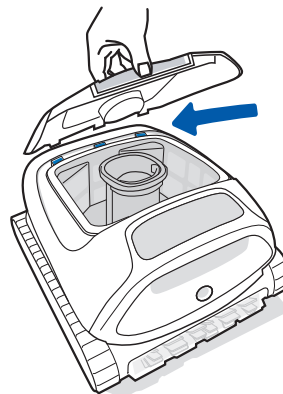

7.2 Cepillo de rodillo

- 1 Suelte las lengüetas del cepillo giratorio y retire la banda del cepillo de goma.

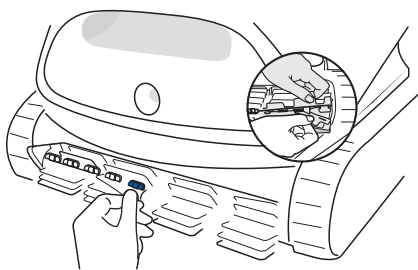

- 2 Limpie cualquier residuo del cepillo giratorio y enjuáguelo bien con una manguera.

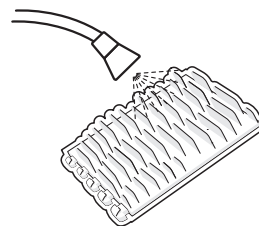

- 3 Vuelva a colocar la banda del cepillo de goma en el soporte.

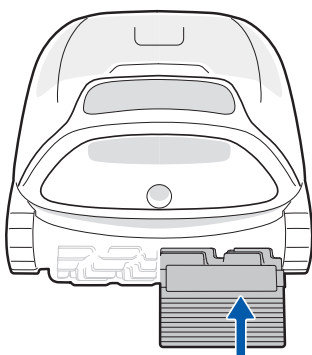

- 4 Pase las lengüetas con cuidado por cada ranura.

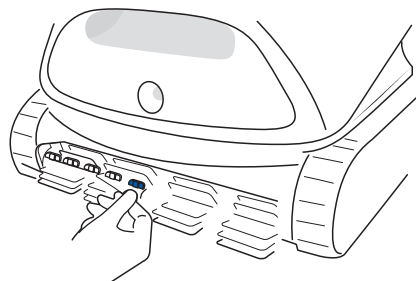

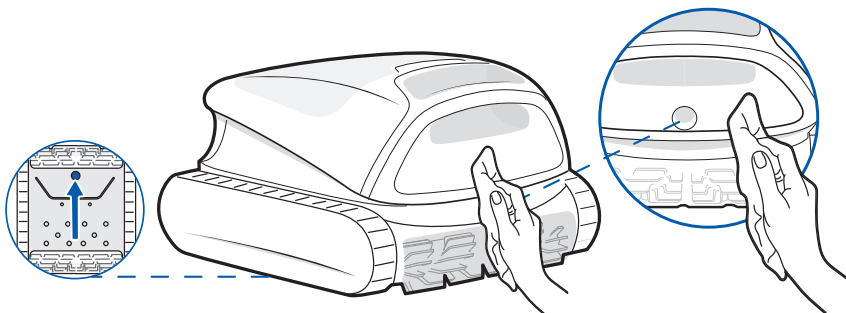

7.3 Sensor por ultrasonidos

Asegúrese de que no queden obstrucciones en los sensores después de cada uso. Si es preciso, límpielo suavemente con un paño suave y seco.



08/ Almacenamiento invernal

Entorno de almacenamiento: busque un lugar de almacenamiento en interior, fresco, seco y protegido de la luz solar directa, la lluvia y las heladas. Mantenga el robot alejado de temperaturas extremas, llamas abiertas y lugares accesibles a los niños.

Vaciado: asegúrese de haber vaciado completamente toda el agua del interior antes de guardarlo durante largo tiempo. Para activar manualmente el vaciado, presione primero el interruptor de modo hacia "  " y luego manténgalo presionado hacia "  " unos 5 segundos. A continuación, deje pasar unos 2 minutos para que se complete el proceso de vaciado.

Protección contra el polvo: proteja debidamente el robot contra el polvo cuando lo almacene durante largo tiempo.

Apagado y gestión de la batería: Apague el robot y desconéctelo de la fuente de alimentación durante el almacenamiento. Recomendamos comprobar el nivel de la batería al menos cada 6 meses y cargarla aproximadamente al 50 %.

09 / Preguntas frecuentes

¿Por qué el robot se detiene en el suelo de la piscina y no se mueve?

- Compruebe si el robot está en modo ECO. En este modo, el robot se asienta en el fondo de la piscina tras su limpieza y permanece allí, iniciando un ciclo de limpieza automático cada dos días.
- Compruebe si el robot está atrapado cerca del desagüe u otros obstáculos. Este intentará liberarse automáticamente. Si después de varios minutos permanece atascado y su indicador de estado parpadea en naranja, puede ayudarlo manualmente utilizando el gancho incluido.
- Si la piscina está muy sucia, el cesto filtrante puede llegar a obstruirse rápidamente. Esto puede impedir que el robot regrese al lateral de la piscina. Si así fuera, extraiga el robot del agua y limpie el cesto filtrante.

¿Por qué el robot no se mueve después de entrar en el agua?

- El robot necesita cierto tiempo para liberar el aire de la cámara flotante cuando entra en el agua. Espere pacientemente unos 2 minutos.

¿Por qué está desconectado el robot?

- Señal Wi-Fi débil: El robot podría estar demasiado lejos del alcance de la señal Wi-Fi o haberse sumergido en el agua, provocando así la desconexión de la red. El robot volverá a conectarse automáticamente tras restablecerse la señal.
- Apagado del robot: El robot se apaga automáticamente al agotarse la batería. Tras cargarlo y encenderlo, el robot volverá a conectarse automáticamente.
- Robot conectado por otra cuenta: El robot podría estar conectado a otra cuenta. Puede intentar reconectarlo mediante el proceso de configuración de la app.
- Relacionado con el router: si el router se está reiniciando, si hay cambios en el nombre o la contraseña de la red Wi-Fi del router o si el router ha puesto el robot en la lista de bloqueados, solucione estos problemas primero para ver si así el robot vuelve conectarse. Si el problema persiste, vuelva a conectarlo.

¿Por qué no se puede cargar el robot?

- Verifique que el robot esté correctamente alineado y conectado al cargador.
- Compruebe que el cargador se ha introducido de forma completa y segura en el robot.
- Compruebe que los contactos de carga tanto del robot como del cargador estén limpios y sin restos de óxido ni residuos. Si es preciso, limpie con cuidado los contactos antes de intentar cargarlo de nuevo.

¿Por qué escucho ruido después de que el robot termina de limpiar?

- Esto es normal. El robot se está drenando y este proceso suele durar unos 2 minutos.

* Si encuentra algún problema durante el uso, visite el sitio web oficial o la APP para consultar las Preguntas frecuentes o póngase en contacto con nuestro servicio de atención al cliente para obtener ayuda.

10/ Servicio posventa

Periodo de garantía	Garantía de 2 años
Sitio web oficial	www.beatbot.com
Correo electrónico de asistencia técnica	service.eu@beatbot.com
Llamada gratuita	+49 71411424070 Lu-Do 9:00 -18:00 (CET)

El paquete de iones de litio contiene sustancias que son peligrosas para el medio ambiente. Antes de desechar el robot, extraiga el paquete de batería y, a continuación, deséchelo o recíclelo. Se utiliza de conformidad con la legislación y las regulaciones locales del país o región.

11/ Información relativa a WEEE

Todos los productos marcados con este símbolo son residuos de aparatos eléctricos y electrónicos (WEEE como en la directiva 2012/19/UE) que no deben mezclarse con residuos domésticos sin clasificar. En cambio, debe proteger la salud humana y el medio ambiente llevando los residuos del equipo a un punto de recogida designado por las autoridades gubernamentales o locales para el reciclado de residuos de aparatos eléctricos y electrónicos. La eliminación y el reciclaje correctos ayudarán a prevenir posibles consecuencias negativas para el medio ambiente y la salud humana. Para obtener más información sobre la localización, así como los términos y condiciones de dichos puntos de recogida, póngase en contacto con el instalador o las autoridades locales.

⚠ WICHTIGE SICHERHEITSANWEISUNGEN VOR GEBRAUCH ALLE ANWEISUNGEN LESEN

Bei der Installation und Verwendung dieses elektrischen Geräts sind stets grundlegende Sicherheitsvorkehrungen zu beachten, einschließlich der folgenden:
WARNUNG: Lesen Sie alle Sicherheitshinweise und Anweisungen sorgfältig durch. Die Nichtbeachtung der Warnhinweise und Anweisungen kann zu einem Stromschlag, Brand und/oder schweren Verletzungen führen.

1.1 Warnungen und Vorsichtshinweise

LESEN UND BEFOLGEN SIE ALLE ANWEISUNGEN.

- Dieses Produkt kann von Kindern ab 8 Jahren und Personen mit körperlichen, sensorischen oder intellektuellen Defiziten oder begrenzter Erfahrung oder Kenntnis unter der Aufsicht eines Elternteils oder Erziehungsberechtigten verwendet werden, um einen sicheren Betrieb zu gewährleisten und jegliche Risiken zu vermeiden. Kinder sollten Reinigungs- oder Wartungsarbeiten nicht ohne Aufsicht durchführen.
- Kinder sollten nicht mit diesem Produkt spielen. Achten Sie darauf, dass Kinder und Haustiere während des Betriebs des Roboters in einem sicheren Abstand gehalten werden.
- So verhindern Sie, dass der Roboter unbeabsichtigt eingeschaltet wird. Stellen Sie sicher, dass der Roboter ausgeschaltet ist, bevor Sie ihn aufheben oder tragen.
- Unter missbräuchlichen Bedingungen kann Batterieflüssigkeit austreten. Vermeiden Sie Kontakt. Bei Kontakt mit Wasser abspülen. Wenn die Flüssigkeit mit den Augen in Kontakt kommt, suchen Sie sofort einen Arzt auf. Batterieflüssigkeit kann Reizungen oder Verbrennungen verursachen.
- Verwenden Sie keine beschädigten oder veränderten Batterien oder Geräte. Beschädigte oder modifizierte Akkus können ein unvorhersehbares Verhalten zeigen, das zu Feuer, Explosion oder Verletzungsgefahr führen kann.
- Verwenden Sie keine Akkus oder Ladegeräte von Drittanbietern. Verwenden Sie das angegebene Netzteil KLP072A-2802300zz von Beatbot. Das Suffix „zz“ = BS, EU, CN, US, JP, AU, TW, IN, AR, BR oder KR gibt den Steckertyp für verschiedene Regionen an. Wenn das Netzkabel beschädigt ist, muss es durch den Hersteller, seinen Kundendienst oder ähnlich qualifizierte Personen ersetzt werden, um eine Gefährdung zu vermeiden.
- Stellen Sie das Ladegerät nicht in der Nähe einer Wärmequelle auf. Befolgen Sie alle Ladeanweisungen und laden Sie das Gerät nicht außerhalb des in den Anweisungen angegebenen Temperaturbereichs auf. Unsachgemäßes Laden oder Laden bei Temperaturen außerhalb des angegebenen Bereichs kann den Akku beschädigen und die Brandgefahr erhöhen.

- Stellen Sie sicher, dass der Roboter ausgeschaltet und das Ladegerät vom Stromnetz getrennt ist, bevor Sie Reinigungs- oder Wartungsarbeiten durchführen.
- Dieses Produkt enthält Akkus, die nur von qualifizierten Technikern ausgetauscht werden dürfen. Verändern Sie das Gerät oder den Akku nicht und versuchen Sie nicht, ihn zu reparieren, es sei denn, dies ist in der Bedienungs- und Wartungsanleitung angegeben. Lassen Sie die Wartung von qualifiziertem Reparaturpersonal und nur mit identischen Ersatzteilen durchführen. Dadurch wird sichergestellt, dass die Sicherheit des Produkts gewährleistet bleibt.
- Betreten Sie den Pool während des Reinigungsvorgangs nicht.
- Wenn der Poolreinigungsroboter unter Wasser ist oder in anderen Situationen, in denen es nicht möglich ist, den Roboter direkt anzuheben, muss er mit dem mitgelieferten Haken herausgezogen werden. Bitte verwenden Sie den Haken richtig und vorsichtig, um Verletzungen zu vermeiden.
- Setzen Sie die Batterie oder das Gerät keinem Feuer oder zu hoher Hitze aus. Bei Feuer oder Temperaturen über 130 °C/265 °F besteht Explosionsgefahr.
- Unter normalen Bedingungen sollten Benutzer einen Mindestabstand von 20 cm (7,9 in) zum Roboter einhalten.
- Der Roboter ist mit einer Reihe von hochmodernen Sensoren ausgestattet, die eine entscheidende Rolle für seine Funktionalität und Leistung spielen. Vermeiden Sie es, den Roboter über einen längeren Zeitraum extremen Umgebungsbedingungen wie hohen Temperaturen, intensiver Lichteinstrahlung oder Frost auszusetzen, um seine Funktionsfähigkeit und Lebensdauer zu gewährleisten. Es wird empfohlen, den Roboter unter Beachtung der in dieser Bedienungsanleitung aufgeführten Anforderungen zu verwenden und zu lagern.
- In Höhen über 2100 m (6890 ft) funktioniert der Poolreinigungsroboter nicht richtig. Stellen Sie daher sicher, dass der Roboter in Gebieten eingesetzt wird, die diese Höhenbeschränkung einhalten, um Probleme zu vermeiden, die durch den Betrieb des Roboters in großen Höhen entstehen.

SPEICHERN SIE DIESE ANWEISUNGEN

1.2 MPE-Anforderungen

Zur Erfüllung der FCC-/IC-Anforderungen zur Exposition gegenüber Funkstrahlung sollten Personen einen Mindestabstand von 20 cm zur Antenne dieses Geräts einhalten, während es in Betrieb ist. Um die Einhaltung der Vorschriften zu gewährleisten, wird ein Betrieb in einer geringeren Entfernung nicht empfohlen.

Unter normalen Nutzungsbedingungen sollte zwischen dem eigenen Körper und der Antenne des Geräts ein Abstand von mindestens 20 cm (7,9 in) liegen.

1.3 FCC/IC-Erklärung



Jegliche Änderungen am Gerät, die nicht ausdrücklich von der für die Einhaltung der Vorschriften verantwortlichen Stelle genehmigt wurden, können dazu führen, dass die Berechtigung zum Betrieb des Geräts erlischt. Dieses Gerät wurde getestet und entspricht den Grenzwerten für ein digitales Gerät der Klasse B gemäß Teil 15 der FCC-Vorschriften. Diese Grenzwerte sind so ausgelegt, dass sie einen angemessenen Schutz gegen schädliche Störungen in einer Wohnanlage bieten. Dieses Gerät erzeugt und verwendet Hochfrequenzenergie und kann diese ausstrahlen. Wenn es nicht gemäß den Anweisungen installiert und verwendet wird, kann es schädliche Störungen des Funkverkehrs verursachen. Es kann jedoch nicht garantiert werden, dass bei einer bestimmten Installation keine Störungen auftreten. Wenn dieses Gerät den Radio- oder Fernsehempfang stört, was durch Aus- und Einschalten des Geräts festgestellt werden kann, sollte der Benutzer versuchen, die Störung durch eine oder mehrere der folgenden Maßnahmen zu beheben:

- Richten Sie die Empfangsantenne neu aus oder verlegen Sie sie.
- Vergrößern Sie den Abstand zwischen Gerät und Empfänger.
- Schließen Sie das Gerät an eine Steckdose eines anderen Stromkreises an als den, an den der Empfänger angeschlossen ist.
- Wenden Sie sich an den Händler oder eine erfahrene Fachkraft für Radio-/Fernsehtechnik, um Hilfe zu erhalten.

1.4 5G-Erklärung

- Das im Frequenzbereich 5150–5250 MHz betriebene Gerät ist ausschließlich für den Einsatz in Innenräumen vorgesehen, um das Risiko einer schädlichen Störung von mobilen Satellitensystemen im gleichen Kanal zu minimieren.
- Bei Geräten mit abnehmbaren Antennen muss die maximal zulässige Antennenverstärkung in den Frequenzbändern 5250–5350 MHz und 5470–5725 MHz gewährleisten, dass das Gerät weiterhin die EIRP-Grenze (äquivalente isotrope Strahlungsleistung) einhält.

1.5 CEC-Modus

Schieben Sie den Schalter zunächst in Stellung , dann in Stellung  und halten Sie ihn schließlich erneut 20 Sekunden lang in Stellung , um den CEC-Modus zu aktivieren.

02/ Produktvorstellung

2.1 Packungsinhalt

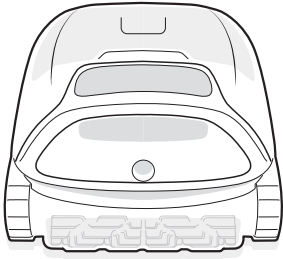

Roboter

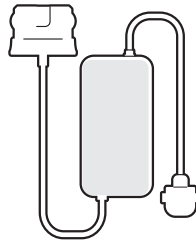

Ladegerät



Haken

2.2 Strukturdiagramm

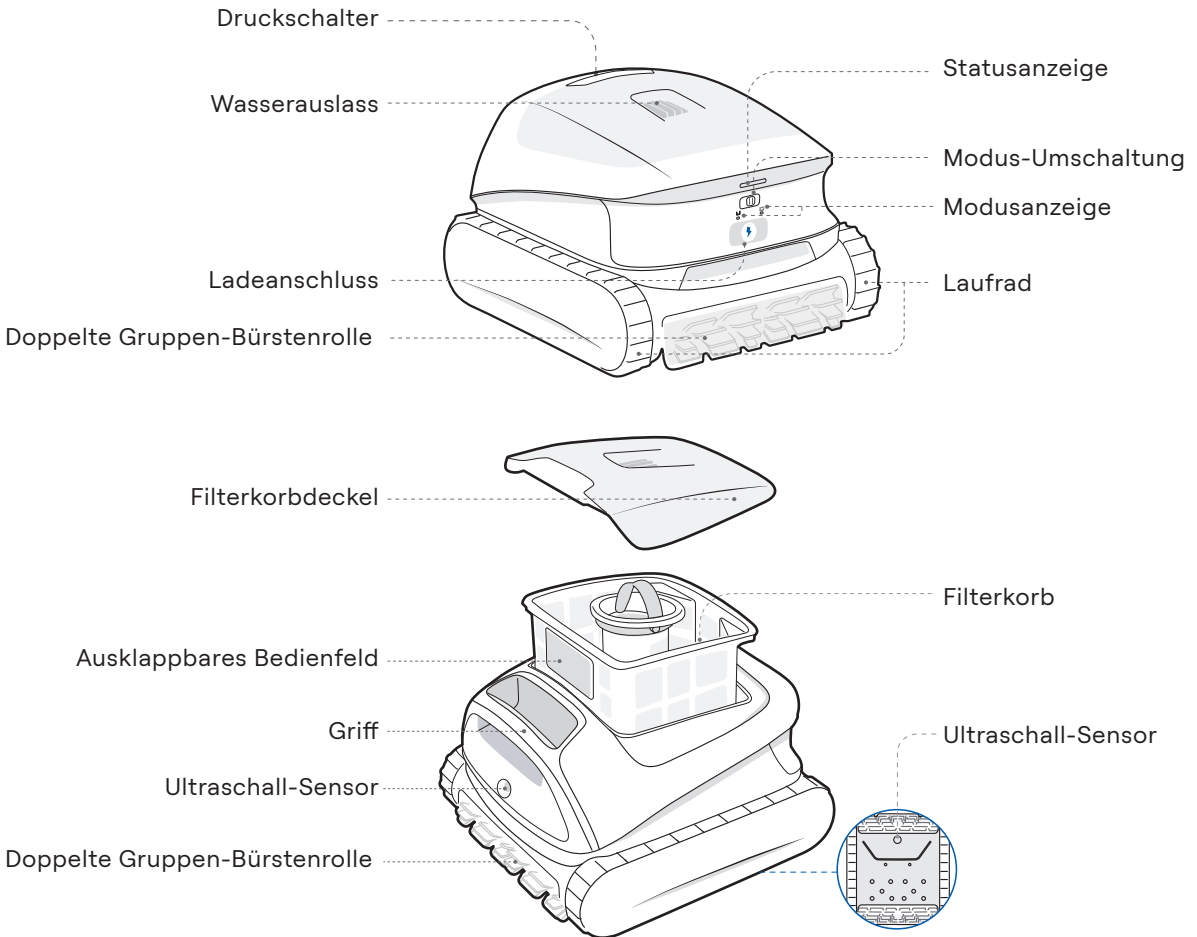

*Das Diagramm dient nur als Referenz. Das tatsächliche Produkte bietet die höchste Genauigkeit.

03/ Technische Daten

3.1 Grundlegende Informationen

Modell	RCMPM021G
Betriebsspannung	21,6 V
Laufzeit	5 h
Eingang Ladegerät	100–240 V ~ 50/60 Hz, 1,8 A max.
Ausgang Ladegerät	28 V \equiv 2,3 A, 64,4 W
Akku-Nennkapazität	10000 mAh
Ladedauer	4,5 h
Filterkorbbkapazität	5 L
Temperatur der Ladeumgebung	0 °C~40 °C (32 °C~104 °F)
Temperatur & Luftfeuchtigkeit bei Lagerung	-20 bis 45 °C (-4 bis 113 °F) RH < = 75 %
IP-Schutzklasse	IP68

3.2 Spezifikationen der drahtlosen Technologie

	Betriebsfrequenz	Leistung des Senders (EIRP)
WLAN	2,4G: 2,400-2,4835 Ghz 5G: 5,150-5,350 GHz 5,470-5,725 GHz	2,4G: ≤ 20 dBm 5G: ≤ 20 dBm ≤ 27 dBm
	Betriebsfrequenz	Leistung des Senders (EIRP)
Bluetooth	2,400-2,4835 GHz	≤ 20 dBm

3.3 Wasserbedingungen für den Robotereinsatz

Chlor	Max. 4 ppm
NaCl	Max. 5000 ppm
pH	7,0–7,8 (empfohlen)
Wassertemperatur	6–35 °C (43–95 °F)
Wassertiefe	0,2-3,5 m (0,7 - 11,5 ft)



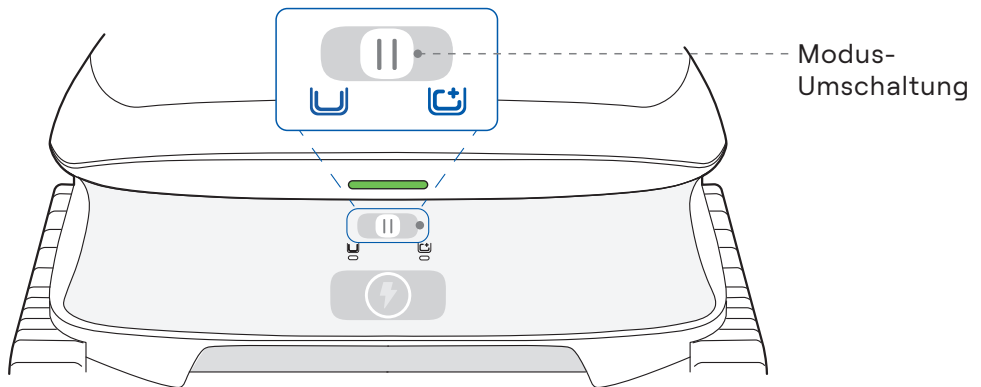

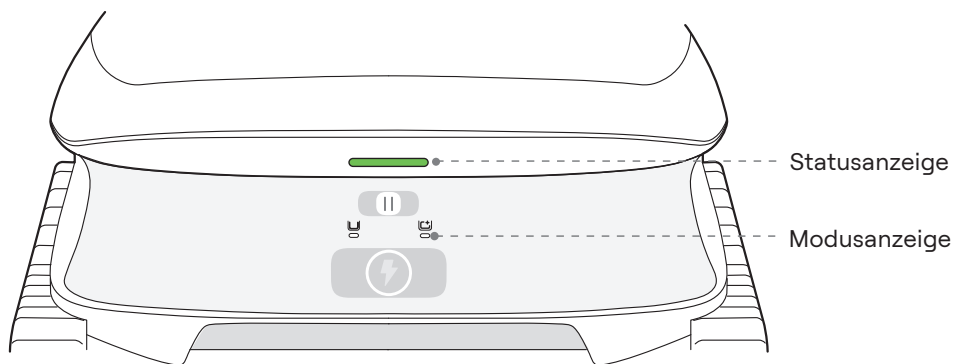

04/ Steuerung und Leuchtanzeige



Betrieb	Bedienungsanleitung
Einschalten	Schieben Sie den Modusschalter in Stellung / und lassen Sie ihn dann sofort (innerhalb von 1 Sekunde) los. * Der Roboter schaltet sich automatisch ein, wenn er aufgeladen ist.
Ausschalten	Halten Sie die Modus-Umschaltung auf etwa 3 Sekunden lang gedrückt. * Wenn sich der Roboter außerhalb des Wassers befindet und nicht betätigt wird, schaltet er sich nach 2 Stunden automatisch aus.
Standard-Modus auswählen	Schieben Sie den Modusschalter nach dem Einschalten in Stellung und lassen Sie ihn sofort (innerhalb von 1 Sekunde) wieder los.
Auswahl des voreingestellten Modus	Schieben Sie den Modusschalter nach dem Einschalten in Stellung und lassen Sie ihn sofort (innerhalb von 1 Sekunde) wieder los.
Roboter Hotspot aktivieren	Halten Sie die Modus-Umschaltung auf etwa 5 Sekunden lang gedrückt.
Zurücksetzen auf Werkseinstellungen	Drücken Sie zunächst die Modus-Umschaltung auf und anschließend auf . Drücken Sie schließlich erneut auf und halten Sie die Taste etwa 5 Sekunden lang gedrückt.





Statusanzeige

Leuchtet grün		Batteriestand hoch
Leuchtet gelb		Batteriestand niedrig
Leuchtet orange		Batteriestand sehr niedrig
Blinkt blau		Aktivierung des Roboter-Hotspots / Laufendes OTA-Update
Blinkt orange		Fehler / Zurücksetzen auf Werkseinstellungen
Licht pulsiert		Wird geladen

* Während des Ladevorgangs zeigt die Lichtfarbe den aktuellen Akkustand an.

Modusanzeige

Leuchtet weiß		Ausgewählter Modus
Blinkt weiß		Keht zurück

* Zur Bestätigung Ihrer Auswahl leuchtet die Modusanzeige weiß.

05/ APP

5.1 App herunterladen

Scannen Sie zum Herunterladen der App den folgenden QR-Code oder suchen Sie im App Store oder bei Google Play nach „Beatbot“.



5.2 Roboterverbindung

Bevor Sie die Verbindung herstellen, überprüfen Sie bitte Folgendes:

- Der Roboter ist eingeschaltet.
- Ihr Smartphone und der Roboter befinden sich im selben WLAN-Netzwerk und das Signal ist stabil.
- Halten Sie Ihr Smartphone nahe am Roboter.

Nach dem Einschalten wechselt der Roboter automatisch in den Netzwerk-Einrichtungsmodus. Öffnen Sie die Beatbot-App herunter. Tippen Sie auf der Startseite auf „Roboter hinzufügen“ und gehen Sie dann nach einer der folgenden Methoden vor, um Ihren Roboter hinzuzufügen und die Einrichtung abzuschließen:

Über Bluetooth hinzufügen

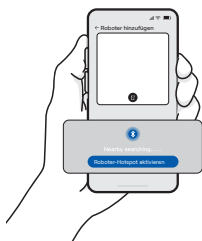

Stellen Sie sicher, dass Bluetooth auf Ihrem Smartphone aktiviert ist. Es wird automatisch nach Ihrem Robotermodell suchen.

ODER

Zum Hinzufügen scannen

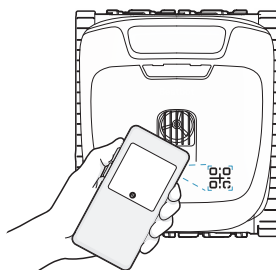

Richten Sie die Kamera Ihres Smartphones auf den QR-Code auf dem Roboter.

ODER

Manuell hinzufügen

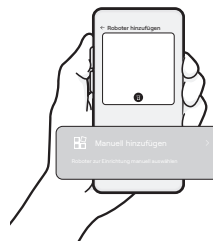

Tippen Sie auf „Manuell hinzufügen“ und wählen Sie in der Liste Ihr Robotermodell aus.

Fehler bei der Netzwerkeinrichtung ?

Im Falle einer der folgenden Situationen:

1. Die anfängliche Netzwerkeinrichtung schlägt fehl.
2. Der Roboter ist bereits mit einem anderen Konto verknüpft.

Bitte befolgen Sie diese Schritte:

1. Halten Sie den Modusschalter 5 Sekunden lang in Stellung „“, um den Roboter-Hotspot zu aktivieren.
2. Befolgen Sie die Anweisungen in der App, um den Einrichtungsvorgang abzuschließen.

06/ Betrieb

6.1 Ladevorgang starten

1. Kontrollieren Sie, dass die Ladkontakte an beiden Enden des Ladegeräts trocken und sauber sind. Richten Sie das Ladegerät aus und schließen Sie es an den Ladeanschluss des Roboters an.

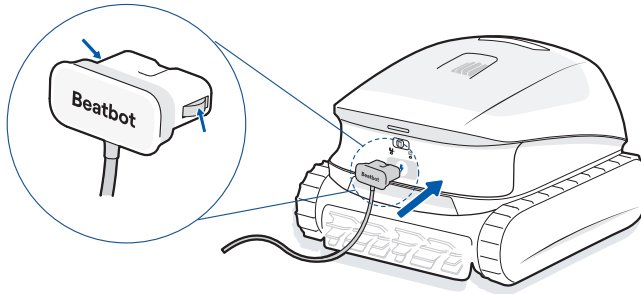

! Vorsicht: Kontrollieren Sie, dass das Ladegerät vollständig und fest am Roboter angeschlossen ist.

2. Schließen Sie das Ladegerät an eine Steckdose an. Ein blinkendes Licht zeigt an, dass der Ladevorgang läuft. Der Roboter ist voll geladen, wenn die Statusanzeige grün leuchtet.

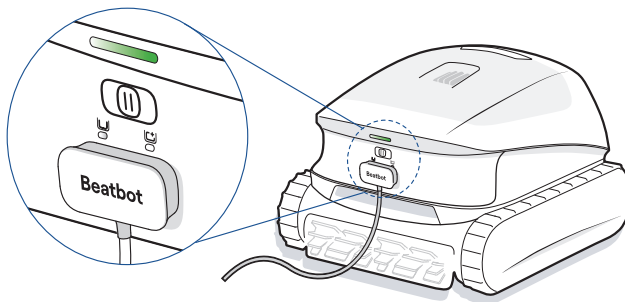

Tipps:

1. Aus Sicherheitsgründen ist der Roboter für den Transport teilweise aufgeladen. Es ist normal, wenn die Statusanzeige beim Auspacken gelb leuchtet. Laden Sie den Roboter vor der ersten Verwendung bitte voll auf, um die optimale Leistung zu erzielen.
2. Laden Sie den Roboter bitte in einem trockenen, kühlen Raum mit stabiler WLAN-Verbindung auf.

6.2 Pool vorbereiten



Vergewissern Sie sich vor der Reinigung, dass sich keine Fremdkörper wie Handtücher oder Spielzeug im Schwimmbecken befinden.





Für optimale Reinigungsergebnisse empfiehlt es sich, den Roboter getrennt von der Umwälzanlage zu betreiben.



Darauf achten, dass während der Reinigung weder Menschen noch Tiere in das Schwimmbecken gelangen.

6.3 Einschalten und Modus auswählen

Bei ausgeschaltetem Roboter:

Schieben Sie den Modusschalter in Stellung  /  und lassen Sie ihn dann sofort (innerhalb von 1 Sekunde) los, um den Roboter einzuschalten. Der Reinigungsmodus hängt davon ab, in welche Richtung Sie geschoben haben. Die entsprechende Modusanzeige leuchtet weiß.

Bei eingeschaltetem Roboter:

Schieben Sie den Schalter in die gewünschte Stellung und lassen Sie ihn sofort (innerhalb von 1 Sekunde) wieder los, um den Reinigungsmodus zu ändern.

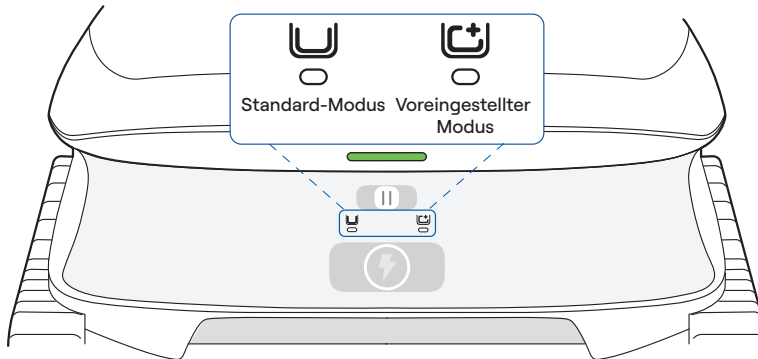

Reinigungsmodus	Abdeckung
Standard-Modus	Boden, Wände & Wasserlinie
Voreingestellter Modus (standardmäßig: Boden-Modus)	Boden

Tipp:

In der App können Sie andere Reinigungsmodi auswählen. Ihre Auswahl wird automatisch mit dem Roboter synchronisiert, sodass Sie ihn beim nächsten Mal direkt mit dem Schalter starten können.

6.4 Start der Reinigung

1. Setzen Sie den Roboter vorsichtig entlang der Beckenwand ins Wasser.



2. Der Roboter beginnt zu sinken und bringt sich innerhalb von 2 Minuten nach dem Eintauchen auf dem Poolboden in Stellung. Wenn er in Position ist, beginnt er automatisch mit der Reinigung.

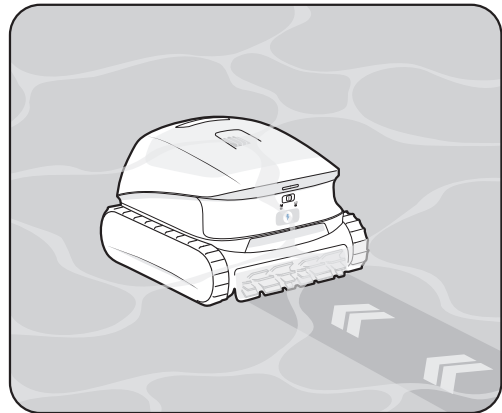
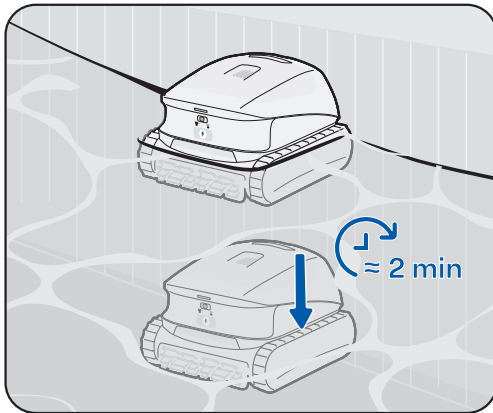

Tipp:

Bitte beachten Sie, dass das WLAN-Signal des Roboters beim Eintauchen schwächer und die Verbindung schließlich unterbrochen wird. Das ist normal. Die Verbindung wird automatisch wiederhergestellt, sobald der Roboter an die Oberfläche zurückkehrt oder aus dem Pool genommen wird. An diesem Punkt stellt die App die Verbindung wieder her und synchronisiert die neuesten Reinigungsdaten.

6.5 Abrufen

1. Nach Abschluss der Reinigungsaufgabe parkt sich der Roboter automatisch am Beckenrand. Wenn das Gerät aus dem Wasser genommen wird, beginnt es automatisch abzulaufen.

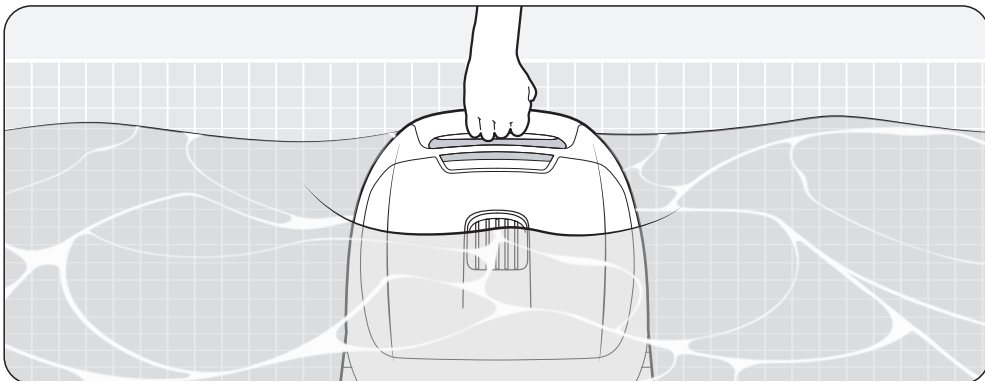

2. Sollte der Roboter nicht automatisch zum Beckenrand zurückkehren, können Sie ihn mit dem mitgelieferten Haken manuell herausholen.

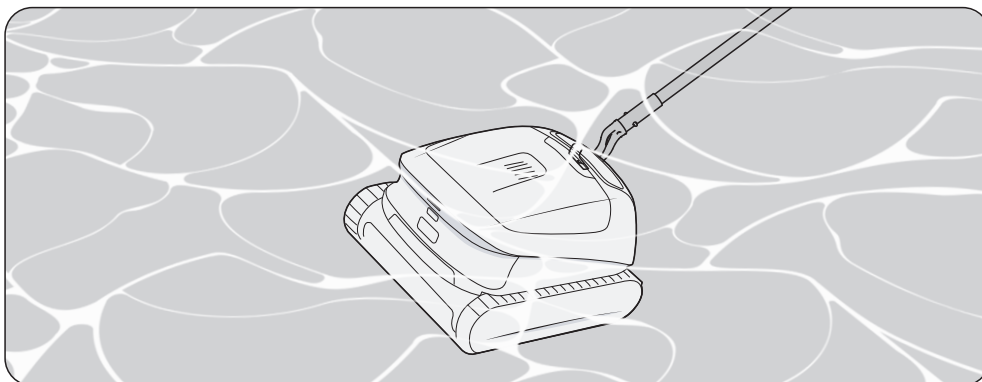

Tipps:

1. Der Roboter lässt das Wasser automatisch ablaufen, sobald er den Pool verlässt. Zu Ihrer Sicherheit stellen Sie bitte sicher, dass der Roboter während dieses Vorgangs von jeglicher Stromquelle ferngehalten wird.
2. Wenn die Batterie des Roboters während des Reinigungsvorgangs leer wird, schaltet er sich aus und kann sich nicht mehr selbstständig entladen. In diesem Fall verwenden Sie bitte den mitgelieferten Haken, um den Roboter herauszuholen und aufzuladen.

⚠ Vorsicht:

Nach dem Einschalten beginnt das automatische Ablaufen. Führen Sie den Ablaufvorgang stets im Freien durch, um zu verhindern, dass Wasser den Bodenbelag im Innenbereich beschädigt.

07/ **Wartung**

Vergewissern Sie sich, dass der Roboter von der Stromversorgung getrennt ist, bevor Sie Wartungsarbeiten durchführen. Für detaillierte Informationen zu Wartungsvorgängen und Ersatzteilen öffnen Sie bitte die App und navigieren Sie zum Abschnitt „Wartung“.

7.1 Filterkorb

- 1 Drücken Sie den Schalter, um den Filterkorbdeckel abzunehmen.

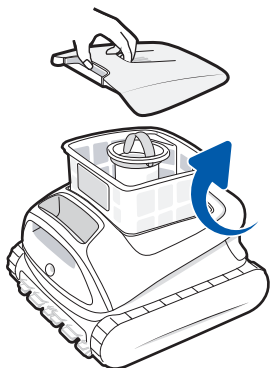

- 2 Entnehmen Sie den Filterkorb und entsorgen Sie den Schmutz.

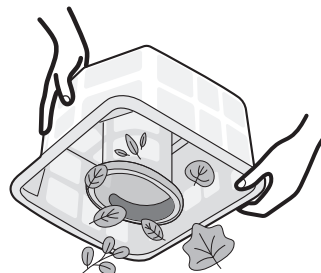

- 3 Spülen Sie den Filterkorb gründlich mit einem Schlauch aus.

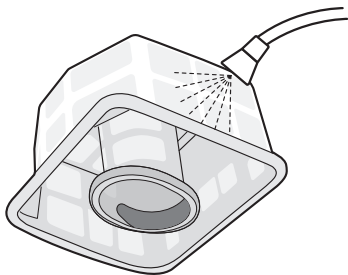

- 4 Bauen Sie ihn wieder in den Roboter ein und schließen Sie die Abdeckung.

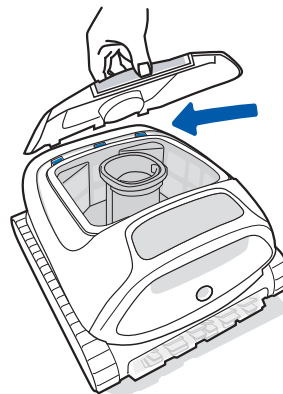

7.2 Bürstenrolle

- 1 Lösen Sie die Laschen der Rollenbürste und entfernen Sie den Gummibürstenstreifen.

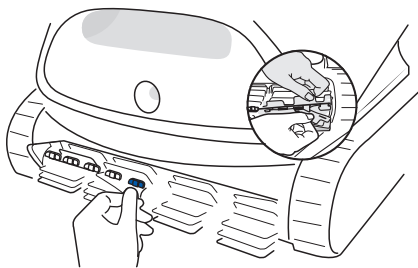

- 2 Entfernen Sie alle Rückstände von der Rollenbürste und spülen Sie sie gründlich mit einem Schlauch ab.

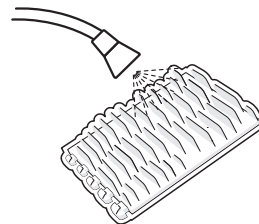

- 3 Setzen Sie die Gummibürstenleiste wieder in die Halterung ein.

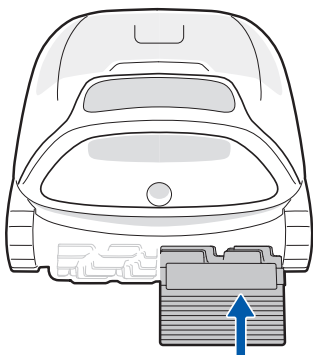

- 4 Führen Sie die Laschen vorsichtig durch jeden Schlitz.

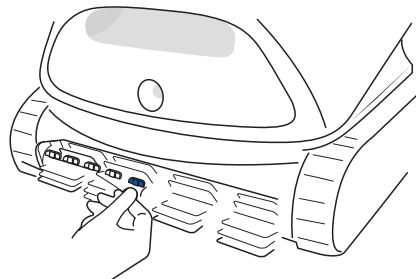

7.3 Ultraschall-Sensor

Achten Sie darauf, dass nach jedem Gebrauch die Sensoren frei von Verschmutzungen sind. Wischen Sie sie bei Bedarf vorsichtig mit einem weichen, trockenen Tuch ab.

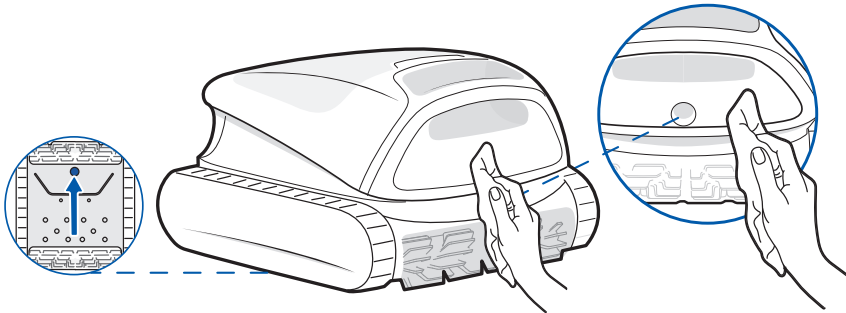

08/ Winterlagerung

Lagerungsbedingungen: Nutzen Sie einen kühlen, trockenen Innenraum, der vor direkter Sonneneinstrahlung, Regen und Frost geschützt ist. Halten Sie den Roboter von Umgebungen mit extremen Temperaturen, offenen Flammen und von Orten fern, die für Kinder zugänglich sind.

Entleerung: Lassen Sie das gesamte Wasser aus dem Gerät ab, bevor Sie es für längere Zeit lagern. Sie aktivieren die Entleerung manuell, indem Sie den Modusschalter zunächst in Stellung „U“ schieben und anschließend etwa 5 Sekunden lang in Stellung „☀“ halten. Warten Sie anschließend etwa 2 Minuten, bis der Entleerungsvorgang abgeschlossen ist.

Staubschutz: Schützen Sie den Roboter vor Staub, wenn Sie ihn über einen längeren Zeitraum lagern.

Ausschalten und Batteriemanagement: Schalten Sie den Roboter aus und trennen Sie ihn von der Stromquelle, wenn Sie ihn lagern. Es wird empfohlen, den Batteriestand mindestens alle sechs Monate zu überprüfen und die Batterie auf etwa 50 % aufzuladen.

Warum bleibt der Roboter auf dem Beckenboden stehen und bewegt sich nicht?

- Überprüfen Sie, ob sich der Roboter im ECO-Modus befindet. In diesem Modus parkt der Roboter nach der Reinigung auf dem Poolboden und startet von dort aus jeden zweiten Tag einen automatischen Reinigungszyklus.
- Überprüfen Sie, ob der Roboter am Abfluss oder an anderen Hindernissen feststeckt. In diesem Fall versucht er automatisch, wieder freizukommen. Wenn der Roboter nach einigen Minuten immer noch feststeckt und die Statusanzeige orange blinkt, können Sie ihn mit dem mitgelieferten Rückholhaken manuell heraufholen.
- Wenn der Pool stark verschmutzt ist, kann der Filterkorb schnell verstopfen. Dies kann die Rückkehr des Roboters zum Beckenrand verhindern. Heben Sie den Roboter in diesem Fall aus dem Wasser und reinigen Sie den Filterkorb.

Warum setzt sich der Roboter nicht in Bewegung, nachdem er ins Wasser gesetzt wurde?

- Der Roboter braucht einige Zeit, um die Luft in der Schwimmkammer abzulassen, wenn er ins Wasser eintaucht. Bitte warten Sie etwa 2 Minuten.

Warum ist der Roboter offline?

- Schwaches WLAN-Signal: Der Roboter ist vielleicht zu weit vom WLAN-Signal entfernt oder befindet sich unter Wasser, wodurch die Netzwerkverbindung getrennt wurde. Der Roboter verbindet sich automatisch erneut, wenn das Signal wiederhergestellt ist.
- Roboter schaltet sich aus: Bei leerem Akku schaltet sich der Roboter automatisch aus. Nach dem Aufladen und Einschalten wird der Roboter automatisch wieder verbunden.
- Roboter mit anderem Konto verbunden: Vielleicht ist der Roboter mit einem anderen Konto verbunden. Sie können versuchen, die Verbindung über den Einrichtungsprozess der App erneut herzustellen.
- Routerbezogen: Wenn der Router neu startet, der WLAN-Name oder das Kennwort des Routers geändert wurde oder der Router den Roboter auf eine schwarze Liste gesetzt hat, beheben Sie bitte zunächst diese Probleme, um zu prüfen, ob die Online-Verbindung des Roboters wiederhergestellt wird. Wenn das Problem weiterhin besteht, stellen Sie bitte erneut eine Verbindung her.

Warum kann der Roboter nicht aufgeladen werden?

- Überprüfen Sie, ob der Roboter richtig ausgerichtet und an das Ladegerät angeschlossen ist.
- Überprüfen Sie, ob das Ladegerät vollständig und fest am Roboter angeschlossen ist.
- Überprüfen Sie, ob die Ladkontakte sowohl am Roboter als auch am Ladegerät sauber und frei von Rost oder Verschmutzungen sind. Reinigen Sie die Kontakte bei Bedarf vorsichtig, bevor Sie erneut versuchen, das Gerät aufzuladen.

Warum sind auch nach Abschluss der Reinigung durch den Roboter noch Geräusche zu hören?

- Das ist normal. Der Roboter entleert sich gerade, und es wird erwartet, dass es etwa 2 Minuten dauert.

* Sollten Sie während der Nutzung auf Probleme stoßen, besuchen Sie bitte die offizielle Website/APP, um die FAQ zu überprüfen, oder wenden Sie sich an unseren Kundendienst.

10/ Kundendienst

Garantiezeitraum	2 Jahre Garantie
Offizielle Website	www.beatbot.com
E-Mail-Adresse Support	service.eu@beatbot.com
Gebührenfrei	+49 71411424070 Mo-So 9:00-18:00 Uhr (CET)

Der Lithium-Ionen-Akku enthält umweltgefährdende Stoffe.

Bevor Sie den Roboter entsorgen, nehmen Sie bitte den Akku heraus und entsorgen oder recyceln Sie ihn. Er wird gemäß den örtlichen Gesetzen und Vorschriften des Landes oder der Region verwendet.

11/ WEEE-Informationen

Alle Produkte, die dieses Symbol tragen, sind Elektro- und Elektronik-Altgeräte (WEEE wie in der Richtlinie 2012/19/EU), die nicht mit unsortiertem Hausmüll vermischt werden dürfen. Stattdessen sollten Sie die menschliche Gesundheit und die Umwelt schützen, indem Sie Ihre Altgeräte bei einer von der Regierung oder den örtlichen Behörden benannten Sammelstelle für das Recycling von Elektro- und Elektronik-Altgeräten abgeben. Die korrekte Entsorgung und das Recycling tragen dazu bei, mögliche negative Folgen für die Umwelt und die menschliche Gesundheit zu vermeiden. Wenden Sie sich bitte an den Installateur oder die örtlichen Behörden, um weitere Informationen über den Standort und die Bedingungen für solche Sammelstellen zu erhalten.

⚠ ISTRUZIONI DI SICUREZZA IMPORTANTI

LEGGERE TUTTE LE ISTRUZIONI PRIMA DELL'USO

Durante l'installazione e l'utilizzo di questa apparecchiatura elettrica, attenersi sempre alle precauzioni di sicurezza di base, comprese quelle elencate di seguito: **AVVERTENZA:** Leggere con attenzione tutte le avvertenze di sicurezza e le istruzioni. Il mancato rispetto delle avvertenze e delle istruzioni può causare shock elettrico, incendi e/o lesioni gravi.

1.1 Avvertenze e attenzioni

LEGGERE E SEGUIRE TUTTE LE ISTRUZIONI.

- Questo prodotto può essere utilizzato da bambini di età pari o superiore a 8 anni e da persone con deficit fisici, sensoriali o intellettuali, o con esperienza o conoscenze limitate, sotto la supervisione di un genitore o di un tutore per garantire un funzionamento sicuro ed evitare qualsiasi rischio. I bambini non devono svolgere attività di pulizia o manutenzione senza supervisione.
- I bambini non devono giocare con questo prodotto. Assicurarsi che bambini e animali domestici siano tenuti a distanza di sicurezza dal robot mentre è in funzione.
- Per evitare di accendere il robot involontariamente, assicurarsi che il robot sia spento prima di sollevarlo o trasportarlo.
- In condizioni di uso non corretto, è possibile che il fluido della batteria venga espulso. Evitare il contatto. In caso di contatto, sciacquare con acqua. Se il fluido entra in contatto con gli occhi, consultare immediatamente un medico. Il fluido della batteria può causare irritazioni o ustioni.
- Non utilizzare batterie o apparecchi danneggiati o modificati. Le batterie danneggiate o modificate possono avere un comportamento imprevedibile con conseguente incendio, esplosione o rischio di lesioni.
- Non utilizzare batterie o caricatori di terze parti. Utilizzare l'unità di alimentazione Beatbot specificata KLP072A-2802300zz. Il suffisso "zz" = BS, UE, CN, US, JP, AU, TW, IN, AR, BR o KR indica il tipo di spina per le diverse regioni. Se il cavo di alimentazione è danneggiato, deve essere sostituito dal produttore, dal suo agente di assistenza o da persone analogamente qualificate, al fine di evitare pericoli.
- Non collocare il caricatore vicino a fonti di calore. Seguire tutte le istruzioni di carica e non caricare l'apparecchio al di fuori dell'intervallo di temperatura specificato nelle istruzioni. Una carica impropria o a temperature al di fuori dell'intervallo specificato può danneggiare la batteria e aumentare il rischio di incendio.

- Prima di effettuare la pulizia o la manutenzione, accertarsi che il robot sia spento e che il caricatore sia scollegato.
- Questo prodotto contiene batterie che possono essere sostituite solo da tecnici qualificati. Non modificare o tentare di riparare l'apparecchio o la batteria se non come indicato nelle istruzioni per l'uso e la cura. Far eseguire la manutenzione da un tecnico qualificato utilizzando solo parti di ricambio identiche. Questo garantisce che la sicurezza del prodotto venga salvaguardata.
- Non entrare in piscina mentre il robot lavora in acqua.
- Quando il robot pulitore per piscina è sott'acqua o in altre situazioni in cui non è possibile sollevarlo direttamente, è necessario estrarlo utilizzando il gancio in dotazione. Utilizzare il gancio in modo corretto e con attenzione per evitare lesioni accidentali.
- Non esporre il pacco batteria o l'apparecchio al fuoco o a calore eccessivo. L'esposizione al fuoco o a temperature superiori a 130 °C/265 °F può causare esplosioni.
- In condizioni normali, gli utenti devono mantenere una distanza minima di 20 cm (7,9 pollici) dal robot.
- Il robot è dotato di una serie di sensori all'avanguardia che svolgono un ruolo fondamentale per la sua funzionalità e le sue prestazioni. Per garantire le prestazioni e la durata del robot, evitare di esporlo a condizioni ambientali estreme per periodi prolungati, quali temperature elevate, luce intensa o condizioni di gelo. Si raccomanda di utilizzare e conservare il robot nel rispetto dei requisiti del presente manuale.
- Se si supera un'altitudine di 2100 m (6890 piedi), il robot pulitore per piscina non è in grado di funzionare correttamente. Pertanto, assicurarsi che il robot sia utilizzato in aree che rispettano questa restrizione di altitudine per evitare qualsiasi problema derivante dal funzionamento del robot ad alta quota.

CONSERVARE QUESTE ISTRUZIONI

1.2 Requisiti MPE

Per soddisfare i requisiti FCC / IC in materia di esposizione alle radiofrequenze, gli utenti devono mantenere una distanza minima di 20 cm (7,9 pollici) tra l'antenna del dispositivo e le persone durante il funzionamento del dispositivo. Per garantire la conformità, si sconsiglia il funzionamento a una distanza inferiore a quella indicata.

In condizioni d'uso normali, questa apparecchiatura deve essere tenuta a una distanza di almeno 20 cm (7,9 pollici) tra l'antenna e il corpo dell'utente.

1.3 Dichiarazione FCC/IC



Eventuali variazioni o modifiche non espressamente approvate dalla parte responsabile della conformità potrebbero invalidare l'autorizzazione dell'utente a utilizzare l'apparecchiatura. Questa apparecchiatura è stata testata ed è risultata conforme ai limiti previsti per i dispositivi digitali di Classe B, ai sensi della Parte 15 delle Norme FCC. Questi limiti sono concepiti per fornire una protezione adeguata contro le interferenze dannose in un'installazione residenziale. Questa apparecchiatura genera, usa e può irradiare energia in radiofrequenza e, se non viene installata e utilizzata secondo le istruzioni, può causare interferenze dannose alle comunicazioni radio. Tuttavia, non è possibile garantire che non si verifichino interferenze in una particolare installazione. Se questa apparecchiatura causa interferenze dannose alla ricezione radiotelevisiva, che possono essere determinate spegnendo e riaccendendo l'apparecchiatura, l'utente è invitato a cercare di correggere l'interferenza utilizzando una o più delle seguenti misure:

- Riorientare o riposizionare l'antenna ricevente.
- Aumentare la distanza tra l'apparecchiatura e il ricevitore.
- Collegare l'apparecchiatura a una presa di corrente su un circuito diverso da quello a cui è collegato il ricevitore.
- Consultare il rivenditore o un tecnico radiotelevisivo esperto.

1.4 Dichiarazione 5G

- Il dispositivo, che opera nella banda 5150-5250 MHz, è destinato esclusivamente all'uso in ambienti interni, al fine di ridurre al minimo il rischio di interferenze dannose con i sistemi satellitari mobili co-canale.
- Per i dispositivi con antenne staccabili, il guadagno massimo consentito dell'antenna nelle bande 5250-5350 MHz e 5470-5725 MHz deve garantire che l'apparecchiatura continui a rispettare il limite EIRP (potenza isotropa irradiata equivalente).

1.5 Modalità CEC

Spingere prima il selettore verso , quindi spingerlo verso  e infine spingerlo di nuovo verso  e tenerlo in posizione per circa 20 secondi per attivare la modalità CEC.

02/ Presentazione del prodotto

2.1 Cosa contiene la confezione

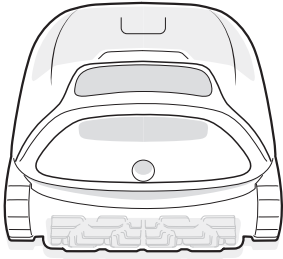

Robot

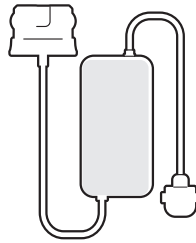

Caricatore



Gancio

2.2 Diagramma strutturale

Interruttore di apertura a pressione

Uscita acqua

Porta di ricarica

Spazzola a rullo gruppo doppio

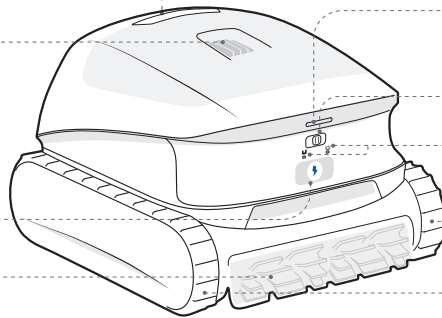

Indicatore di stato

Selettore di modalità

Indicatore di modalità

Ruota cingolo

Coperchio del cestello del filtro

Pannello ribaltabile

Maniglia

Sensore a ultrasuoni

Spazzola a rullo gruppo doppio

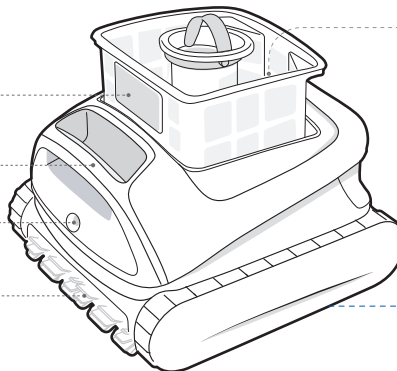
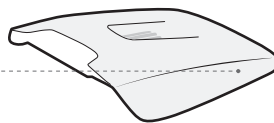

Cestello del filtro

Sensore a ultrasuoni

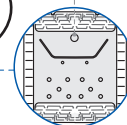

*Il diagramma serve solo per riferimento. Per informazioni più precise fare riferimento al prodotto effettivo.

03/ Specifiche

3.1 Informazioni di base

Modello	RCMPM021G
Tensione di esercizio	21.6 V
Tempo di funzionamento	5 h
Ingresso caricatore	100-240 V ~ 50/60 Hz, 1,8 A max
Uscita caricatore	28 V \equiv 2,3 A, 64,4 W
Capacità nominale della batteria	10000 mAh
Tempo di ricarica	4,5 h
Capacità del cestello del filtro	5 L
Temperatura dell'ambiente di carica	0 °C~40 °C(32 °F~104 °F)
Temperatura e umidità durante lo stoccaggio	-20 °C~45 °C (-4 °F~113 °F) RH<=75 %
Grado di protezione IP	IP68

3.2 Specifiche della tecnologia wireless







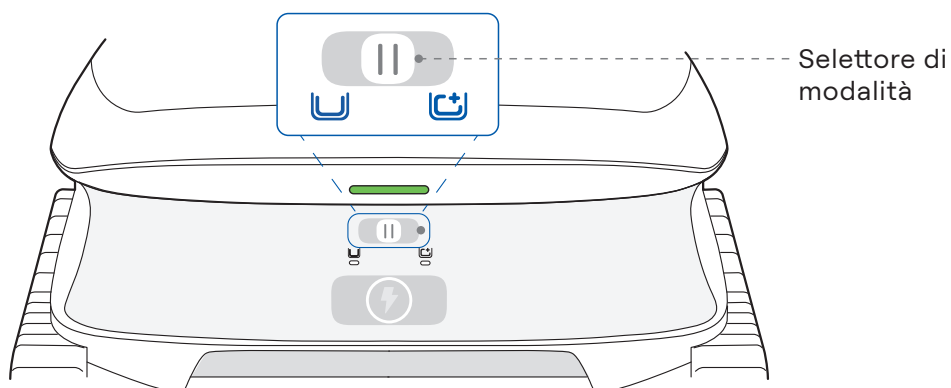

	Frequenza operativa	Potenza del trasmettitore (EIRP)
Wi-Fi	2,4G: 2,400-2,4835 Ghz 5G: 5.150-5.350 GHz 5.470-5.725 GHz	2.4G: \leq 20 dBm 5G: \leq 20 dBm \leq 27 dBm
	Frequenza operativa	Potenza del trasmettitore (EIRP)
Bluetooth	2,400-2,4835 GHz	\leq 20 dBm
	Frequenza operativa	Potenza del trasmettitore (EIRP)

3.3 Condizioni dell'acqua per l'uso del robot

Cloro	Massimo = 4 ppm
NaCl	Massimo = 5000 ppm
pH	7.0-7.8 (Consigliato)
Temperatura dell'acqua	6-35 °C (43-95 °F)
Profondità dell'acqua	0,2-3,5 m (0,7-11,5 piedi)

04/ Comandi e luci



Funzionamento	Come funziona
Accensione	Spingere il selettore di modalità verso  /  e rilasciarlo immediatamente (entro 1 secondo). * Il robot si accende automaticamente quando è carico.
Spegnimento	Tenere premuto il selettore di modalità su  per circa 3 secondi. * Se lasciato fuori dall'acqua e inattivo, il robot si spegne in automatico dopo 2 ore.
Selezione della modalità standard	Dopo l'accensione, spingere il selettore di modalità verso  e rilasciarlo immediatamente (entro 1 secondo).
Selezione della modalità preimpostata	Dopo l'accensione, spingere il selettore di modalità verso  e rilasciarlo immediatamente (entro 1 secondo).
Abilitazione dell'hotspot del robot	Tenere premuto il selettore di modalità su  per circa 5 secondi.
Ripristino delle impostazioni di fabbrica	Per prima cosa, spingere il selettore di modalità su  , quindi spingerlo su  . Infine, premere nuovamente  e tenere premuto per circa 5 secondi.

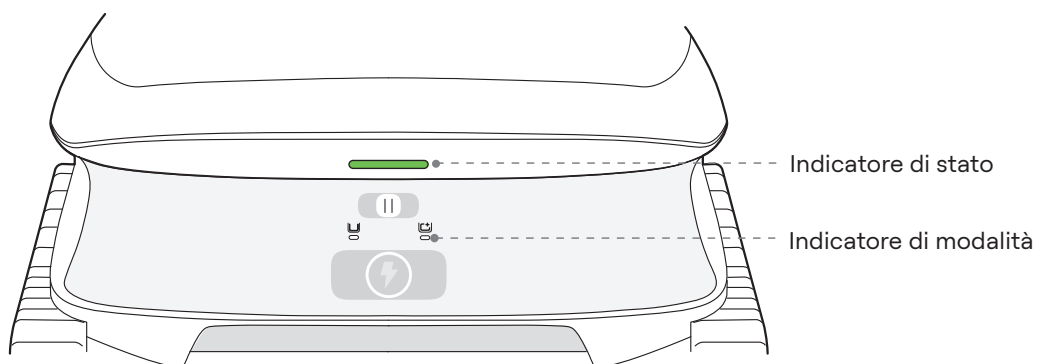



Indicatore di stato

Luce verde fissa		Livello batteria alto
Luce gialla fissa		Livello batteria basso
Luce arancio fissa		Livello batteria molto basso
Luce blu lampeggiante		Abilitazione dell'hotspot del robot / Aggiornamento OTA
Luce arancio lampeggiante		Errore/Ripristino delle impostazioni di fabbrica
Luce a lampeggio lento		Carica

* Durante il processo di carica, il colore della luce riflette il livello attuale di carica della batteria.

Indicatore di modalità

Luce bianca fissa		Modalità selezionata
Luce bianca lampeggiante		Ritorno in corso

* L'indicatore della modalità selezionata si accenderà a luce bianca fissa per confermare la selezione.

05/ APP

5.1 Scaricare la APP

È possibile scansionare il codice QR qui sotto oppure cercare "Beatbot" in App Store o Google Play per scaricare l'app.



5.2 Collegamento del robot

Prima di effettuare il collegamento, verificare quanto segue:

- Il robot è acceso.
- Il telefono e il robot si trovano nella stessa copertura di rete Wi-Fi e il segnale è stabile.
- Avvicina il telefono al robot.

Una volta acceso, il robot entrerà automaticamente nella modalità di configurazione della rete.

Aprire l'applicazione Beatbot. Toccare "Aggiungi il robot" sulla pagina iniziale, quindi scegliere uno dei seguenti metodi per aggiungere il robot e completare la configurazione:

Aggiungere via Bluetooth

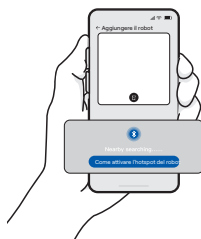

Assicurarsi che il Bluetooth sia abilitato sul proprio cellulare. Cercherà automaticamente il modello del robot.

Scansiona per aggiungere

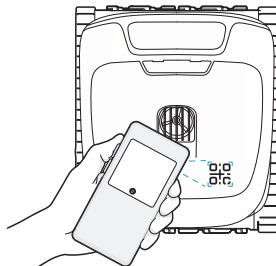

Puntare la fotocamera del telefono verso il codice QR situato sul robot.

Aggiungi manualmente

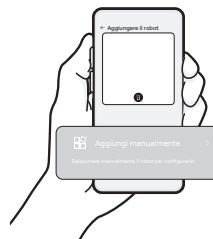

Toccare "Aggiungi manualmente", selezionare il modello del robot dalla lista.

Configurazione della rete non riuscita ?

Se ci si trova in una delle seguenti situazioni:

1. La configurazione iniziale della rete non riesce.
2. Il robot è già associato a un altro account.

Seguire questi passaggi:

1. Spingere il selettore di modalità verso "📶" e tenerlo in posizione per 5 secondi per abilitare l'hotspot del robot.
2. Seguire le istruzioni nell'App per completare il processo di configurazione.

06/ Funzionamento

6.1 Iniziare la ricarica

1. Assicurarsi che i contatti di ricarica su entrambi i lati del caricatore siano asciutti e puliti. Allineare e collegare il caricatore alla porta di ricarica del robot.

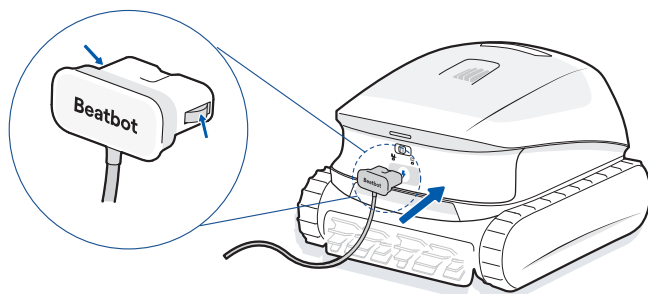

! Attenzione: Assicurarsi che il caricatore sia collegato al robot completamente e in modo stabile.

2. Collegare il caricatore a una presa di corrente. Una luce lampeggiante indica che la ricarica è in corso. Il robot è completamente carico quando l'indicatore di stato si accende a luce verde fissa.

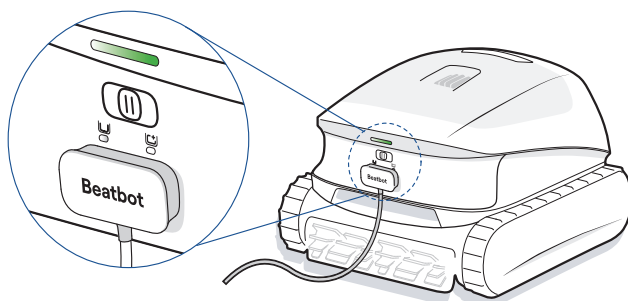

Suggerimenti:

1. Per motivi di sicurezza durante la spedizione, il robot è caricato solo parzialmente. Un indicatore di stato giallo è normale al momento dell'apertura della confezione. Per le prestazioni ottimali, ricaricare completamente il robot in vista del primo utilizzo.
2. Caricare il robot in un luogo chiuso, asciutto e fresco, con una copertura Wi-Fi stabile.

6.2 Preparare la piscina



Prima della pulizia, accertarsi che non vi siano oggetti estranei come asciugamani o giocattoli nella piscina.





Per ottenere risultati di pulizia ottimali, si consiglia di far funzionare il robot separatamente dal sistema di circolazione.



Impedire ad animali e persone di entrare in piscina durante la pulizia.

6.3 Accensione e selezione della modalità

Quando il robot è spento:

Spingere il selettore di modalità verso  /  e rilasciarlo immediatamente (entro 1 secondo) per accendere il robot. La modalità di pulizia viene selezionata in base alla direzione di spinta. E il corrispondente indicatore di modalità si accende a luce bianca fissa.

Quando il robot è acceso:

Spingere l'interruttore nella posizione desiderata e rilasciarlo immediatamente (entro 1 secondo) per cambiare la modalità di pulizia.

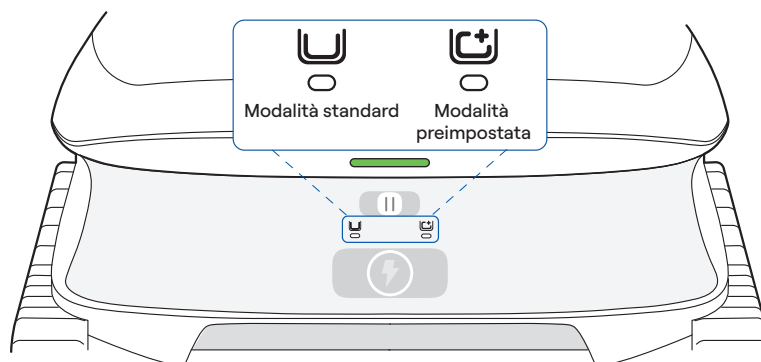

Modalità pulizia	Copertura
Modalità standard	Fondo, pareti e linea d'acqua
Modalità preimpostata (modalità Fondo predefinita)	Pavimento

Suggerimento:

È possibile selezionare altre modalità di pulizia tramite l'app. La selezione verrà sincronizzata automaticamente con il robot, consentendo di avviarlo direttamente con l'interruttore la volta successiva.

6.4 Iniziare la pulizia

1. Adagiare con cura il robot nell'acqua lungo la parete della piscina.

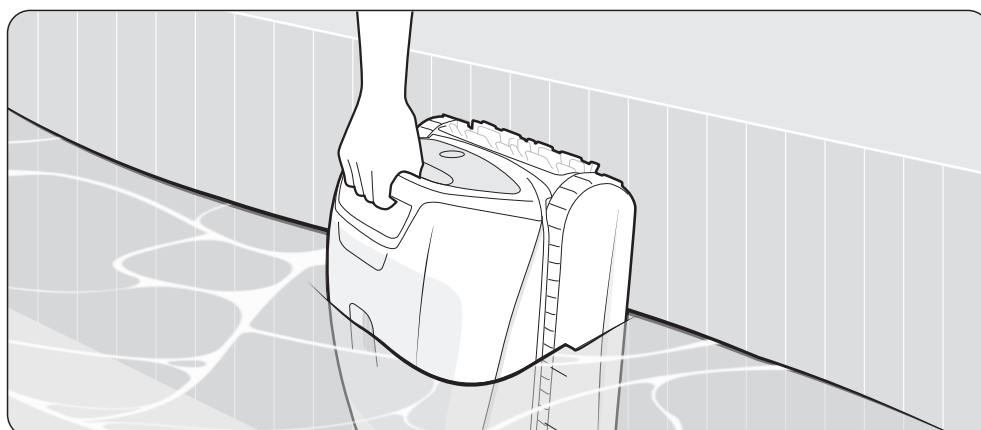

2. Il robot inizia ad immergersi e si posiziona sul fondo della piscina entro 2 minuti dall'ingresso in acqua. Una volta posizionatosi, il robot avvia la pulizia in automatico.

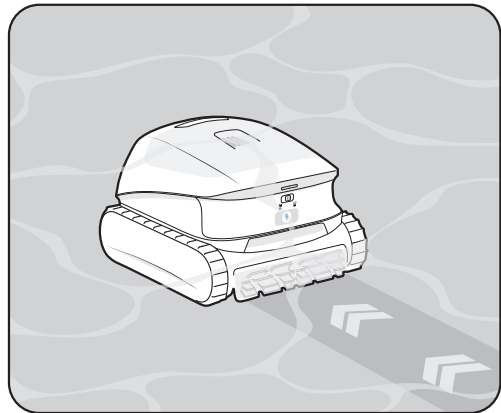
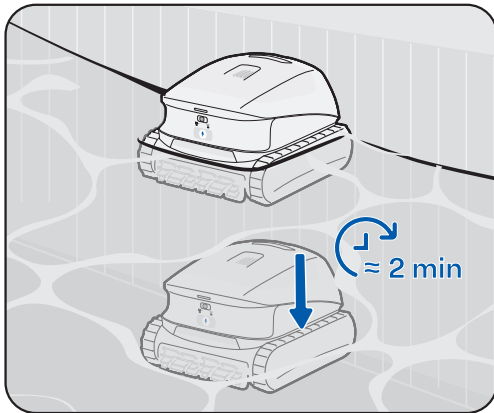

Suggerimento:

Notare che il segnale Wi-Fi del robot si indebolisce fino a disconnettersi quando il robot è in immersione. Ciò è normale. La connessione verrà ripristinata automaticamente non appena il robot torna in superficie o viene tolto dall'acqua. A quel punto, l'App si ricollegherà e sincronizzerà i dati di pulizia più recenti.

6.5 Recupero

1. Dopo aver completato l'operazione di pulizia, il robot si posizionerà automaticamente a bordo piscina. Quando viene sollevato dall'acqua, inizierà a svuotarsi automaticamente.

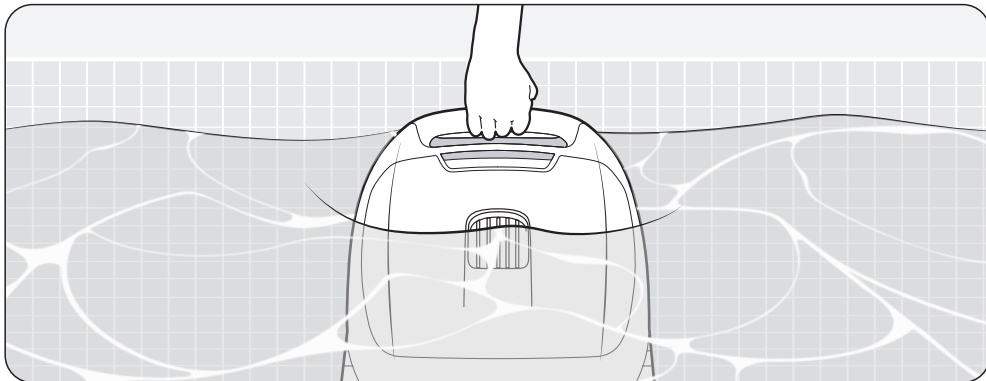

2. Nel caso improbabile in cui il robot non torni automaticamente a bordo piscina, è possibile recuperarlo manualmente utilizzando il gancio in dotazione.

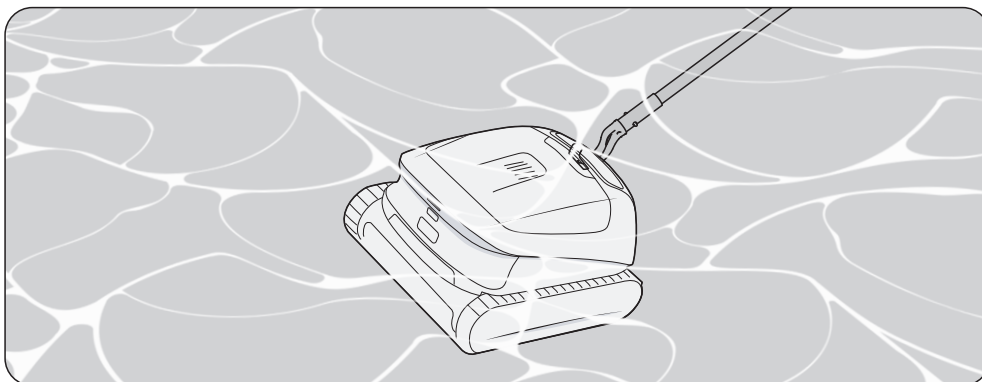

Suggerimenti:

1. Il robot scaricherà automaticamente l'acqua una volta uscito dalla piscina. Per la propria sicurezza, assicurarsi che il robot sia tenuto lontano da qualsiasi fonte di alimentazione durante questo processo.
2. Se la batteria del robot si scarica durante il processo di pulizia, il robot si spegnerà e non potrà scaricarsi autonomamente. In questo caso, utilizzare il gancio in dotazione per recuperare il robot e ricaricarlo.

⚠ Attenzione:

Una volta acceso, inizierà il drenaggio automatico. Eseguire sempre il processo di drenaggio all'aperto per evitare che l'acqua danneggi le pavimentazioni interne.

07/ Manutenzione

Assicurarsi che il robot sia scollegato dall'alimentazione prima di eseguire qualsiasi intervento di manutenzione. Per guide dettagliate sulle procedure di manutenzione e sui ricambi, aprire l'App e andare alla sezione Manutenzione.

7.1 Cestello del filtro

- 1** Premere l'interruttore per rimuovere il coperchio del cestello del filtro.

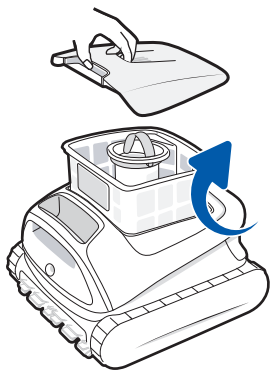

- 2** Estrarre il cestello del filtro e svuotare i detriti.

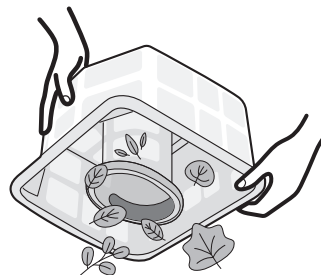

- 3** Sciacquare accuratamente il cestello del filtro con un tubo flessibile.

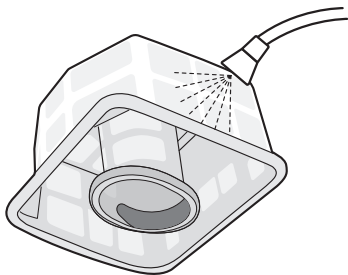

- 4** Rimontarlo nel robot, quindi chiudere il coperchio.

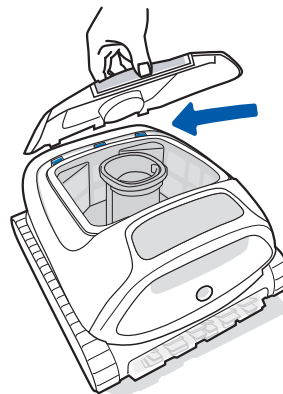

7.2 Spazzola a rullo

- 1** Sganciare le linguette della spazzola a rullo e rimuovere la striscia di gomma della spazzola.

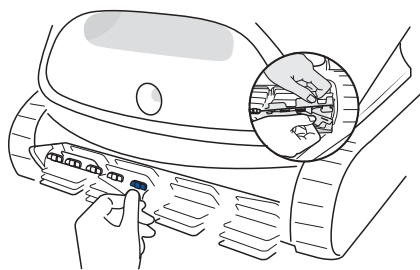

- 2** Rimuovere eventuali residui dalla spazzola a rullo e sciacquarla accuratamente con un tubo flessibile.

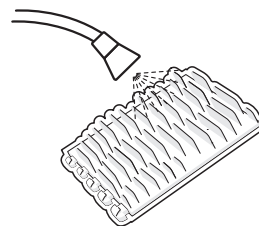

- 3** Rimontare la striscia della spazzola in gomma nel supporto.

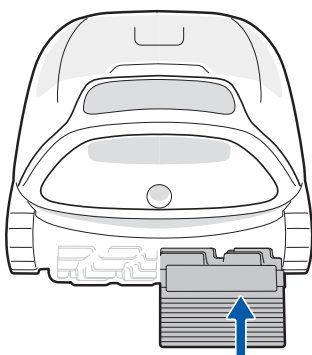

- 4** Infilare con cura le linguette in ciascuna fessura.

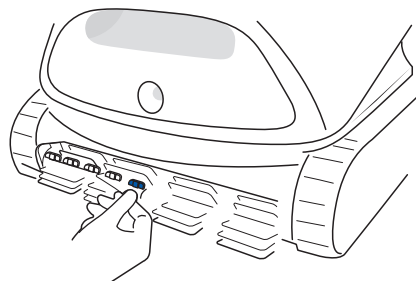

7.3 Sensore a ultrasuoni

Assicurarsi che non rimangano ostruzioni sui sensori dopo ogni utilizzo. Se necessario, pulirli delicatamente con un panno morbido e asciutto.

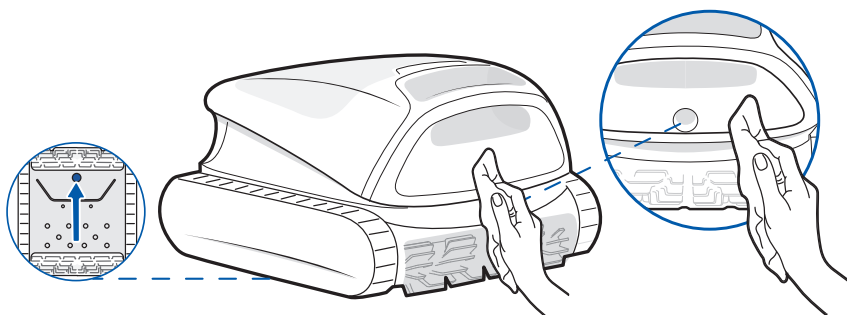

08/ Rimessaggio invernale

Ambiente di stoccaggio: Trovare uno spazio interno fresco e asciutto, al riparo dalla luce solare diretta, dalla pioggia e dal gelo. Tenere il robot lontano da temperature estreme, fiamme libere e luoghi accessibili ai bambini.

Drenaggio: Assicurarsi che tutta l'acqua interna sia stata completamente drenata prima di procedere allo stoccaggio a lungo termine. Per attivare manualmente il drenaggio, spingere prima il selettore di modalità verso "U", quindi spingerlo verso "☒" e tenerlo in posizione per circa 5 secondi. Poi attendere circa 2 minuti per il completamento del processo di drenaggio.

Protezione polvere: Se è necessario stoccare il robot per un lungo periodo di tempo, proteggerlo adeguatamente dalla polvere.

Spegnimento e gestione della batteria: Spegnerne e scollegare il robot dalla fonte di alimentazione prima dello stoccaggio. Si consiglia di controllare il livello della batteria almeno ogni 6 mesi e caricarla al 50% circa.

Perché il robot si ferma sul pavimento della piscina e non si muove?

- Controllare se il robot è in modalità ECO. In questa modalità, il robot si posiziona sul fondo della piscina dopo la pulizia e rimane lì, avviando un ciclo di pulizia automatico a giorni alterni.
- Controllare se il robot è intrappolato presso lo scarico o altri ostacoli. Il robot tenterà di liberarsi in autonomia. Trascorsi alcuni minuti, se resta bloccato e l'indicatore di stato del robot lampeggia in arancione, è possibile aiutarlo manualmente utilizzando il gancio in dotazione.
- Se la piscina è molto sporca, il cestello del filtro può intasarsi rapidamente. Ciò può impedire al robot di tornare a bordo piscina. In casi del genere, recuperare il robot dall'acqua e pulire il cestello del filtro.

Perché il robot non si muove dopo l'ingresso in acqua?

- Il robot ha bisogno di un po' di tempo per rilasciare l'aria presente nella camera di galleggiamento quando entra in acqua. Attendere pazientemente per circa 2 minuti.

Perché il robot è offline?

- Segnale Wi-Fi debole: Il robot potrebbe essere troppo lontano dalla portata del segnale Wi-Fi o potrebbe essere immerso in acqua, causando lo scollegamento dalla rete. Il robot si ricollegherà automaticamente quando il segnale viene ripristinato.
- Spegnimento del robot: Il robot si spegne automaticamente quando la batteria si esaurisce. Dopo aver effettuato la carica e l'accensione, il robot si ricollegherà in automatico.
- Robot collegato a un altro account: Il robot può essere collegato a un altro account. È possibile provare a ricollegarlo tramite la procedura di configurazione dell'app.
- Correlato al router: Se il router è in fase di riavvio, se il nome o la password Wi-Fi del router sono stati modificati, o se il router ha messo il robot in blacklist, intervenire secondo necessità e vedere se il robot ritorna online. Se il problema persiste, effettuare una nuova connessione.

Perché non è possibile caricare il robot?

- Verificare che il robot sia correttamente allineato e collegato al caricatore.
- Controllare che il caricatore sia collegato al robot completamente e in modo stabile.
- Controllare che i contatti di ricarica sia sul robot che sul caricatore siano puliti e privi di ruggine o detriti. Se necessario, pulire delicatamente i contatti prima di provare a ricaricare.

Perché viene prodotto rumore dopo che il robot ha terminato la pulizia?

- Ciò è normale. Il robot si sta svuotando e la durata prevista è di circa 2 minuti.

* Se si riscontrano problemi durante l'utilizzo, si prega di visitare il sito web/APP ufficiale per controllare le FAQ o di contattare il nostro servizio clienti per assistenza.

10/ Servizio di assistenza post-vendita

Periodo di garanzia	Garanzia di 2 anni
Sito internet ufficiale	www.beatbot.com
E-mail dell'assistenza	service.eu@beatbot.com
Numero verde gratuito	+49 71411424070 Lun-Ven 9:00 -18:00 (CET)

Il pacco batteria agli ioni di litio contiene sostanze pericolose per l'ambiente. Prima di smaltire il robot, rimuovere il pacco batteria, quindi smaltirlo o riciclarlo. Viene utilizzato in base alle leggi e ai regolamenti locali del paese o della regione.

11/ Informazioni RAEE

Tutti i prodotti contrassegnati da questo simbolo sono rifiuti di apparecchiature elettriche ed elettroniche (RAEE come da direttiva 2012/19/UE) che non devono essere mescolati con i rifiuti domestici indifferenziati. Per proteggere la salute umana e l'ambiente, invece, è necessario consegnare i rifiuti di apparecchiature a un punto di raccolta designato dal governo o dalle autorità locali per il riciclaggio dei rifiuti di apparecchiature elettriche ed elettroniche. Lo smaltimento e il riciclaggio corretti contribuiranno a prevenire potenziali conseguenze negative per l'ambiente e la salute umana. Per ulteriori informazioni sull'ubicazione e sui termini e le condizioni di tali punti di raccolta, contattare l'installatore o le autorità locali.

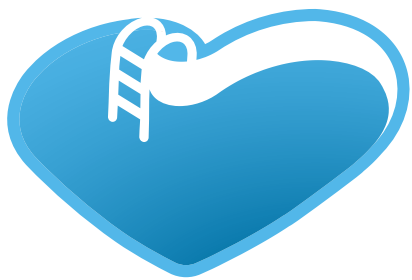

BSVillage

[.com](http://www.bsvillage.com)

PISCINE - WELLNESS - OUTDOOR

www.bsvillage.com

BUSINESS SHOP S.r.l. a Socio Unico
Via della Repubblica n. 19/1 - 42123 Reggio Emilia (RE)
P.Iva e C.F. 02458850357 - Cap. soc. 60.000,00 € i.v.

 www.bsvillage.com

 0522 15 36 417

 info@bsvillage.com

 0522 18 40 494