



BSVillage
PISCINE - WELLNESS - OUTDOOR

MANUALE di UTILIZZO
Robot ZODIAC
VORTEX OV 5300





www.bsvillage.com

AVVERTENZE

- Prima di qualsiasi intervento sull'apparecchio, è necessario leggere il presente manuale di installazione e d'uso e il libretto "Garanzia" consegnato con l'apparecchio, per evitare il rischio di danni materiali o lesioni gravi che possono comportare il decesso e l'annullamento della garanzia.
- Conservare questi documenti come riferimento per tutta la durata di vita dell'apparecchio.
- È vietato diffondere o modificare il presente documento con qualunque mezzo senza l'autorizzazione del produttore.
- Il produttore fa evolvere continuamente i suoi prodotti per migliorarne la qualità, pertanto le informazioni contenute nel presente documento possono essere modificate senza preavviso.

AVVERTENZE GENERALI

- Il mancato rispetto delle avvertenze potrebbe causare danni all'attrezzatura della piscina o comportare ferite gravi, se non addirittura il decesso.
- Solo personale qualificato nei settori tecnici interessati (elettrico, idraulico o della refrigerazione) è abilitato ad eseguire lavori di manutenzione o di riparazione dell'apparecchio. Il tecnico qualificato che interviene sull'apparecchio deve utilizzare/indossare un dispositivo di protezione individuale (quali occhiali di sicurezza, guanti di protezione, ecc.) per ridurre il rischio di lesioni che potrebbero verificarsi durante l'intervento sull'apparecchio.  
- Prima di qualsiasi intervento sull'apparecchio, accertarsi che non sia collegato alla rete elettrica e sia fuori servizio.
- L'apparecchio è destinato all'utilizzo esclusivo per le piscine e le Spa, non deve essere utilizzato per scopi diversi da quelli per i quali è stato progettato.
- Questo apparecchio non è destinato a essere utilizzato da persone (bambini inclusi) con deficit fisici, sensoriali o mentali o prive di esperienza e conoscenza, eccetto se sotto sorveglianza oppure dopo che le stesse abbiano ricevuto istruzioni relative all'uso dell'apparecchio da una persona responsabile della loro sicurezza. Sorvegliare i bambini per assicurarsi che non giochino con l'apparecchio.
- Questo apparecchio può essere utilizzato da bambini di almeno 8 anni di età e da persone con deficit fisici, sensoriali o mentali o prive di esperienza o conoscenza purché attentamente sorvegliate e istruite su come utilizzare in modo sicuro l'apparecchio e sui pericoli che ciò comporta. La pulizia e la manutenzione a cura dell'utilizzatore non devono essere effettuate da bambini senza sorveglianza.
- L'installazione dell'apparecchio deve essere eseguita conformemente alle istruzioni del produttore e nel rispetto delle normative locali e nazionali in vigore. L'installatore è responsabile dell'installazione dell'apparecchio e del rispetto delle normative nazionali vigenti in materia di installazione. In alcun caso il fabbricante potrà essere ritenuto responsabile in caso di mancato rispetto delle norme d'installazione locali vigenti.
- Per operazioni di manutenzione diverse da quelle semplici descritte nel presente manuale che possono essere realizzate dall'utilizzatore, è necessario rivolgersi a un tecnico specializzato.
- In caso di malfunzionamento dell'apparecchio: non cercare di riparare l'apparecchio da soli e contattare un tecnico qualificato.
- Fare riferimento alle condizioni di garanzia per conoscere i valori di equilibrio dell'acqua ammessi per il funzionamento dell'apparecchio.
- La disattivazione, l'eliminazione o l'aggiornamento di uno degli elementi di sicurezza dell'apparecchio annulla automaticamente la garanzia al pari dell'utilizzo di pezzi di ricambio di un terzo non autorizzato.
- Non spruzzare insetticida o altro prodotto chimico (infiammabile o non infiammabile) in direzione dell'apparecchio, potrebbe deteriorare la scocca e causare un incendio.
- Non toccare il ventilatore né i componenti mobili e non inserire oggetti né le dita vicino ai componenti mobili quando l'apparecchio è in funzione. I componenti mobili possono provocare lesioni gravi che possono anche portare al decesso.



AVVERTENZE LEGATE AGLI APPARECCHI ELETTRICI

- L'alimentazione elettrica dell'apparecchio deve essere protetta da un dispositivo di protezione a corrente differenziale residua (DDR) di 30 mA dedicato, conformemente alle norme vigenti nel paese di installazione.
- Non utilizzare una prolunga per collegare l'apparecchio; collegarlo direttamente a un circuito di alimentazione adatto.
- Prima di qualunque operazione verificare che:
 - La tensione indicata sulla targhetta segnaletica dell'apparecchio corrisponda alla tensione della rete elettrica;
 - La tensione della rete elettrica sia compatibile con il fabbisogno di elettricità dell'apparecchio e dotata di messa a terra;
- In caso di funzionamento anomalo, o se l'apparecchio emana degli odori, spegnerlo immediatamente, staccare la corrente e contattare un tecnico.
- Prima di qualsiasi intervento di manutenzione sull'apparecchio, controllare che sia fuori tensione, completamente scollegato dall'alimentazione elettrica e qualsiasi altra apparecchiatura o accessorio collegato all'apparecchio sia ugualmente scollegato dal circuito di alimentazione.
- Non scollegare e ricollegare l'apparecchio quando è in funzione.
- Non tirare il cavo di alimentazione per scollegarlo.
- Se il cavo di alimentazione è danneggiato, deve essere sostituito solo dal fabbricante, da un rappresentante autorizzato o da un laboratorio di riparazione.
- Non effettuare operazioni di manutenzione dell'apparecchio con le mani bagnate o se l'apparecchio è bagnato.
- Prima di collegare l'apparecchio alla fonte di alimentazione, controllare che il blocco di raccordo o la presa di alimentazione alla quale sarà collegato l'apparecchio siano in buono stato e non siano danneggiati o arrugginiti.
- In caso di tempo burrascoso, scollegare l'apparecchio di alimentazione per evitare che sia danneggiato da un fulmine.

CARATTERISTICHE TECNICHE "Robot pulitori per piscina"

- Il robot è progettato per funzionare correttamente nell'acqua della piscina che abbia una temperatura compresa tra 15°C e 35°C.
- Per evitare lesioni o danni causati dal robot pulitore, non far funzionare il robot fuori dell'acqua.
- Per evitare il rischio di lesioni, è vietato fare il bagno quando il robot si trova nella piscina.
- Non utilizzare il robot se si effettua una clorazione d'urto della piscina.
- Non lasciare il robot incustodito per un periodo prolungato.

AVVISO RIGUARDANTE L'USO DI UN ROBOT IN UNA PISCINA CON RIVESTIMENTO LINER:

- Prima di installare il robot, ispezionare attentamente il rivestimento della piscina. Se il liner è danneggiato in alcuni punti, non installare il robot prima di aver fatto riparare o sostituire il liner da personale qualificato. Il produttore non potrà in alcun caso essere ritenuto responsabile dei danni arrecati al liner.
- La superficie di alcuni rivestimenti liner con motivi può usurarsi rapidamente: i motivi e/o i colori possono rovinarsi, sbiadirsi o scomparire a contatto di oggetti. L'usura dei rivestimenti liner e lo sbiadirsi dei motivi esulano dalla responsabilità del produttore del robot e non sono coperti dalla garanzia limitata.

SOMMARIO



1 Informazioni prima dell'uso

5

1.1 | Contenuto del collo

5

1.2 | Caratteristiche tecniche e individuazione

6

1.3 | Principio di funzionamento

7

1.4 | Preparazione della piscina

7



2 Uso

8

2.1 | Immersione del robot nella piscina

8

2.2 | Fissaggio sullo zoccolo (a seconda del modello)

8

2.3 | Collegamento dell'alimentazione elettrica

9

2.4 | Le funzioni del quadro comandi

10

2.5 | Avviare un ciclo di pulizia

11

2.6 | Impostazione dell'orologio e programmazione dei cicli di pulizia (a seconda del modello)

12

2.7 | Il telecomando (a seconda del modello)

14

2.8 | Estrarre il robot dall'acqua

15

2.9 | Le buone pratiche dopo la pulizia

16



3 Manutenzione

17

3.1 | Pulizia del robot

17

3.2 | Pulizia del filtro subito dopo l'uscita dall'acqua

17

3.3 | Pulizia dell'elica

18

3.4 | Sostituzione delle spazzole

19

3.5 | Sostituzione degli pneumatici

20



4 Risoluzione dei problemi

21

4.1 | Comportamento dell'apparecchio

21

4.2 | Allarmi utente

22

4.3 | Menu di prediagnosi (a seconda del modello)

23

IT

**Consiglio: per agevolare il contatto con il rivenditore**

Annotare i recapiti del rivenditore per ritrovarli più facilmente e compilare le informazioni sul "prodotto" sul retro del manuale, queste informazioni saranno richieste dal rivenditore.



1 Informazioni prima dell'uso

1.1 | Contenuto del collo

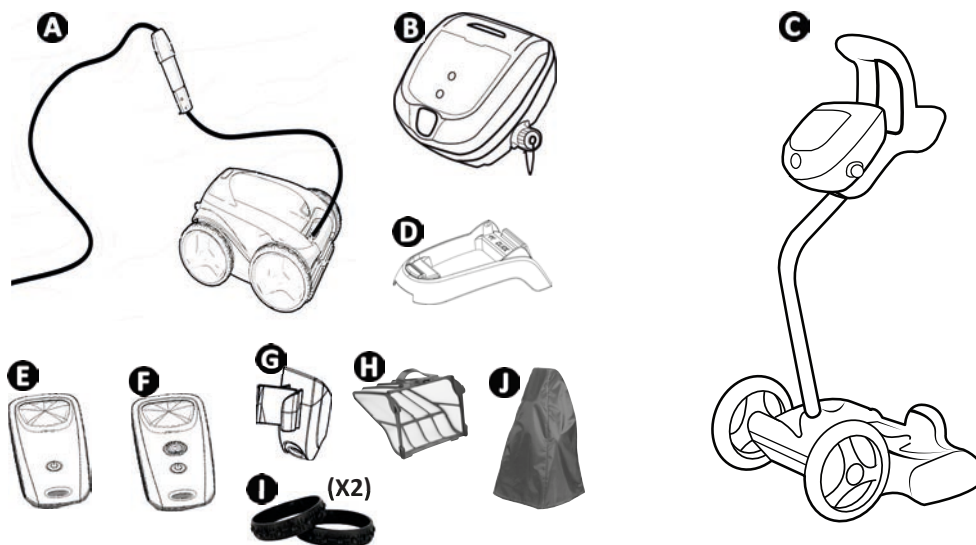

		GV 33xx OV 33xx RV 42xx Vortex™ PS2 Vortex™ 205	AV 34xx GV 34xx J 34xx OV 34xx RV 43xx RV 44xx Vortex™ 3 PLUS	AV 35xx GV 35xx OV 35xx Vortex™ 4 PLUS Vortex 305	RV 45xx	BV 52xx J 52xx GV 52xx OV 53xx OV 54xx RV 53xx RV 54xx RV AQ54 RV CAxx Vortex™ PS 400	RV 55xx RV 56xx
A	Robot + cavo di comando	✓	✓	✓	✓	✓	✓
	Ruote motrici anteriori (2WD)	✓	✓	✓	✓		
	Ruote motrici anteriori/posteriori (4WD)					✓	✓
B	Quadro comandi	✓	✓	✓	✓	✓	✓
C	Carrello in kit	+	✓	✓	✓	✓	✓
D	Zoccolo del quadro comandi	✓					
E	Telecomando Kinetic			✓			
F	Telecomando Kinetic "Modalità uscita dell'acqua"				✓		✓
G	Supporto telecomando			✓	✓		✓
H	Filtro detriti fini 100µ	✓	✓	✓	✓	✓	✓
	Filtro detriti larghi 200µ	+	+	+	+	+	+
	Filtro detriti molto fini 60µ						
I	Pneumatici anteriori per piscine piastrellate	+ / ✓ (GV 3320, GV 3420, GV 3520, Vortex PS 200, Vortex 205, Vortex 305, OV 3310, OV 3480, OV 3505, OV 3510, AV 348 50, AV 350 50)					
J	Custodia di protezione	+ / ✓ (RV 4460)					

✓: Fornito +: Disponibile in opzione

1.2 | Caratteristiche tecniche e individuazione

1.2.1 Caratteristiche tecniche

	GV 3320 OV 33xx RV 4200 Vortex™ 205 Vortex™ PS 200	AV 348 50 - AV 350 50 - BV 5200 - J 3485 - J 5200 - GV 3420 - GV 3520 - GV 5220 - OV 3400 - OV 34xx - OV 35xx - OV 5200 - OV 53xx - OV 54xx - RV AQ54 - RV CAxx - RV 43xx - RV 44xx - RV 53xx - RV 54xx - Vortex™ 3 PLUS - Vortex™ 4 PLUS - Vortex™ 305 - Vortex™ PS 400	RV 45xx RV 5500	RV 5600
Tensione alimentazione quadro comandi	220-240 VAC, 50 Hz			
Tensione di alimentazione robot	30 VDC			
Potenza assorbita massima	150 W			
Lunghezza del cavo	15 m	18 m	21 m	25 m
Peso robot (senza cavo)	10,2 kg			
Larghezza di aspirazione	270 mm			
Profondità di funzionamento massima	4 m			
Indice di protezione Alimentazione	IPX5			
Indice di protezione Robot	IPX8			

IT

1.2.2 Individuazione

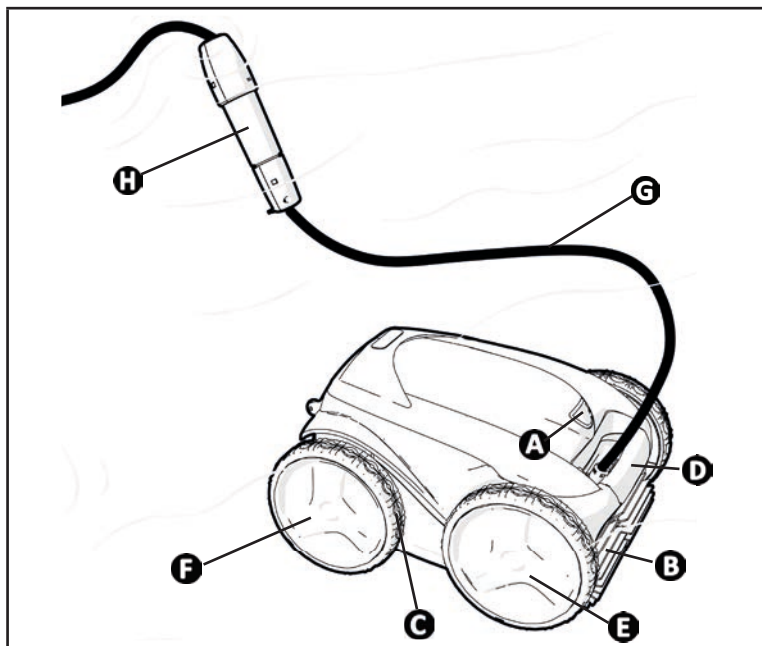

1.3 I Principio di funzionamento

Il robot è indipendente dal sistema di filtrazione e può funzionare in maniera autonoma. Basta collegarlo alla presa di corrente.

Si sposta in maniera ottimale per pulire le zone della piscina per le quali è stato progettato (a seconda del modello: fondo, parete, linea d'acqua). I detriti sono aspirati e rimangono nel filtro del robot.

Il pannello di comando permette di lanciare, scegliere e programmare la pulizia (a seconda del modello).

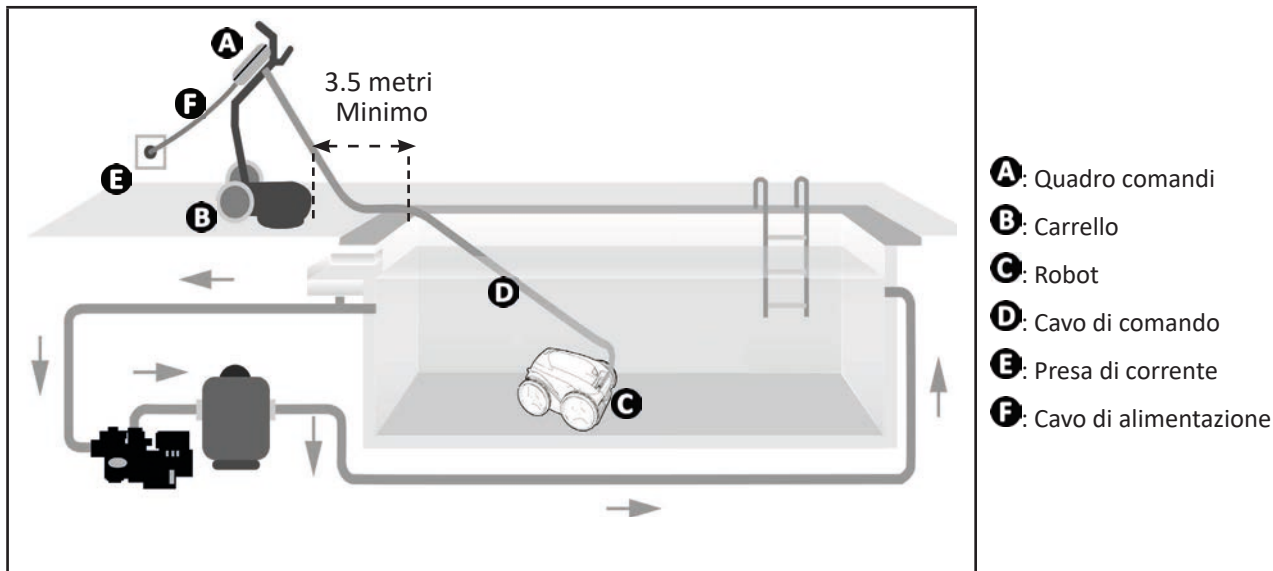

1.4 I Preparazione della piscina



- Questo prodotto è progettato per essere utilizzato in piscine permanenti. Non utilizzare in piscine smontabili. Una piscina permanente è costruita nel suolo, sul suolo e non può essere facilmente smontata e riposta.

- L'apparecchio deve funzionare nell'acqua della piscina che abbia la seguente qualità:

Temperatura dell'acqua	Tra 15°C e 35°C
pH	Tra 6.8 e 7.6
Cloro libero	< 3 mg/litro

- Quando la piscina è sporca, soprattutto al momento della messa in servizio, eliminare i detriti molto grandi con un guadino per ottimizzare le prestazioni del robot.
- Togliete termometri, giocattoli e altri oggetti che potrebbero danneggiare l'apparecchio.

**2** Uso**2.1** Immersione del robot nella piscina

- Stendere il cavo per tutta la sua lunghezza vicino alla vasca per evitare che si aggrovigli durante l'immersione (vedere immagine **1**).
- Per immergere il robot posizionarsi al centro della piscina nel senso della lunghezza (vedere immagine **2**). Lo spostamento del robot sarà ottimizzato e l'aggrovigliamento del cavo ridotto.
- Immergere il robot in acqua verticalmente (vedere immagine **3**).
- Muoverlo leggermente in tutte le direzioni per far fuoriuscire l'aria contenuta nel robot (vedere immagine **4**).
- È indispensabile che il robot scenda da solo e si posi sul fondo della vasca. Durante l'immersione, il robot trascina da solo il cavo necessario nella vasca (vedere immagine **5**).

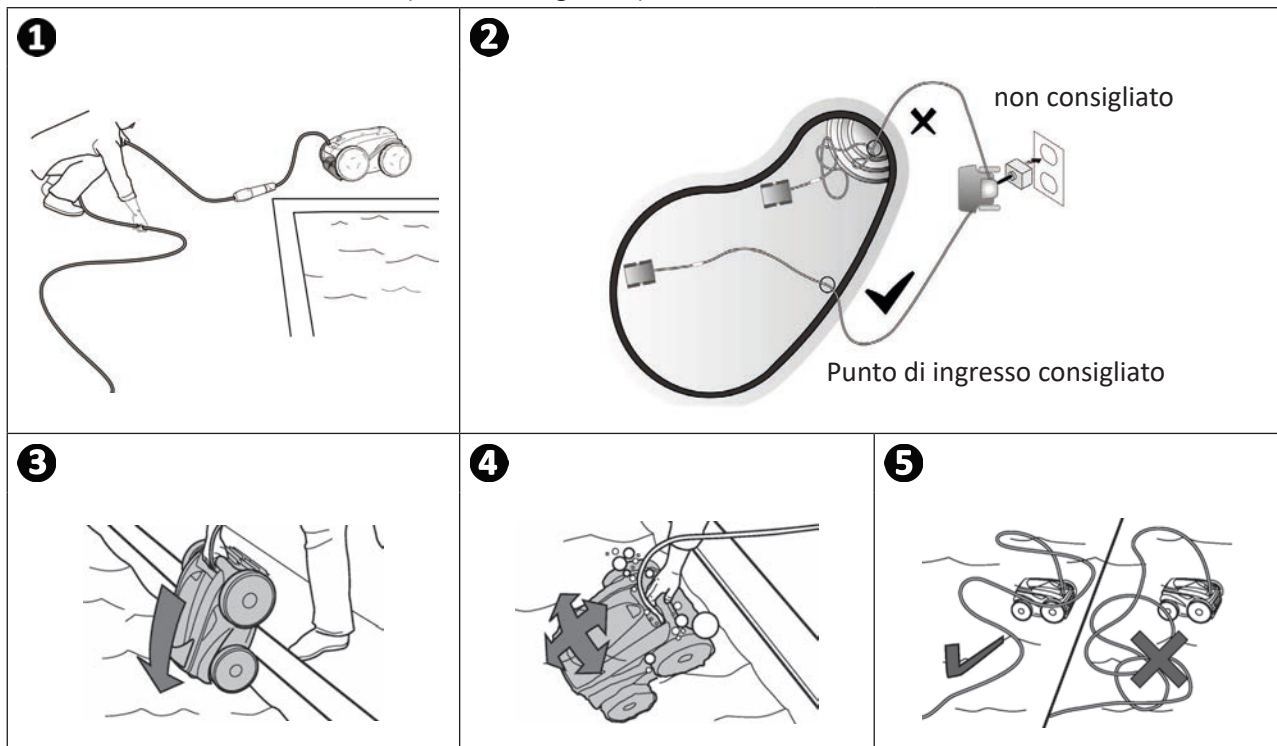
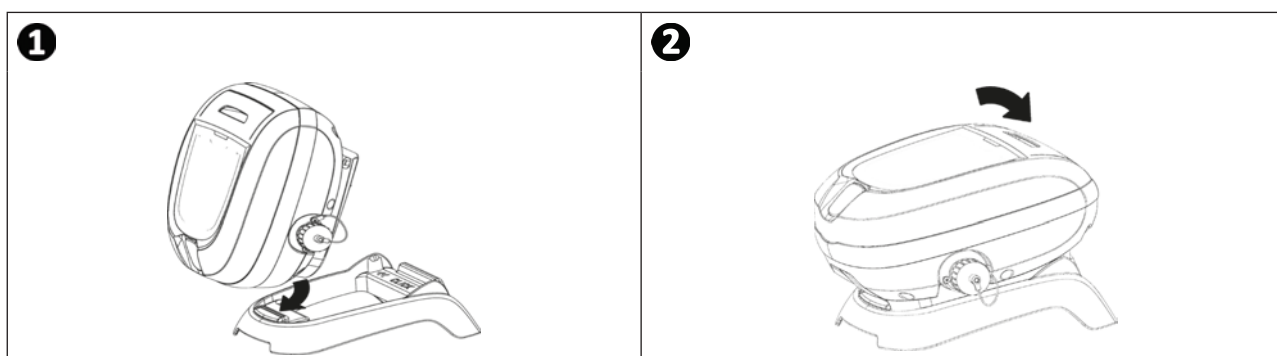
**2.2** Fissaggio sullo zoccolo (a seconda del modello)

2.3 I Collegamento dell'alimentazione elettrica

Per evitare rischi di elettrocuzione, di incendio o di lesioni gravi, rispettare le seguenti istruzioni:







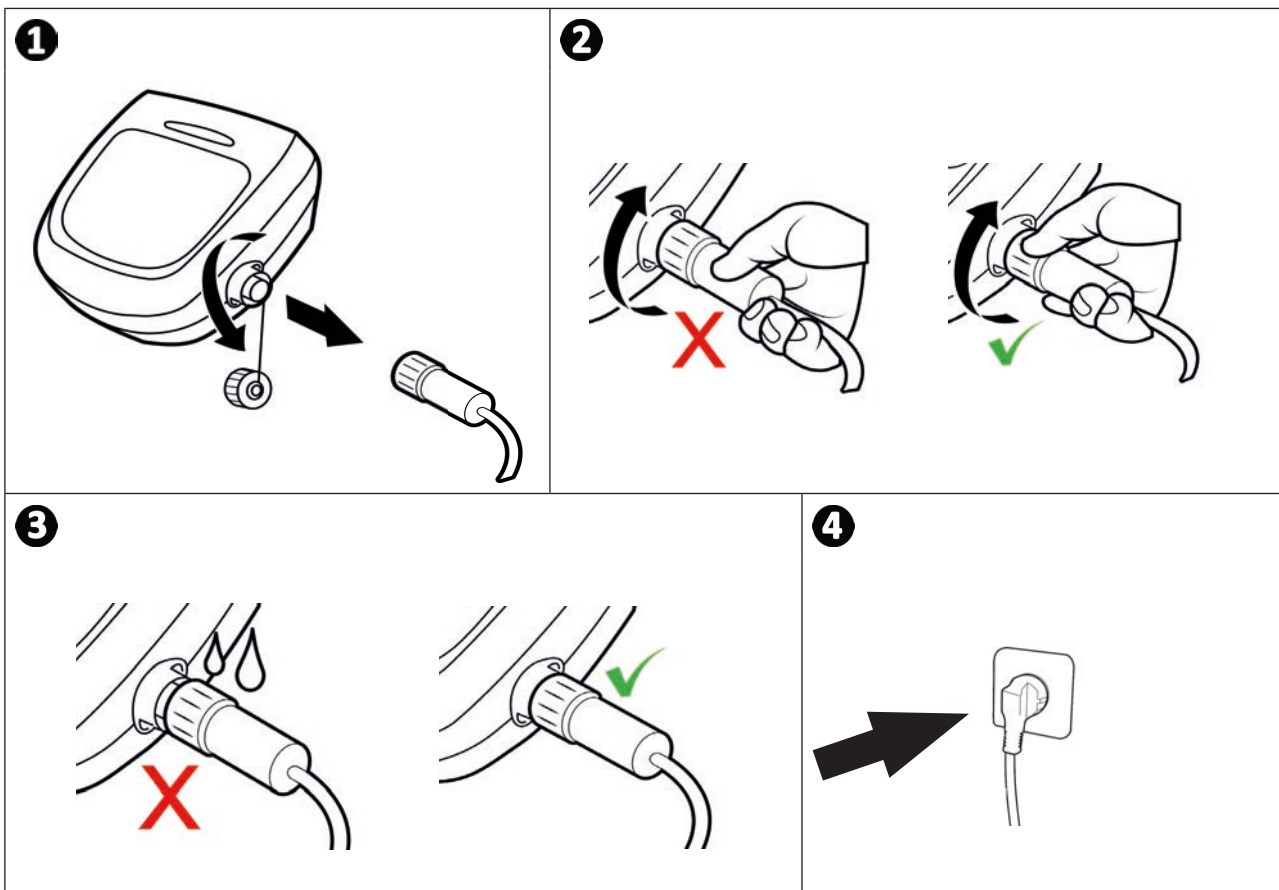











- È vietato utilizzare una prolunga per il collegamento al quadro comandi.
- Controllare che la presa di corrente sia facilmente e costantemente accessibile e al riparo da pioggia o schizzi.
- Il quadro comandi è impermeabile agli schizzi ma non deve essere immerso nell'acqua o in qualsiasi altro liquido. Non va installato in un luogo umido o sottoposto alle intemperie; deve distare dal bordo della vasca almeno 3,5 metri e non essere esposto direttamente al sole.
- Posizionare il quadro comandi vicino alla presa di corrente.

- Svitare il tappo di protezione (vedere immagine 1).
- Collegare il cavo di comando al quadro comandi e bloccare la presa avvitando in senso orario solo l'anello (rischio di danneggiare il cavo di comando) (vedere immagine 2).
- Accertarsi che il connettore sia infilato correttamente così che non entri acqua (vedere immagine 3).
- Collegare il cavo di alimentazione (vedere immagine 4). Collegare tassativamente il quadro comandi a una presa di corrente protetta da un dispositivo di protezione a corrente differenziale di massimo 30 mA (in caso di dubbio, contattare un tecnico qualificato).



2.4 I Le funzioni del quadro comandi

Simbolo	Denominazione	GV 3320 OV 3300 OV 3310 OV 3400 Vortex™ PS 200 RV 4200 RV 4310 Vortex™ 205	AV 348 50 GV 3420 OV 3410 J 3485 OV 3450 OV 3480 RV 4390 Vortex™ 3 PLUS	AV 350 50 GV 3520 OV 3500 OV 3505 OV 3510 Vortex™ 4 PLUS Vortex™ 305	RV 4400 RV 4430 RV 4460	RV 4550	RV 4560	BV 5200 GV 5220 J 5200 OV 5200 OV 5300 OV 5330 OV 5345 OV 5390 RV CA52 RV 5300	OV 5410 OV 5430 OV 5460 RV 5380 RV 5450 RV AQ54 RV CA54 Vortex™ PS 400	RV 5400 RV 5470	RV 5500 RV 5600
	Avvio / Arresto dell'apparecchio	✓	✓	✓	✓	✓	✓	✓	✓	✓	✓
	Indicatore di "Controllo"	✓	✓		✓			✓			
	Indicatore "Pulizia filtro"				✓	✓	✓	✓	✓	✓	✓
	Modalità uscita dell'acqua				✓	✓	✓		✓	✓	✓
	Superficie da pulire		✓	✓	✓	✓	✓	✓	✓	✓	✓
	 Solo fondo		✓	✓	✓	✓	✓	✓	✓	✓	✓
	 Fondo + pareti + linea d'acqua		✓	✓	✓	✓	✓	✓	✓	✓	✓
	 Solo linea d'acqua										✓
	Forma della piscina										✓
	 Rettangolare con fondo piatto										✓
	 Altre forme, altri fondi										✓
	Intensità della pulizia										✓
	 Poco intensivo										✓
	 Intensivo										✓
	Programmazione dei cicli di pulizia 						✓			✓	✓
	Aumentare o Ridurre la durata di pulizia 			✓		✓					
	Accendere/ Spegnerne il telecomando			✓		✓	✓				✓

IT
 Disponibile

2.5 I Avviare un ciclo di pulizia



Per evitare rischi di danni corporali o materiali, rispettare le seguenti istruzioni:

- È vietato fare il bagno quando il robot si trova nella piscina.
- Non utilizzare l'apparecchio se si effettua una clorazione d'urto della piscina, attendere che il tasso di cloro abbia raggiunto il valore consigliato prima di immergere il robot.
- Non utilizzare l'apparecchio se la tapparella è chiusa.

- Quando il quadro comandi è sotto tensione, i simboli si illuminano per indicare:
 - L'azione in corso
 - La scelta del ciclo di pulizia
 - La necessità di manutenzione
- Il quadro comandi entra in stand-by dopo 10 minuti, il display e i LED si spengono. Premere un tasto qualsiasi per uscire dalla modalità stand-by. La funzione stand-by non arresta il funzionamento del robot se è in corso un ciclo di pulizia.

2.5.1 Scelta della modalità di pulizia (a seconda del modello)

- Un ciclo di pulizia è già impostato di default: i simboli sono accesi e la durata del ciclo di pulizia viene visualizzata sullo schermo, per esempio: **0:45** (a seconda del modello).
- È possibile scegliere il ciclo di pulizia in qualunque momento, prima di avviare il robot o durante il suo funzionamento. Il nuovo ciclo si avvierà immediatamente e il contatore del tempo di pulizia residuo del ciclo precedente si azzererà.
- L'apparecchio adatta la strategia di spostamento in funzione della scelta della pulizia per ottimizzare il tasso di copertura.

Superficie da pulire	Forma della piscina	Intensità della pulizia
Solo fondo	Altre forme, altri fondi	Poco intensivo
Fondo + pareti + linea d'acqua	Rettangolare con fondo piatto	Intensivo
Solo linea d'acqua		

- Premere per avviare il ciclo di pulizia.



Consiglio: migliorare le prestazioni di pulizia

All'inizio della stagione di balneazione, avviare più cicli di pulizia in modalità solo fondo (dopo aver eliminato i detriti grandi con un guadino). L'uso regolare del robot pulitore (senza superare 3 cicli la settimana) permetterà di avere una piscina sempre pulita e il filtro risulterà meno otturato.

2.5.2 Regolare la durata della pulizia (a seconda del modello)

- Il tempo di pulizia del ciclo selezionato o in corso può essere ridotto o aumentato:
 - : Ridurre di 30 minuti
 - : Aumentare di 30 minuti.
- Premere per confermare.

2.6 I Impostazione dell'orologio e programmazione dei cicli di pulizia (a seconda del modello)



- Non scollegare il cavo di alimentazione dopo aver programmato l'ora, si rischia di perdere l'impostazione. In caso di interruzione dell'alimentazione elettrica, l'impostazione sarà conservata per circa 2 minuti.

2.6.1 Impostazione dell'orologio

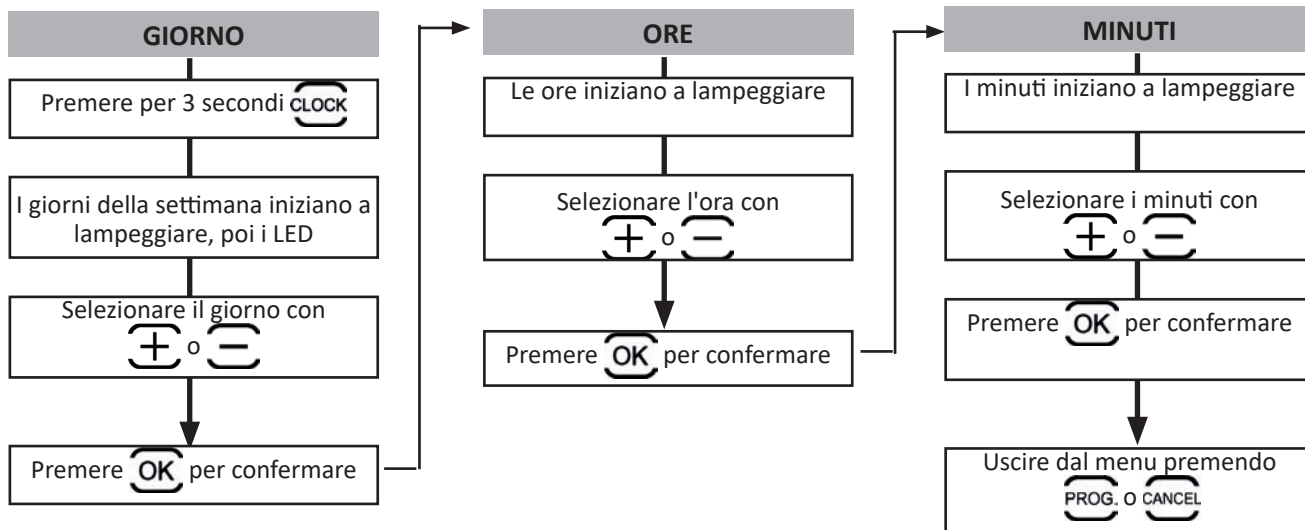

2.6.2 Programmare i cicli di pulizia

Impostare **fino a 7 cicli di pulizia** (per esempio, 2 giorni la settimana: il mercoledì e il sabato ripartiti in 4 settimane).

- È indispensabile impostare l'orologio prima di programmare i cicli di pulizia, vedere § « 2.6.1 Impostazione dell'orologio ».
- Iniziare scegliendo il ciclo di pulizia sul quadro comandi, vedere § « 2.5.1 Scelta della modalità di pulizia (a seconda del modello) ».
- Poi impostare i giorni, le ore e i minuti:

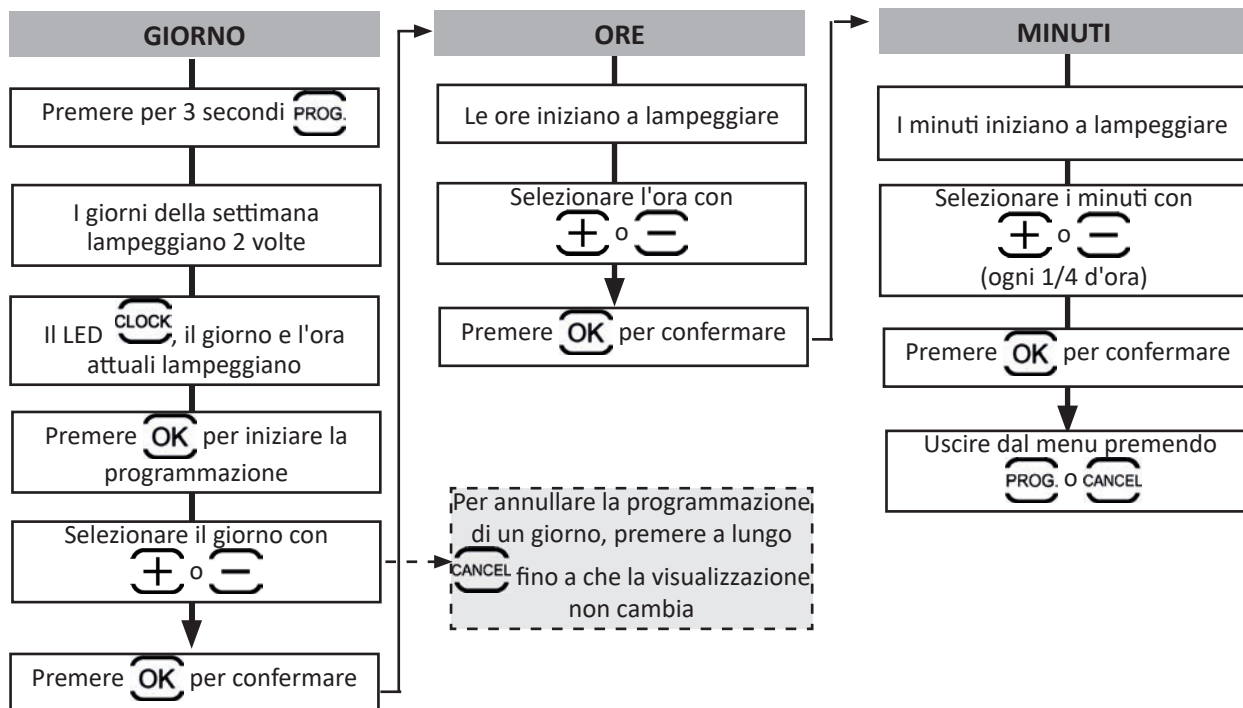

- La programmazione si interrompe automaticamente alla fine del 7° ciclo di pulizia, il LED **PROG.** si spegne.
- Per annullare **TUTTE** le impostazioni, uscire dal menu **PROG.** e premere a lungo **CANCEL** fino a che la visualizzazione cambia.



Consiglio: controllare la programmazione



Premere **PROG.**. Ogni programmazione viene visualizzata per 3 secondi.

2.7 I Il telecomando (a seconda del modello)



- Rispettare il senso di inserimento della batteria.
- Non ricaricare la batteria, non smontarla e non gettarla nel fuoco.
- Non esporla a temperature elevate o alla luce diretta del sole.

2.7.1 Accendere e spegnere il telecomando

- Per accendere: premere .
- Per spegnere: premere a lungo .



Consiglio: migliorare la ricezione del telecomando

La frequenza con cui lampeggia il LED posto sul telecomando indica la qualità della ricezione. Se il LED lampeggia velocemente, la ricezione è di buona qualità.

Perché la comunicazione tra il quadro comandi e il telecomando sia ottimale:

- Posizionare il quadro comandi sul carrello.
- Orientare il quadro comandi in direzione della piscina
- Togliere eventuali oggetti voluminosi tra il quadro comandi e la piscina.

IT

2.7.2 Guidare il robot

- Il telecomando è dotato di sensori di movimento per guidare il robot:

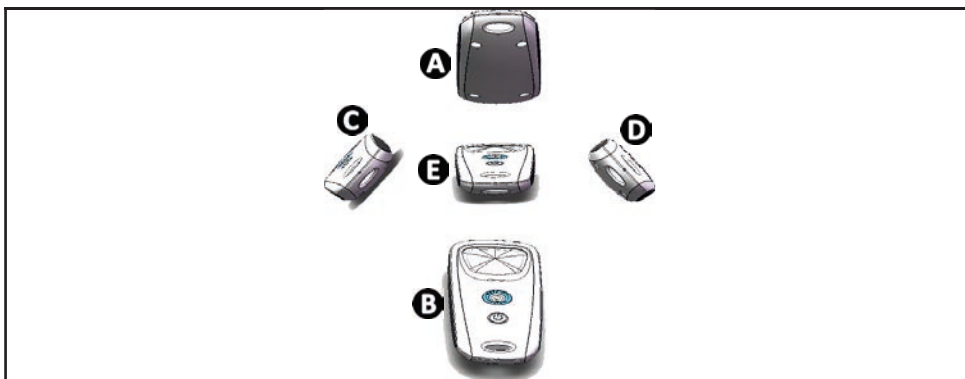



- A**: Avanti
- B**: Indietro
- C**: Rotazione sinistra
- D**: Rotazione destra
- E**: Stop

2.7.3 Far uscire il robot dall'acqua (a seconda del modello)

- Premere . Il robot avanza verso la parete e risale la linea d'acqua.

2.7.4 Sincronizzare il telecomando con il quadro comandi

Di default il telecomando è già sincronizzato con il quadro comandi. In caso di sostituzione del telecomando/ quadro comandi o di problemi di sincronizzazione, effettuare le operazioni seguenti:

- Posizionare il telecomando a una distanza di **massimo 50 cm** dal quadro comandi.
- Collegare il quadro comandi, verificare che il display indichi il tempo di funzionamento e che non sia attivo un ciclo di pulizia.
- Accendere il telecomando premendo .
- Prima che il telecomando vada in stand-by (circa 45 secondi), premere simultaneamente per 6 secondi  e .
- Verificare l'avvenuta sincronizzazione osservando il display e il LED del telecomando:

Display del quadro comandi	LED del telecomando	Risultato
Good → 0:45 2 secondi	Lampeggiante	<ul style="list-style-type: none"> • Sincronizzazione riuscita.
FAIL	Fisso	<ul style="list-style-type: none"> • Verificare che la distanza tra il quadro comandi e il telecomando sia di massimo 50 cm. • Verificare le condizioni delle batterie del telecomando. Sostituirle se necessario. Se il problema persiste, contattate il rivenditore.



2.8 I Estrarre il robot dall'acqua



- Per non danneggiare il materiale, utilizzare esclusivamente l'impugnatura per estrarre l'apparecchio dall'acqua.

2.8.1 Modalità uscita dall'acqua "LIFT SYSTEM"

La funzione "Lift System" è stata pensata per facilitare l'uscita dall'acqua del robot. Può essere attivata in qualsiasi momento, durante o alla fine di un ciclo di pulizia.

- Se necessario, dirigere il robot verso la parete desiderata tenendo premuto il pulsante  il robot gira. Quando è di fronte alla parete desiderata, rilasciare il pulsante. Il robot avanza verso la parete (vedere immagine **1**).
- O premere semplicemente brevemente il pulsante  per farlo avanzare verso la parete situata di fronte (vedere immagine **1**).
- Risale la parete e resta sulla linea d'acqua (vedere immagine **2**).
- Usare l'impugnatura per estrarlo completamente dall'acqua. Il robot espelle l'acqua mediante un getto posteriore per essere più leggero (vedere immagine **3**).

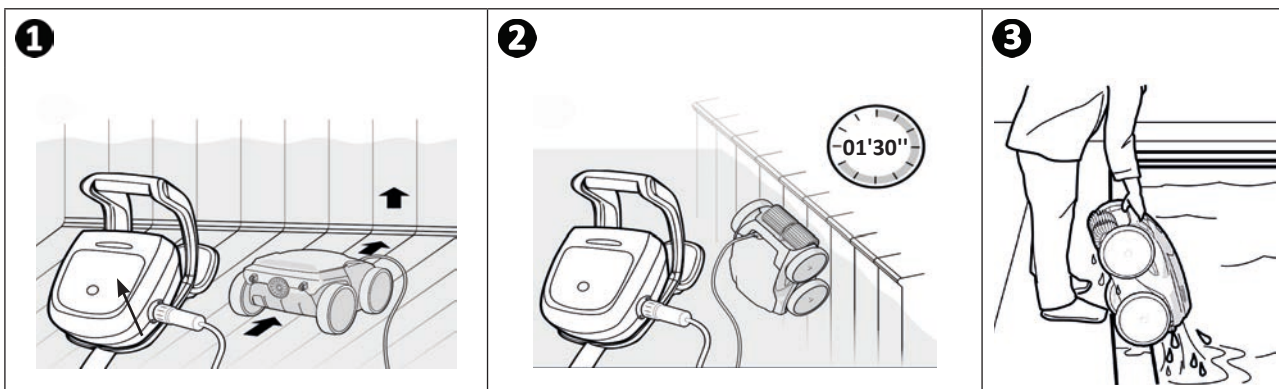

2.8.2 Manualmente



- Arrestare l'apparecchio premendo .
- Avvicinare il robot al bordo della piscina tirando leggermente il cavo di comando.
- Appena possibile, afferrare il robot per l'impugnatura e toglierlo delicatamente dalla vasca così che l'acqua contenuta all'interno venga evacuata (vedere immagine **1** e **2**).

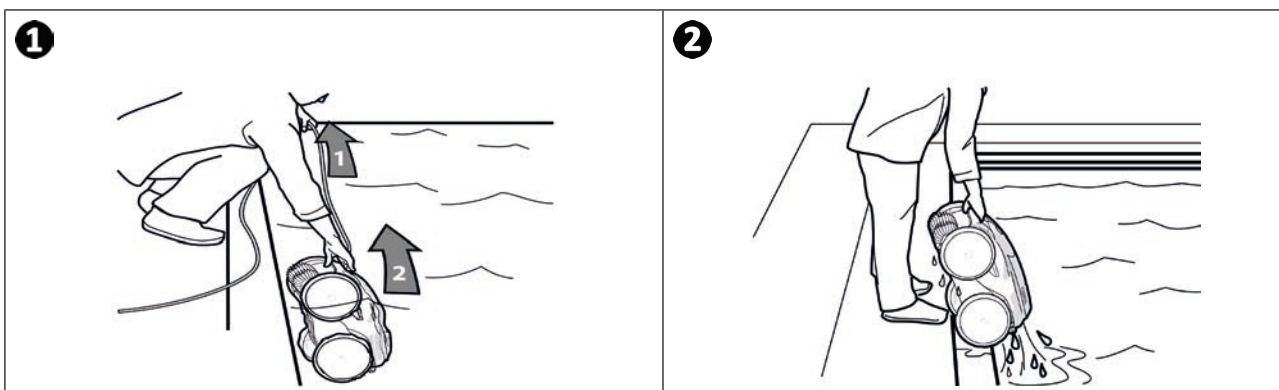

2.9 I Le buone pratiche dopo la pulizia

2.9.1 Pulire il filtro subito dopo l'uscita dall'acqua



- Le prestazioni del robot possono ridursi se il filtro è pieno o ostruito.
- Pulire il filtro con acqua di rete subito dopo l'uscita dall'acqua dopo ogni ciclo di pulizia, senza aspettare che i detriti si seccino.

- Dopo ogni ciclo di pulizia, seguire le fasi di pulizia del filtro, vedere § « 3.2 I Pulizia del filtro subito dopo l'uscita dall'acqua ».

2.9.2 Distendere il cavo per evitare che si attorcigli

Il comportamento del robot è fortemente influenzato dall'aggrovigliamento del cavo. Un cavo disteso assicurerà una migliore copertura della vasca.

- Controllare che il cavo non sia aggrovigliato e stenderlo al sole per fargli riprendere la forma originaria.

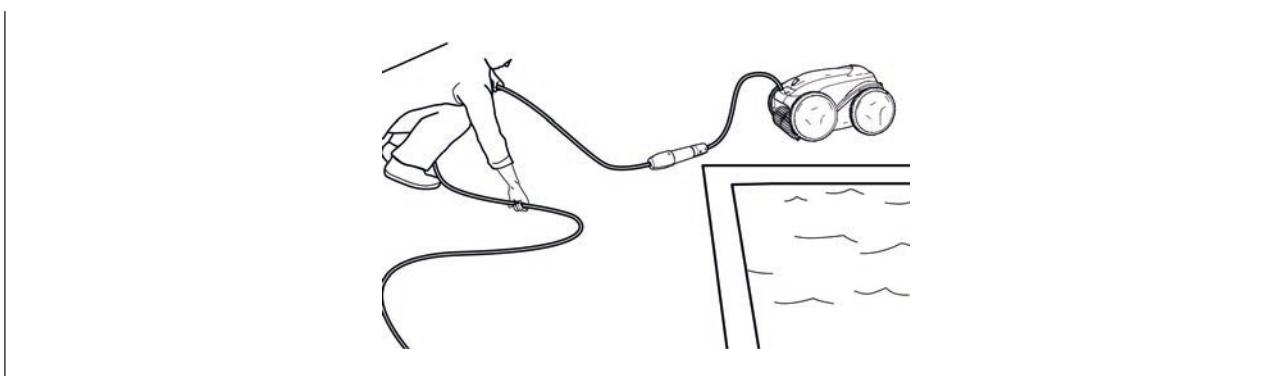

2.9.3 Sistemazione del robot e del cavo

- Riavvitare il tappo di protezione se si scollega il cavo di comando dal quadro comandi.
- Posizionare il robot in posizione verticale nel punto previsto sul carrello perché si asciughi rapidamente. Arrotolare il cavo con cura e disporlo sull'impugnatura del carrello (vedere immagine 1).
- Riporre tutti gli elementi al riparo dal sole, dall'umidità e dalle intemperie, e dagli schizzi d'acqua. Un telo di protezione è disponibile come optional (vedere immagine 2).

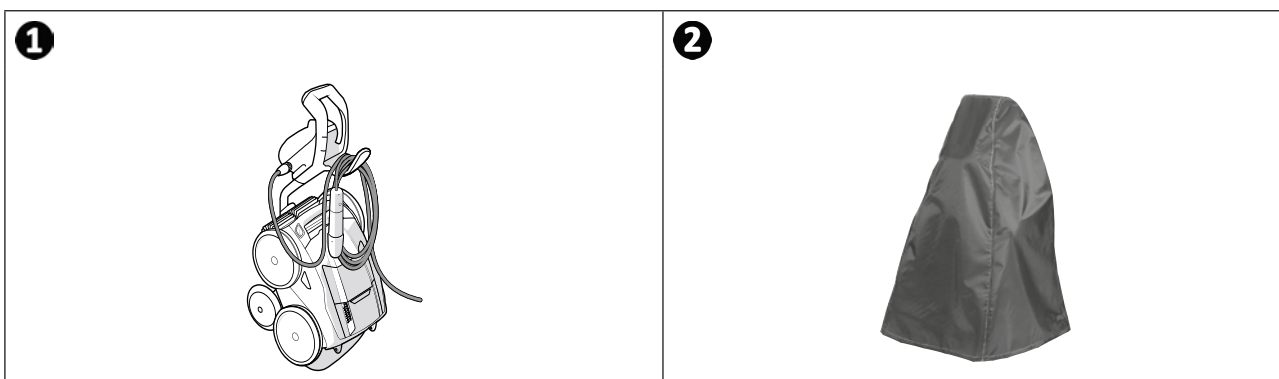



3 Manutenzione



Per evitare di ferirsi in modo grave:

- scollegare il robot dall'alimentazione elettrica.

3.1 I Pulizia del robot

- L'apparecchio deve essere pulito regolarmente con acqua pulita o leggermente saponata. Non utilizzare solventi.
- Sciacquare abbondantemente l'apparecchio con acqua di rete.
- Non far asciugare il robot in pieno sole sul bordo della piscina.



Consiglio: sostituire il filtro e le spazzole ogni 2 anni

Si consiglia di sostituire il filtro e le spazzole ogni 2 anni per preservare l'integrità dell'apparecchio e garantire un livello di performance ottimale.

3.2 I Pulizia del filtro subito dopo l'uscita dall'acqua

- In caso di ostruzione del filtro, pulirlo con una soluzione acida (aceto bianco per esempio). Si consiglia di effettuare la pulizia almeno una volta l'anno poiché il filtro si ostruisce se non viene utilizzato per molti mesi (periodo di stoccaggio invernale).

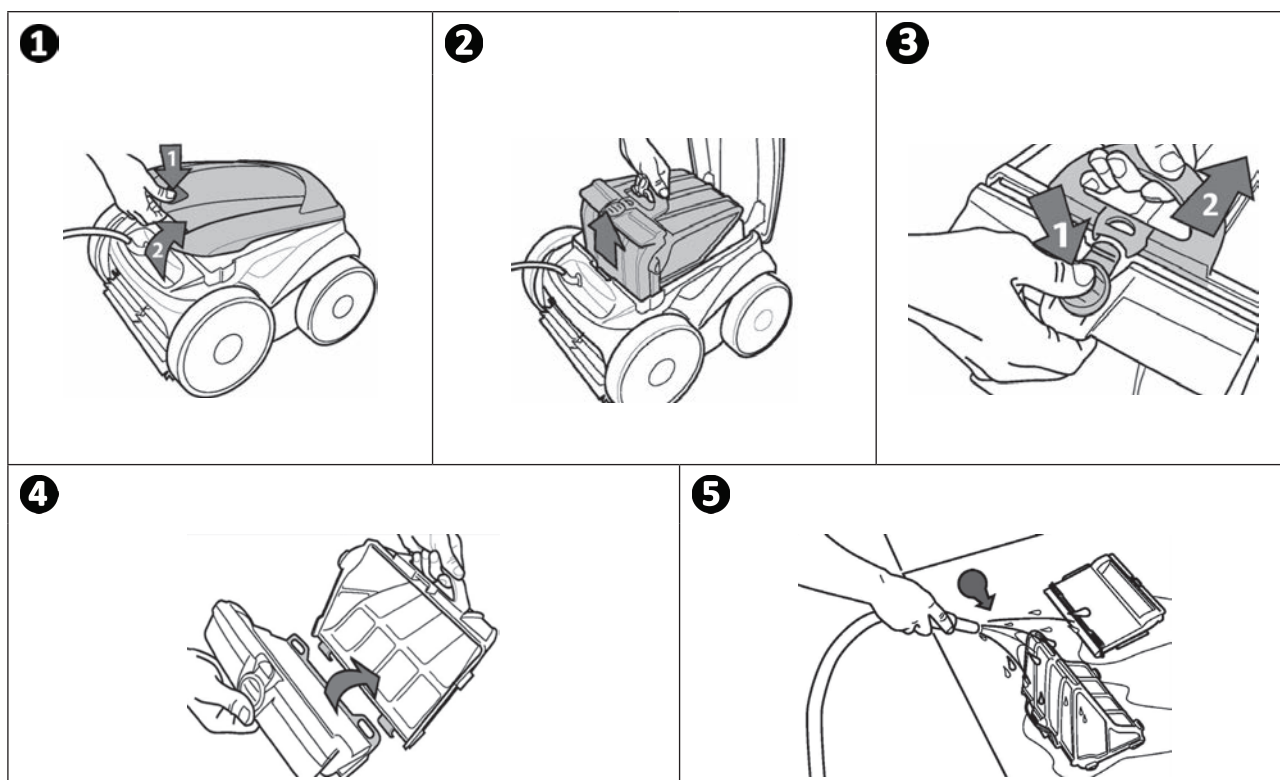

Consiglio: Controllare lo stato dell'indicatore "filtro pieno"



Quando il LED si accende, si consiglia vivamente di pulire il filtro.

▶ 3.3 I Pulizia dell'elica



Per evitare di ferirsi in modo grave:

- scollegare il robot dall'alimentazione elettrica.
- Indossare tassativamente dei guanti per la manutenzione dell'elica 

- Svitare la vite della griglia (vedere immagine **1**).
- Togliere la griglia (vedere immagine **2**).
- Togliere il guidaflusso con cautela (vedere immagine **3**).
- Per togliere l'elica utilizzare dei guanti per tenere l'estremità dell'elica per poterla spingere (vedere immagine **4**).
- Togliere tutti i detriti (capelli, foglie, ciottoli,...) che potrebbero bloccare l'elica.

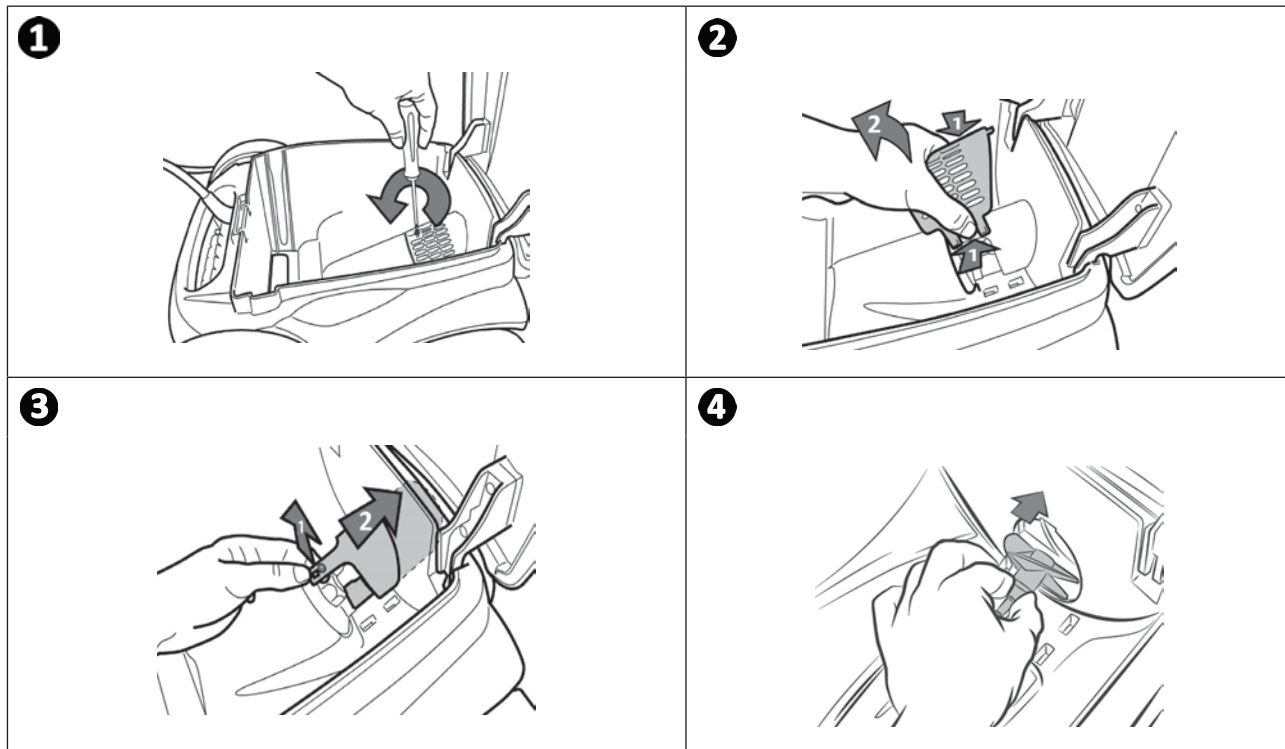

IT

▶ 3.4 I Sostituzione delle spazzole

Le spazzole sono usurate?

- Sostituire le spazzole se gli indicatori d'usura somigliano al caso **B**:

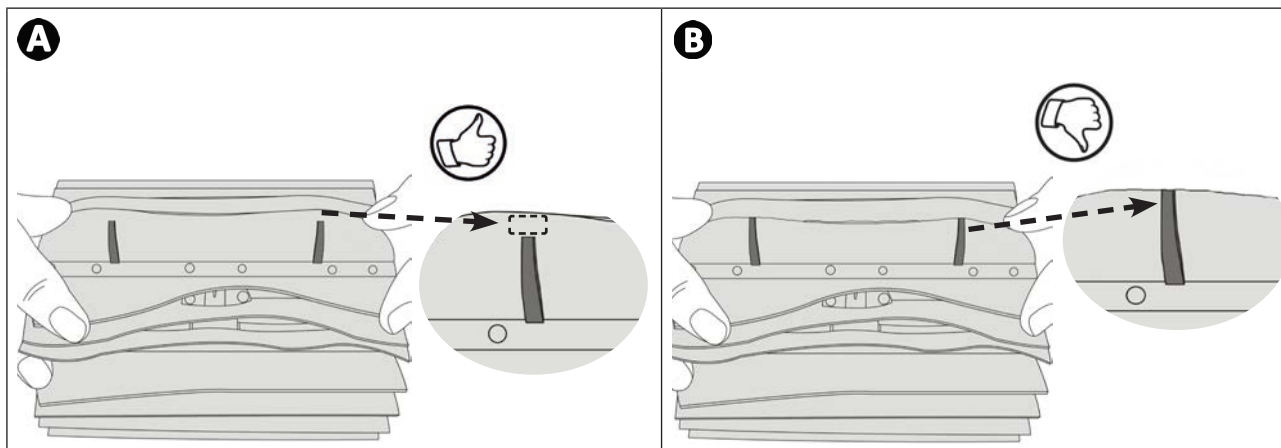

Togliere le spazzole usurate

- Estrarre le linguette dai fori nei quali sono fissate, poi togliere le spazzole.

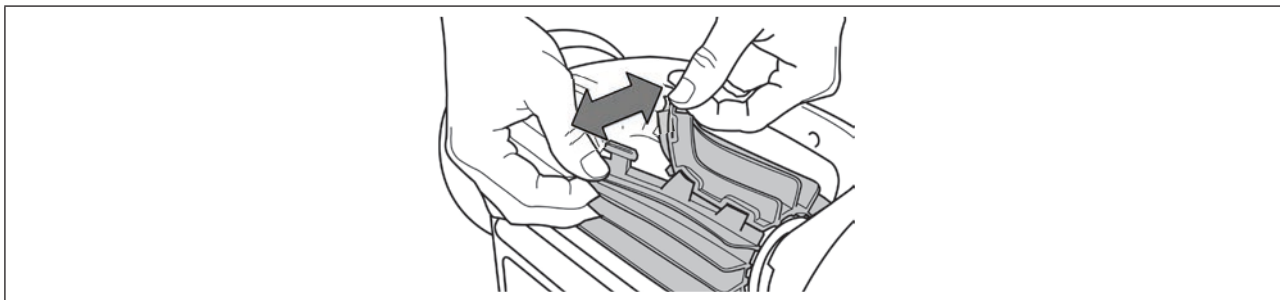

Inserire le nuove spazzole

- Infilare il bordo senza linguetta sotto il supporto della spazzola (vedere immagine **1**).
- Far ruotare la spazzola intorno al suo supporto e far scivolare le linguette nei fori di fissaggio e esercitare una trazione sull'estremità di ogni linguetta per farla passare attraverso la fenditura (vedere immagine **2**).
- Tagliare le linguette con un paio di cesoie in modo che siano a livello delle altre lamelle (vedere immagine **3**).

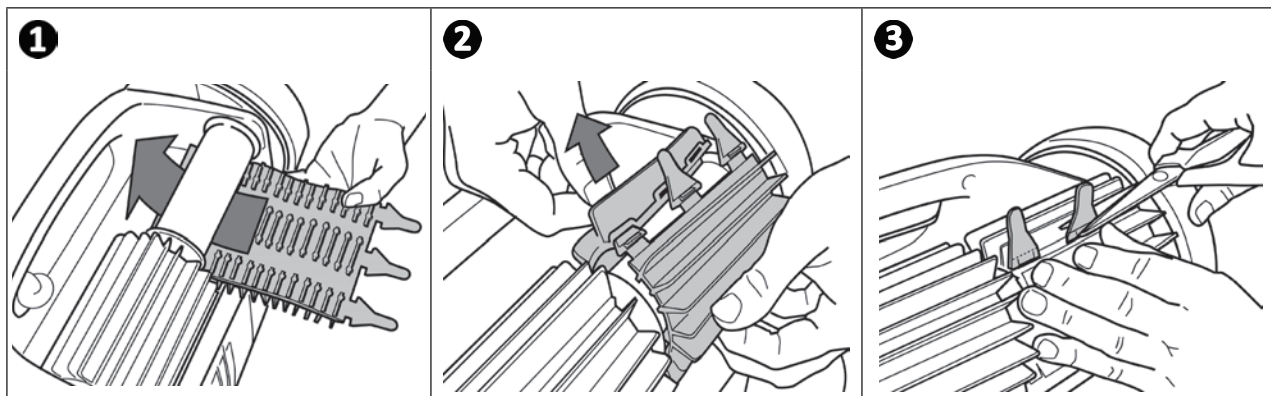

▶ 3.5 I Sostituzione degli pneumatici

Togliere gli pneumatici usurati

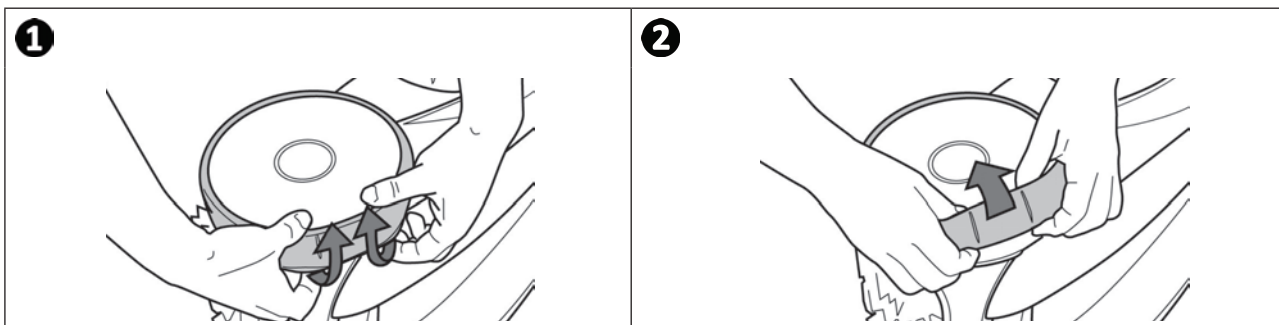

IT

Posizionare i nuovi pneumatici

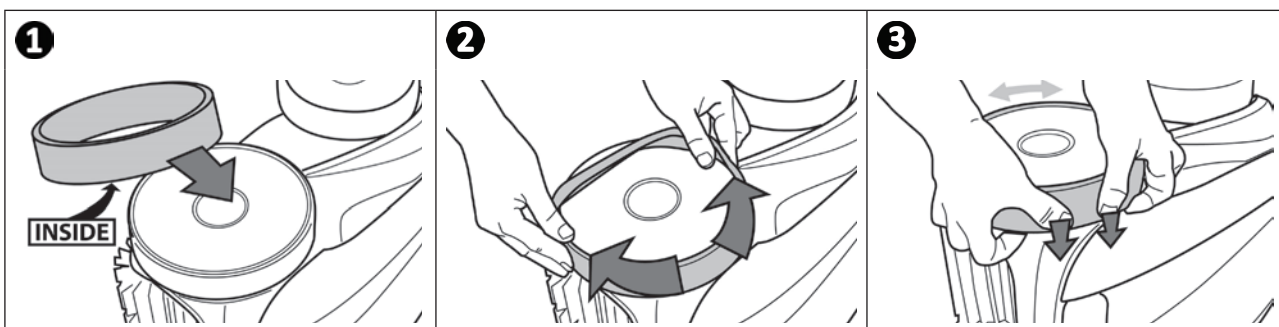



4 Risoluzione dei problemi



- Prima di contattare il rivenditore, procedere a semplici verifiche, in caso di malfunzionamento, avvalendosi delle tabelle seguenti.
- Se il problema persiste, contattate il rivenditore.
- : Operazioni riservate a un tecnico qualificato.

4.1 I Comportamento dell'apparecchio

Una parte della vasca non è pulita correttamente	<ul style="list-style-type: none"> • Ripetere le fasi di immersione (vedere § « 2.1 I Immersione del robot nella piscina ») variando il punto di immersione nella piscina fino a trovare quello ottimale.
Il robot non si appiattisce bene contro il fondo della piscina	<ul style="list-style-type: none"> • C'è aria nella scocca dell'apparecchio. Ripetere le operazioni di immersione (vedere § « 2.1 I Immersione del robot nella piscina »). • Il filtro è pieno o intasato: pulirlo con acqua di rete. In caso di ostruzione, pulirlo con una soluzione acida (aceto bianco per esempio). Sostituire il filtro se necessario. • L'elica è danneggiata:
L'apparecchio non risale o non risale più sulle pareti come all'inizio. (Nel software informatico l'apparecchio non risale sistematicamente le pareti)	<ul style="list-style-type: none"> • Il filtro è pieno o intasato: pulirlo con acqua di rete. In caso di ostruzione, pulirlo con una soluzione acida (aceto bianco per esempio). Sostituire il filtro se necessario. • I cerchioni sono usurati: sostituirli. • Anche se l'acqua sembra limpida, nella vasca sono presenti alghe microscopiche, non visibili a occhio nudo, che rendono scivolose le pareti e impediscono al robot di arrampicarsi. Effettuare una clorazione d'urto e abbassare leggermente il pH. Non lasciare il robot nell'acqua durante il trattamento d'urto. • Le spazzole sono usurate: contattare gli indicatori d'usura § « 3.4 I Sostituzione delle spazzole », poi far ruotare le spazzole per verificare le rotazioni. Sostituire le spazzole, se necessario.
All'avvio, il robot non esegue alcun movimento	<ul style="list-style-type: none"> • Controllare l'alimentazione della presa di corrente alla quale è collegato il quadro comandi. • Controllare che è stato lanciato un ciclo di pulizia e che le spie sono accese.
Il cavo si attorciglia	<ul style="list-style-type: none"> • Non srotolare completamente il cavo nella piscina. • Srotolare nella piscina la lunghezza di cavo sufficiente e mettere il resto del cavo a bordo piscina.
Il robot si blocca a livello degli ugelli di mandata o degli scarichi	<ul style="list-style-type: none"> • Arrestare la pompa di filtrazione e lanciare un nuovo ciclo di pulizia. • Posizionare il quadro comandi al centro della lunghezza della vasca rispettando le norme di sicurezza, vedere § « 2.3 I Collegamento dell'alimentazione elettrica ». Se la pulizia non è ottimale, modificare la posizione del quadro comandi e l'immersione del robot.
Il robot risale lentamente le pareti e si ferma sotto la linea d'acqua Il robot risale velocemente le pareti e supera la linea d'acqua fino ad aspirare aria	<ul style="list-style-type: none"> • Il robot può comportarsi in maniera diversa a seconda del rivestimento della piscina, può essere necessario modificare un parametro, per farlo contattare il rivenditore
Toccando i tasti il quadro comandi non risponde	<ul style="list-style-type: none"> • Scollegare il cavo di corrente dalla presa, aspettare 10 secondi e ricollegare il cavo.
Sul display compare il messaggio quando la modalità telecomando è attiva	<ul style="list-style-type: none"> • Ciò significa che le batterie del telecomando sono troppo scariche: sostituirle.

<p>Il LED del telecomando lampeggia lentamente o è fisso.</p>	<p>Problema di portata del telecomando:</p> <ul style="list-style-type: none"> • Posizionare il quadro comandi sul carrello, a una distanza minima di 3,5 metri dalla piscina. • Orientare il quadro comandi in direzione della piscina per migliorare la portata del telecomando. Accertarsi che non vi siano oggetti voluminosi tra il quadro comandi e la piscina.
<p>Il LED del telecomando è fisso</p>	<ul style="list-style-type: none"> • Problema di sincronizzazione: ripetere le fasi di sincronizzazione (vedere § « 2.7.4 Sincronizzare il telecomando con il quadro comandi »).

Se il problema persiste, contattate il rivenditore:

➤ 4.2 I Allarmi utente

Allarmi utente (a seconda del modello)		Soluzioni
LED lampeggiante: 	Codice errore: 	
	Er: 10	<ul style="list-style-type: none"> • Controllare che il robot sia collegato correttamente al quadro comandi. Se necessario, scollegarlo e ricollegarlo seguendo la procedura.
	Er: 02 Er: 03 Er: 05 Er: 06	<ul style="list-style-type: none"> • Controllare che non ci siano impedimenti al corretto funzionamento delle spazzole e dei cingoli. Per farlo, far ruotare le ruote (1/4 di giro) per liberarle da eventuali detriti incastrati.
	Er: 07 Er: 08	<ul style="list-style-type: none"> • Funzionamento del robot fuori della piscina. Accertarsi di avviare il robot quando è in acqua (vedere § « 2.1 I Immersione del robot nella piscina »).
	Er: 01 Er: 04	<ul style="list-style-type: none"> • Controllare l'assenza di ciottoli nell'elica. • Pulire o sostituire il filtro se necessario.

Se il problema persiste, contattate il rivenditore:

Codici errori

- L'appoggio su un tasto permette di cancellare il codice d'errore e di spegnere il quadro comandi.
- Il display entra in stand-by dopo 10 minuti. Per riaccendere il display basta premere un tasto qualsiasi.
- Quando rileva un errore, il quadro comandi disattiva temporaneamente la programmazione (il LED si spegne).
- Tenere premuto a lungo per confermare la programmazione in corso.

➤ 4.3 I Menu di prediagnosi (a seconda del modello)

- Arrestare l'apparecchio se è in corso un ciclo di pulizia.
- Per accedere al menu:

AV 350 50 - GV 3520 - OV 3500 - OV 3505 - OV 3510 - RV 4550 - RV 4560 - Vortex™ 305 - Vortex™ 4 PLUS	Premere per almeno 5 secondi
RV4560 - RV 5400 - RV 5470 - RV 5500 - RV 5600	Premere + per almeno 5 secondi

- Le informazioni che vengono visualizzate riguardano lo stato dell'apparecchio:

1 3 secondi
2 3 secondi
3 3 secondi
Tornare all'inizio

- 1** Il tempo di funzionamento totale (in ore)
- 2** L'ultimo codice errore (viene visualizzato se il robot ha fatto almeno un errore)
- 3** Il tempo di funzionamento al momento del codice errore (viene visualizzato se il robot ha fatto almeno un errore)



Consiglio: in caso di assistenza, informare il rivenditore sullo stato dell'apparecchio



Riciclaggio

Questo simbolo richiesto dalla direttiva europea DEEE 2012/19/UE (direttiva relativa ai rifiuti di apparecchi elettrici e elettronici) indica che l'apparecchio non può essere smaltito come rifiuto ordinario. Sarà destinato alla raccolta differenziata in vista del suo riutilizzo, riciclaggio o valorizzazione. Se contiene sostanze potenzialmente dannose per l'ambiente, saranno eliminate o neutralizzate. Informarsi presso il proprio rivenditore sulle modalità di riciclaggio.

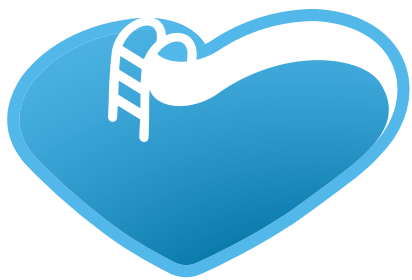

BSVillage.com

PISCINE - WELLNESS - OUTDOOR

www.bsvillage.com

BUSINESS SHOP S.r.l. a Socio Unico
Via della Repubblica n. 19/1 - 42123 Reggio Emilia (RE)
P.Iva e C.F. 02458850357 - Cap. soc. 60.000,00 € i.v.



www.bsvillage.com



0522 15 36 417



info@bsvillage.com



0522 18 40 494