



**BSVillage**  
PISCINE - WELLNESS - OUTDOOR

MANUALE di UTILIZZO

# Robot Piscina WYBOT C2 PRO VISION



[www.bsvillage.com](http://www.bsvillage.com)



Grazie per aver scelto i prodotti WYBOT, il vostro supporto significa molto per noi. - Fornire continuamente la soluzione migliore per liberarti dalla pulizia della piscina e goderti il tempo in famiglia è sempre il nostro obiettivo.

Il robot pulitore per piscine WYBOT è dedicato a offrirti alta efficienza, basso consumo energetico, facilità d'uso e lavori di pulizia approfonditi della piscina.

Il suo esclusivo aspetto e le sue affidabili funzioni, come l'attivazione con un solo pulsante, la potente aspirazione e il lavaggio, la filtrazione fine, la navigazione intelligente, il telecomando e l'elevata compatibilità con diverse forme e materiali di costruzione della piscina, vi assicurano una pulizia comoda, intelligente e ottimale.

Non esitate a contattarci via e-mail o visitare il nostro sito Web per qualsiasi domanda. Siamo molto lieti di sentire i tuoi consigli sul nostro miglioramento continuo.

## ⚠ Istruzioni di sicurezza

Avvertimento

Prima di utilizzare l'aspirapolvere, leggi attentamente il manuale. La tua sicurezza è la cosa più importante. Si prega di leggere e utilizzare il dispositivo secondo le istruzioni, WYBOTICS Co., Ltd. non è responsabile per eventuali perdite o lesioni causate da un uso improprio.

Il mancato utilizzo del dispositivo secondo le avvertenze può provocare lesioni gravi, folgorazione o morte.

1. Utilizzare solo gli accessori consigliati o venduti da WYBOTICS Co., Ltd.
2. Utilizzare solo il caricabatterie originale e autorizzato. Evitare di caricare altri dispositivi con questo caricabatterie. Un uso improprio può causare surriscaldamento o perdita di liquido corrosivo dalla batteria.
3. Spegnerne il robot quando si esegue qualsiasi manutenzione o lo si rimuove dalla piscina.
4. Assicurarsi che la porta di ricarica sia asciutta prima di collegare l'estremità del caricabatterie.
5. Assicurarsi che la presa elettrica sia protetta da un interruttore differenziale (GFCI) e da un interruttore differenziale (ELI).
6. Non utilizzare una base di ricarica con cavo danneggiato per evitare scosse elettriche.
7. Non utilizzare una base di ricarica con cavo danneggiato per evitare scosse elettriche.
8. Non permettere mai ai bambini di salire sull'aspirapolvere e sulla base di ricarica o di giocare come se fossero un giocattolo.
9. Non consentire ai bambini di utilizzare o effettuare la manutenzione del dispositivo.
10. Non entrare nella piscina mentre l'aspirapolvere è in funzione.
11. Non esporre o caricare mai il dispositivo in ambienti infiammabili.
12. Solo i professionisti autorizzati possono smontare le parti di tenuta dell'aspirapolvere.

## ⚠ Istruzioni di sicurezza

Attenzione

Il mancato utilizzo del dispositivo secondo le avvertenze può causare danni al dispositivo o lesioni personali.

1. Caricare l'unità prima del primo utilizzo.
2. Non caricare eccessivamente l'aspirapolvere, ciò ridurrà la durata della batteria.
3. Caricare il pulitore prima di metterlo in magazzino per un lungo periodo (oltre 6 mesi) per mantenere una durata ottimale della batteria.
4. Non utilizzare l'aspirapolvere mentre il filtro della piscina è in funzione.
5. Ricordarsi di lavare e pulire il cestello del filtro dopo ogni utilizzo.
6. Conservare l'aspirapolvere in un luogo fresco e ventilato, lontano dalla luce solare diretta o da qualsiasi fonte di calore.
7. Utilizzare il pulitore per piscine solo nelle seguenti condizioni dell'acqua

Cloro	Massimo 4 mg/L
pH	7.0 - 7.8
Temperatura	41 - 95 °F (5 - 35 °C)
NaCl	Massimo 5000 PPM

# INDICE

<b>01 / WYBOT IN PANORAMICA</b>	<b>01</b>
Panoramica esterna del prodotto	01
Panoramica interna del prodotto	02
Lista di imballaggio	03
<b>02 / INIZIARE</b>	<b>04</b>
Ricarica il tuo nuovo WYBOT	04
Configura il tuo nuovo WYBOT	06
<i>Connettiti alla tua App</i>	06
<i>Scegli la modalità di pulizia</i>	07
ESEGUI IL TUO NUOVO WYBOT	08
<i>Dirt hunting mode (Solo WYBOT C2Pro Vision)</i>	09
<b>03 / EFFETTUARE UNA PULIZIA DEL FILTRO</b>	<b>11</b>
<b>04 / SPECIFICHE DEL DISPOSITIVO</b>	<b>12</b>
<b>05 / GARANZIA LIMITATA</b>	<b>13</b>
<b>06 / COME CONSERVARE IL DISPOSITIVO</b>	<b>13</b>
<b>07 / FAQ E RISOLUZIONE DEI PROBLEMI</b>	<b>14</b>
<b>08 / CERTIFICAZIONE</b>	<b>16</b>
<b>09 / SERVIZIO CLIENTI WYBOT</b>	<b>16</b>

## 01 / WYBOT IN PANORAMICA

Panoramica esterna del prodotto

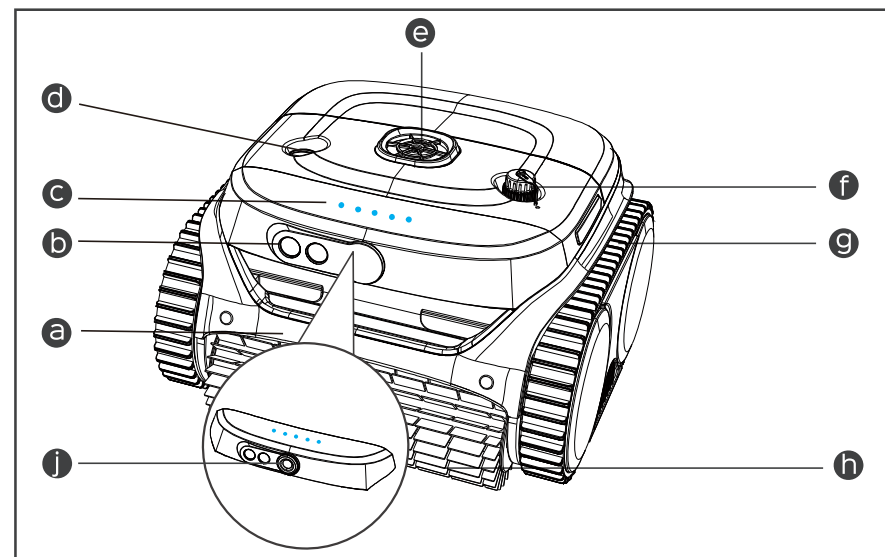

- |   |  |
|---|--|
| <b>a</b> <b>Maniglia</b><br>Rimuovere e trasportare con sé il dispositivo               | <b>f</b> <b>Porta di ricarica</b><br>Collegare il cavo di ricarica   |
| <b>b</b> <b>Sensori sonar</b><br>Rileva ed evita gli ostacoli nella piscina             | <b>g</b> <b>Traccia</b><br>Migliora la capacità del dispositivo di arrampicarsi su pareti e vari ostacoli                  |
| <b>c</b> <b>Spia LED</b><br>Diversi colori chiari per indicare lo stato del dispositivo | <b>h</b> <b>Spazzolone</b><br>Eliminare tutto lo sporco e arrotolarlo tutto nel dispositivo                                |
| <b>d</b> <b>Pulsante ON/OFF</b><br>Accendere/spengere il dispositivo                    | <b>j</b> <b>Telecamera (WYBOT C2Pro Vision)</b><br>Visualizza lo sporco e gli ostacoli durante la high-efficiency cleaning |
| <b>e</b> <b>Pompa</b><br>Aspirare i detriti e pompare l'acqua attraverso la finestra    |  |

## 01 / WYBOT IN PANORAMICA

Panoramica interna del prodotto

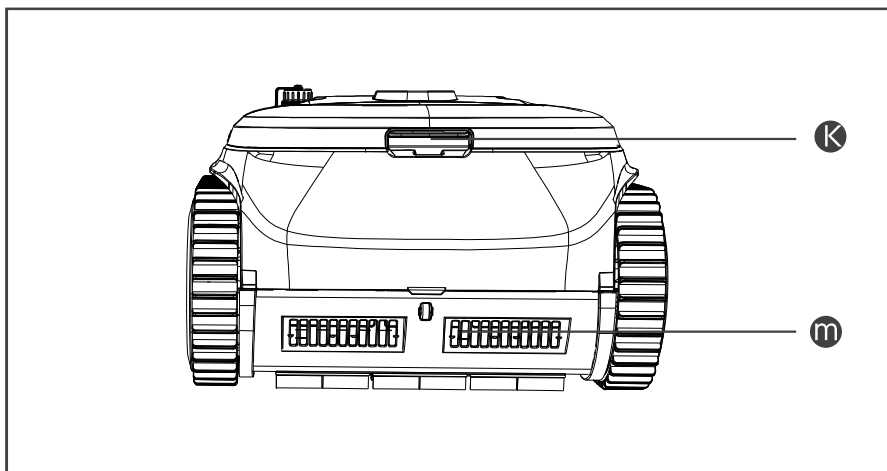

**k** **Maniglia del coperchio del filtro**  
Tenerlo e premere il bordo per aprire il coperchio

**m** **Uscita dell'acqua**  
Rilascio rapido dell'acqua.

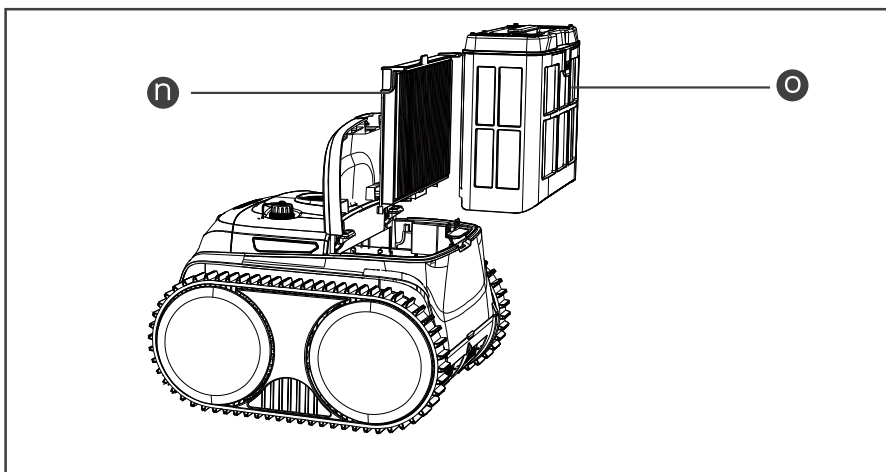

**n** **Filtro ultra-fine**  
Un filtro ausiliario per aiutare a intrappolare le particelle di sporco fine sul pavimento. Si consiglia di utilizzarlo solo in "modalità pavimento turbo".  
Si prega di non installarlo quando il pavimento è molto sporco, potrebbe influenzare il funzionamento del pulitore.

**o** **Cestello filtro**  
Conservare lo sporco e i detriti raccolti, devono essere lavati dopo ogni utilizzo.

## 01 / WYBOT IN PANORAMICA

Lista di imballaggio

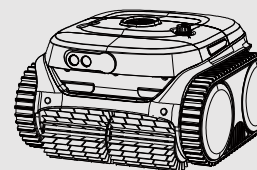

Dispositivo x 1

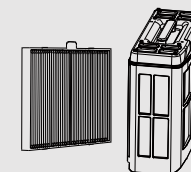

Filtro x 2

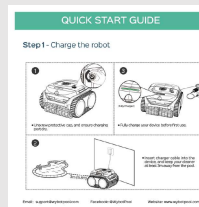

Guida rapida x 1

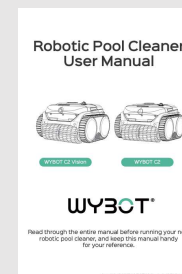

Manuale utente x 1

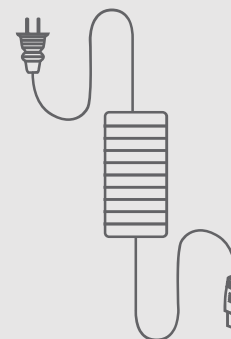

Caricabatterie x 1

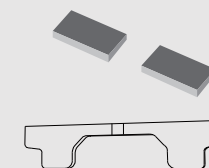

Parti galleggianti

Il dispositivo è dotato di una batteria ricaricabile agli ioni di litio ed è necessario caricare la batteria prima del primo utilizzo e quando la batteria è scarica.

Collega il tuo dispositivo a una presa di corrente utilizzando il cavo e l'adattatore inclusi.

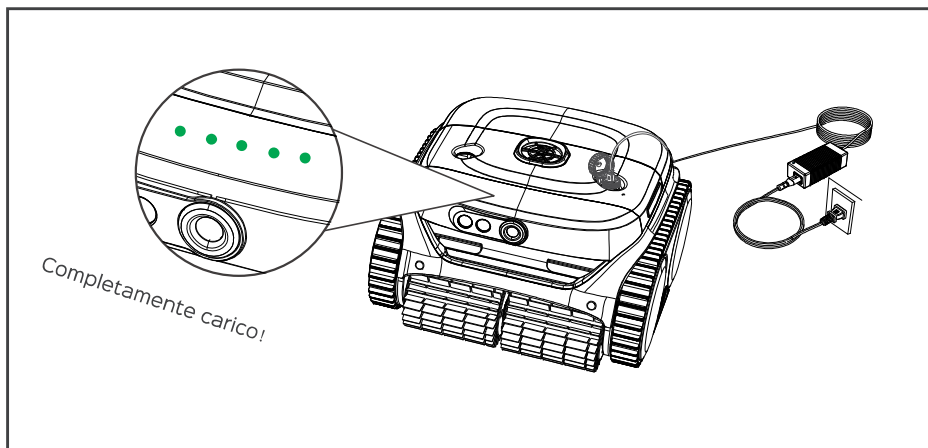

### Nota:

1. Durante la ricarica, dovresti garantire al tuo dispositivo una distanza di \ almeno 3 m (ca. 10 piedi) dal bordo della piscina per la ricarica.
2. Per ridurre il rischio di incendio, tieni il dispositivo e l'adattatore lontano dalla luce solare diretta o dall'acqua durante la ricarica.
3. Per la tua importante sicurezza, devi ricontrollare che il dispositivo sia spento e che la porta di ricarica sia asciutta prima di caricarlo.
4. L'ambiente di ricarica migliore è una temperatura di 32 °F -95 °F (0 °C -35 °C), umidità relativa al 5% -95%.

L'adattatore ha un indicatore che mostrerà una luce blu ● che indica lo stato dell'alimentazione..

Gli indicatori LED sulla parte superiore del pulitore diventano di colore verde fisso quando è completamente carico.

Di seguito è riportata l'indicazione delle luci LED, è possibile farvi riferimento per conoscere i diversi stati del dispositivo.

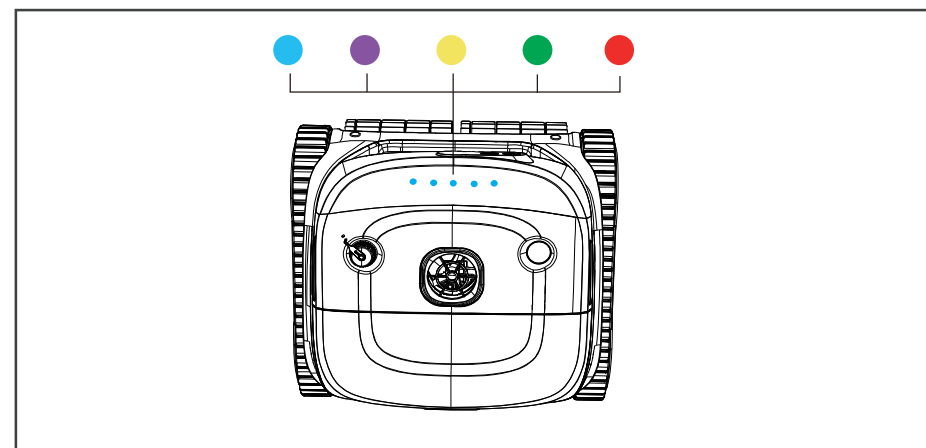

Luce a led	Indicazione	Stato
●	Fissa	Accensione
	Lampeggiante	Sotto lavoro
●	Fissa	Connessione all'app Modalità di pulizia corrente
●	Lampeggiante	Ricarica in corso, batteria scarica o parcheggio in piscina
●	Lampeggiante	Ricarica in corso
	Fissa	Completamente carico
●	Fissa o lampeggiante	Problema

Accendere il dispositivo premendo il pulsante di accensione/spengimento. La luce verde fissa sulla parte anteriore indica il livello attuale di batteria. La luce blu fissa indica l'accensione del dispositivo. Se il livello della batteria è troppo basso per procedere con la pulizia, le luci lampeggiano

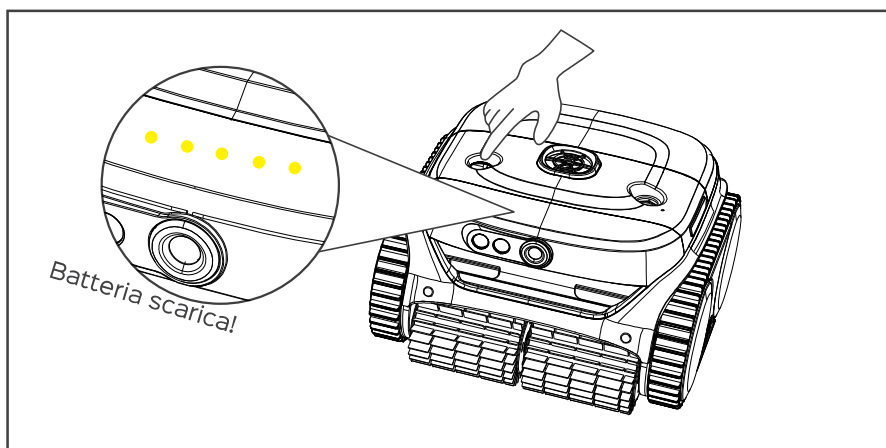
**Nota:**

1. Quando la luce gialla lampeggia, è necessario rimuovere il dispositivo dall'acqua e ricaricarlo.
2. Se la luce LED rossa è accesa, è possibile trovare una soluzione nella risoluzione dei problemi in questo manuale o chiamare l'assistenza.

**Connettiti alla tua App**

Puoi scaricare l'app WYBOT sul tuo dispositivo mobile intelligente eseguendo la scansione del codice QR riportato di seguito o da Google Play o App Store.



iOS	Android
iOS 15.0 o successivo	Android 8.0 o successivo

**Scegli la modalità di pulizia**

Puoi scegliere una modalità di pulizia per il tuo aspirapolvere tramite l'app dopo esserti connesso all'app o aver premuto il pulsante "on/off".

Modalità	Icon (Robot)	Copertura per la pulizia
Pulizia completa della piscina		Parete + Pavimento + Linea di galleggiamento
Solo piano		Fondo della piscina
Solo muro		Pareti della piscina
Livello dell'acqua		Livello dell'acqua della piscina
Parete poi pavimento (Combo)		Parete *1 + Pavimento *1
Pavimento Turbo		Pulizia intensiva (solo del fondo)
Pavimento ecologico		Modalità Eco, solo pulizia del pavimento
Dirt Hunting (pulizia dei pavimenti) (Solo WYBOT C2Pro Vision)		Percorso di pulizia basato sulla visione

**Nota:**

1. Puoi modificare le modalità di pulizia tramite l'app quando sei fuori dalla piscina. La modalità predefinita è Muro e poi pavimento.
2. Se il dispositivo si riavvia, entrerà automaticamente nella modalità di pulizia impostata l'ultima volta.

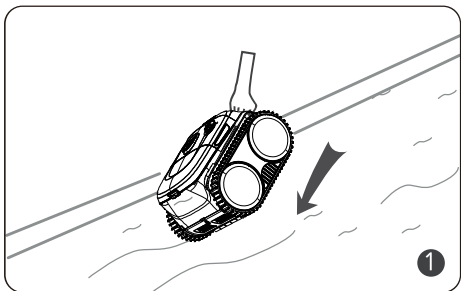

Inserire verticalmente il pulitore all'interno della piscina sostenendolo dal manico.

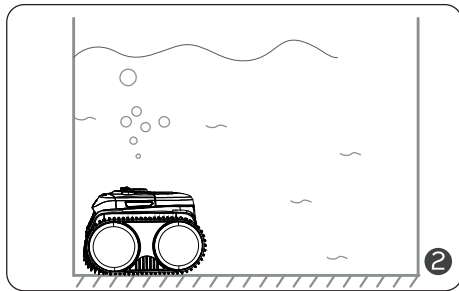

Lascia che affondi sul pavimento per svuotare l'aria intrappolata all'interno.

### Nota:

Per ottenere prestazioni di pulizia ottimali, è necessario assicurarsi che la profondità dell'acqua della piscina sia alta almeno 50 cm (19,5 pollici) dalla parte superiore del dispositivo.

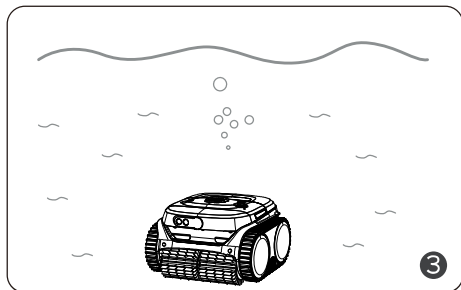

Dopo circa 20 secondi di autocalibrazione, la luce di indicazione diventerà lampeggiante e di colore blu. L'aspirapolvere è pronto per pulire.

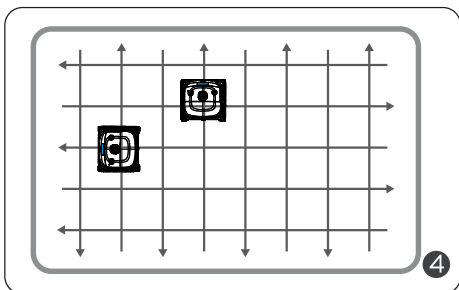

Il pulitore inizia a pulire le pareti, il fondo e il livello dell'acqua come predefinito o come impostato tramite l'app.

### Dirt hunting mode (solo pulizia del pavimento)

Una volta impostata la modalità di pulizia "Dirt hunting mode" sull'app, il robot inizierà il lavaggio del pavimento dopo aver programmato il percorso di pulizia all'interno della piscina.

Durante la pulizia, la telecamera sulla parte anteriore del robot individuerà automaticamente lo sporco.

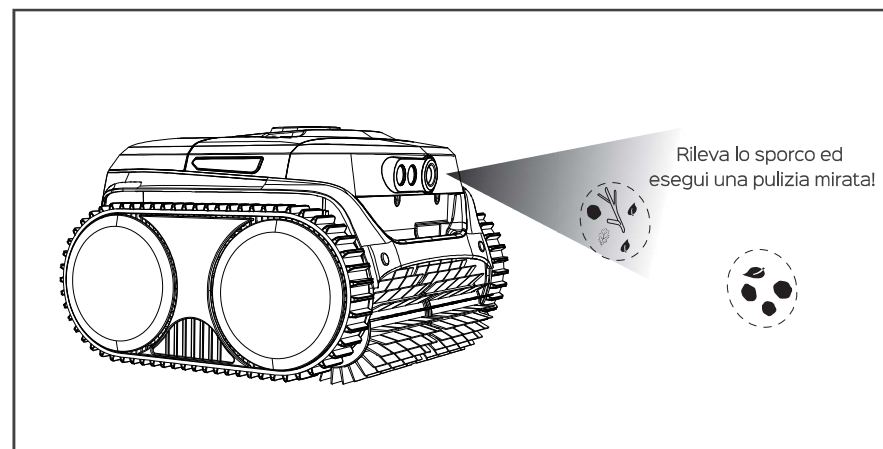

Il robot deve allenarsi nel rilevare lo sporco sin dal primo avviamento. Durante la pulizia, potrebbe accendere la telecamera e registrare lo sporco individuato sul pavimento. Potrebbe raggiungere le prestazioni di pulizia mirate dopo un mese di pulizia.

Il tuo robot continuerà a migliorare le sue capacità. Si consiglia di aggiornarlo per un'ottimale esperienza di pulizia.

### Nota:

1. La telecamera sulla parte anteriore è protetta da una pellicola di fabbrica. Si prega di rimuoverla prima di eseguire la 'Dirt-hunting mode'.
2. La telecamera del robot si accenderà solo sott'acqua.
3. La modalità di pulizia "Dirt-hunting mode" dipende dalla qualità di visione del robot. Proteggere la telecamera da polvere o graffi per non comprometterne le prestazioni.

## 02 / INIZIARE

Esegui il tuo nuovo WYBOT

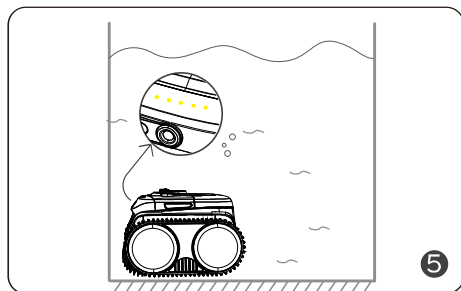

Il dispositivo si sposterà automaticamente per fermarsi accanto al bordo del muro al termine della pulizia o quando la batteria è scarica.

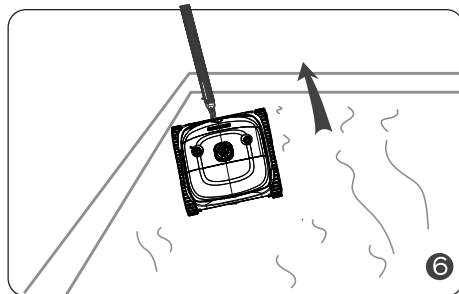

È possibile inserire l'attacco incluso in un'asta per piscina e sollevare il dispositivo di pulizia fuori dalla piscina.

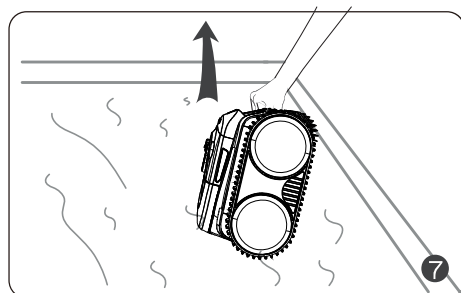

Dovresti estrarre l'aspirapolvere verticalmente per scaricare rapidamente l'acqua interna.

## 03 / EFFETTUARE UNA PULIZIA DEL FILTRO

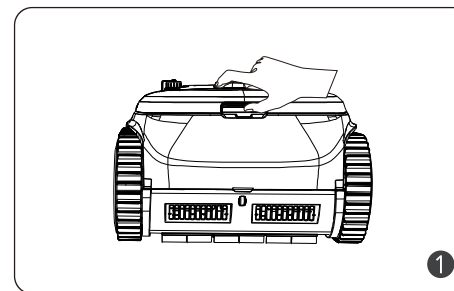

Premere il coperchio del filtro e sollevarlo verso l'alto.

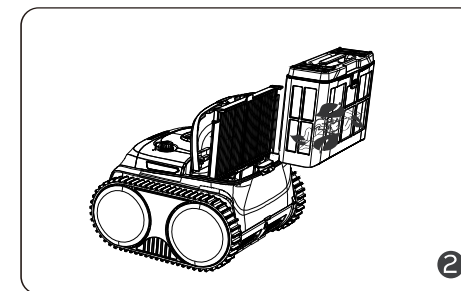

Rimuovere il filtro a cestello

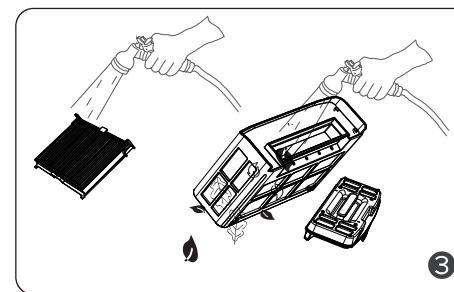

Svuotare tutti i detriti e sciacquarli con acqua pulita.

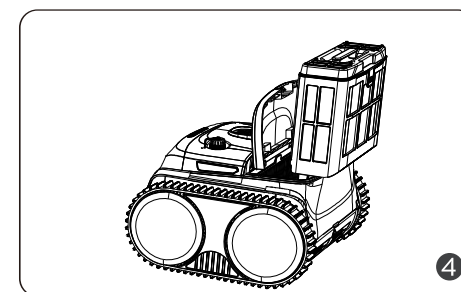

Dopo il risciacquo, inserire il cestello del filtro nell'apparecchio e chiudere il coperchio.

### Nota:

1. Il dispositivo è dotato di componenti elettrici. Conservare il pulitore in un luogo fresco e ventilato, lontano dalla luce del sole o da fonti di calore.
2. Caricare il robot prima della sospensione per un lungo periodo (oltre 6 mesi) per conservare una durata ottimale della batteria.

## 04 / SPECIFICHE DEL DISPOSITIVO

Modello	WYBOT C2Pro	WYBOT C2Pro Vision
Dimensioni della piscina	150m <sup>2</sup>	150m <sup>2</sup> ~180m <sup>2</sup>
Profondità	9.8ft (3m)	9.8ft (3m)
Dimensione del dispositivo	360(L)*360(W)*240(H) mm	360(L)*360(W)*240(H) mm
Peso	8kg	8kg
Durata	3 ore (Eco Floor)	3 ore (Eco Floor)
Tempo di carica	3 ore	3 ore
Energia	65W	65W
Ingresso caricabatterie	100-240V, 50-60Hz	100-240V, 50-60Hz
Uscita del caricatore	25.2V/1.78A	25.2V/1.78A
Capacità della batteria	4600mAh	4600mAh
Filtro	180µm+Filtro ultra-fine	180µm+Filtro ultra-fine
Velocità di movimento	10m/min	10m/min
Resistenza all'acqua	IPX8	IPX8
Aggiornamento dell'OTA	Disponibile	Disponibile
Connessione all'app	Disponibile	Disponibile

## 05 / GARANZIA LIMITATA

1. Tutti i pulitori per piscine WYBOT presenti sul mercato sono stati ispezionati e autorizzati per la vendita in conformità alle leggi locali.
2. La garanzia si applica solo agli acquirenti originali e non è valida per la rivendita o qualsiasi altro tipo di vendita.
3. Eventuali danni all'unità causati da uso improprio, riparazione non autorizzata o smontaggio non sono coperti dalla garanzia WYBOTICS Co., Ltd.
4. Per qualsiasi reclamo o riparazione entro il periodo di garanzia è necessario presentare il numero o la registrazione dell'ordine.



Scansiona il codice QR per la politica di garanzia.

## 06 / COME CONSERVARE IL DISPOSITIVO

È necessario seguire i passaggi per conservare l'aspirapolvere per mantenere buone prestazioni.

- a) Assicurarsi che il dispositivo sia spento
- b) Asciugare il detergente e il cestello del filtro
- c) Caricare completamente la batteria
- d) Conservare l'aspirapolvere in un luogo fresco e ventilato, lontano dalla luce diretta del sole, da fonti di calore, dal gelo e da pressioni, con una temperatura ambiente compresa tra 5 °C/41 °F e 45 °C/113 °F.
- e) Caricare l'aspirapolvere ogni tre mesi per garantire una durata ottimale della batteria.

### Nota:

Se il dispositivo non funziona dopo un lungo periodo di esaurimento della batteria o dopo essere stato spento, contattare il team post-vendita per ricevere assistenza. Per la vostra sicurezza, non tentate di smontarlo senza autorizzazione.

Q: Per quali forme e materiali di costruzione della piscina è adatto il pulitore?

A: La macchina può essere applicata su piscine interrate di forma rettangolare, ovale o irregolare. I materiali da costruzione applicabili includono PVC, gunita e altri materiali ad alto attrito. (I materiali scivolosi come piastrelle, mosaici e acrilico potrebbero non funzionare bene ed è necessario apportare alcune modifiche.)

Q: Ostacoli come gradini, zone con acqua bassa, scarichi, pendenze ecc. nella piscina influenzano la corsa?

A: La macchina può salire su gradini, scarichi e aree con acque poco profonde.

Se si verificano le seguenti situazioni durante l'utilizzo dell'aspirapolvere, è possibile controllare la tabella e risolverle da soli. soluções para a tentar resolver por si.

#### Nota:

Se non riesci a trovare una soluzione dalla tabella, contatta il team post-vendita.

N.	Problemi	Dettagli	Cause possibili	Soluzione suggerita
1	Il dispositivo non funziona	Una luce rossa fissa	La girante è bloccata	Controllare la girante e pulire le impurità
		Una luce rossa lampeggiante	Protezione del motore	Ricomincia
		Una luce rossa lampeggiante	Non mettere il dispositivo in acqua o l'acqua della piscina è troppo bassa	Riavviare e metterlo immediatamente in piscina. Assicurarsi che la profondità dell'acqua sia superiore a 0,5 m.
		Una luce gialla lampeggiante	Batteria scarica	Caricare completamente il dispositivo e riavviarlo
2	Impossibile caricare	La luce di carica lampeggia	Contatto scarso	Ricollegare il caricabatterie
3	Non arrampicarsi sui muri	Materiali da costruzione scivolosi		Attaccare le parti mobili (contattare il team di assistenza per istruzioni).
		Acqua troppo sporca		Pulire il filtro a cestello
4	Arrampicata anomala sulla parete	Salendo lentamente	Cestello del filtro intasato	Pulire il filtro a cestello
		Affondare lontano dal muro o galleggiare sull'acqua	Aria aspirata	Attaccare le parti mobili (contattare il team di assistenza per istruzioni).
			Cestello del filtro intasato	Limpe o cesto de filtragem
5	pulire solo una parte dell'area e non è possibile pulire l'intera piscina	Modalità di pulizia errata		Connettiti all'app e scegli nuovamente una modalità di pulizia adatta
		Firmware non più recente		Connettiti all'App e aggiorna il firmware
6	con la parte anteriore rivolta verso l'alto quando si è a terra	Cestello del filtro intasato		Pulire il filtro a cestello
7	Non pulire secondo il percorso di pulizia impostato		Incontrare ostacoli	Pulire il filtro a cestello
	Impossibile connettersi all'app		Spegnimento del dispositivo	Ricomincia
8	Non è possibile connettere l'APP quando il dispositivo è in piscina		Non disponibile	Collegare il dispositivo a riva



# BSVillage

[www.bsvillage.com](http://www.bsvillage.com)

PISCINE - WELLNESS - OUTDOOR

## [www.bsvillage.com](http://www.bsvillage.com)

BUSINESS SHOP S.r.l. a Socio Unico  
Via della Repubblica n. 19/1 - 42123 Reggio Emilia (RE)  
P.Iva e C.F. 02458850357 - Cap. soc. 60.000,00 € i.v.

 [www.bsvillage.com](http://www.bsvillage.com)  0522 15 36 417

 [info@bsvillage.com](mailto:info@bsvillage.com)  0522 18 40 494