



BSVillage
PISCINE - WELLNESS - OUTDOOR

MANUALE di UTILIZZO
Robot Piscina
ZODIAC VORTRAX





www.bsvillage.com

AVVERTENZE

- Prima di qualsiasi intervento sull'apparecchio, è necessario leggere il presente manuale di installazione e d'uso e il libretto "Garanzia" consegnato con l'apparecchio, per evitare il rischio di danni materiali o lesioni gravi che possono comportare il decesso e l'annullamento della garanzia.
- Conservare questi documenti come riferimento per tutta la durata di vita dell'apparecchio.
- È vietato diffondere o modificare il presente documento con qualunque mezzo senza l'autorizzazione del produttore.
- Il produttore fa evolvere continuamente i suoi prodotti per migliorarne la qualità, pertanto le informazioni contenute nel presente documento possono essere modificate senza preavviso.

IT

AVVERTENZE GENERALI

- Il mancato rispetto delle avvertenze potrebbe causare danni all'attrezzatura della piscina o comportare ferite gravi, se non addirittura il decesso.
- Questo robot elettrico è un robot professionale. Solo personale qualificato nei settori tecnici interessati (elettrico, idraulico o della refrigerazione) è abilitato ad eseguire lavori di manutenzione o di riparazione dell'apparecchio. Il tecnico qualificato che interviene sull'apparecchio deve utilizzare/indossare un dispositivo di protezione individuale (quali occhiali di sicurezza, guanti di protezione, ecc.) per ridurre il rischio di lesioni che potrebbero verificarsi durante l'intervento sull'apparecchio.  
- Prima di qualsiasi intervento sull'apparecchio, accertarsi che non sia collegato alla rete elettrica e sia fuori servizio.
- L'apparecchio è destinato all'utilizzo esclusivo per le piscine e le Spa, non deve essere utilizzato per scopi diversi da quelli per i quali è stato progettato.
- Questo apparecchio non è destinato a essere utilizzato da persone (bambini inclusi) con deficit fisici, sensoriali o mentali o prive di esperienza e conoscenza, eccetto se sotto sorveglianza oppure dopo che le stesse abbiano ricevuto istruzioni relative all'uso dell'apparecchio da una persona responsabile della loro sicurezza. Sorvegliare i bambini per assicurarsi che non giochino con l'apparecchio.
- Questo apparecchio può essere utilizzato da bambini di almeno 8 anni di età e da persone con deficit fisici, sensoriali o mentali o prive di esperienza o conoscenza purché attentamente sorvegliate e istruite su come utilizzare in modo sicuro l'apparecchio e sui pericoli che ciò comporta. La pulizia e la manutenzione a cura dell'utilizzatore non devono essere effettuate da bambini senza sorveglianza.
- L'installazione dell'apparecchio deve essere eseguita conformemente alle istruzioni del produttore e nel rispetto delle normative locali e nazionali in vigore. L'installatore è responsabile dell'installazione dell'apparecchio e del rispetto delle normative nazionali vigenti in materia di installazione. In alcun caso il fabbricante potrà essere ritenuto responsabile in caso di mancato rispetto delle norme d'installazione locali vigenti.
- Per operazioni di manutenzione diverse da quelle semplici descritte nel presente manuale che possono essere realizzate dall'utilizzatore, è necessario rivolgersi a un tecnico specializzato.
- In caso di malfunzionamento dell'apparecchio: non cercare di riparare l'apparecchio da soli e contattare un tecnico qualificato.
- Fare riferimento alle condizioni di garanzia per conoscere i valori di equilibrio dell'acqua ammessi per il funzionamento dell'apparecchio.
- La disattivazione, l'eliminazione o l'aggiramento di uno degli elementi di sicurezza dell'apparecchio annulla automaticamente la garanzia al pari dell'utilizzo di pezzi di ricambio di un terzo non autorizzato.
- Non spruzzare insetticida o altro prodotto chimico (infiammabile o non infiammabile) in direzione dell'apparecchio, potrebbe deteriorare la scocca e causare un incendio.
- Non toccare il ventilatore né i componenti mobili e non inserire oggetti né le dita vicino ai componenti mobili quando l'apparecchio è in funzione. I componenti mobili

possono provocare lesioni gravi che possono anche portare al decesso.

AVVERTENZE LEGATE AGLI APPARECCHI ELETTRICI

- L'alimentazione elettrica dell'apparecchio deve essere protetta da un dispositivo di protezione a corrente differenziale residua (DDR) di 30 mA dedicato, conformemente alle norme vigenti nel paese di installazione.
- Non utilizzare una prolunga per collegare l'apparecchio; collegarlo direttamente a un circuito di alimentazione adatto.
- Prima di qualunque operazione verificare che:
 - La tensione indicata sulla targhetta segnaletica dell'apparecchio corrisponda alla tensione della rete elettrica;
 - La tensione della rete elettrica sia compatibile con il fabbisogno di elettricità dell'apparecchio e dotata di messa a terra;
- In caso di funzionamento anomalo, o se l'apparecchio emana degli odori, spegnerlo immediatamente, staccare la corrente e contattare un tecnico.
- Prima di qualsiasi intervento di manutenzione sull'apparecchio, controllare che sia fuori tensione, completamente scollegato dall'alimentazione elettrica e qualsiasi altra apparecchiatura o accessorio collegato all'apparecchio sia ugualmente scollegato dal circuito di alimentazione.
- Non scollegare e ricollegare l'apparecchio quando è in funzione.
- Non tirare il cavo di alimentazione per scollegarlo.
- Se il cavo di alimentazione è danneggiato, deve essere sostituito solo dal fabbricante, da un rappresentante autorizzato o da un laboratorio di riparazione.
- Non effettuare operazioni di manutenzione dell'apparecchio con le mani bagnate o se l'apparecchio è bagnato.
- Prima di collegare l'apparecchio alla fonte di alimentazione, controllare che il blocco di raccordo o la presa di alimentazione alla quale sarà collegato l'apparecchio siano in buono stato e non siano danneggiati o arrugginiti.
- In caso di tempo burrascoso, scollegare l'apparecchio di alimentazione per evitare che sia danneggiato da un fulmine.

CARATTERISTICHE TECNICHE "Robot pulitori per piscina"

- Il robot è progettato per funzionare correttamente nell'acqua della piscina che abbia una temperatura compresa tra 15°C e 35°C.
- Per evitare lesioni o danni causati dal robot pulitore, non far funzionare il robot fuori dell'acqua.
- Per evitare il rischio di lesioni, è vietato fare il bagno quando il robot si trova nella piscina.
- Non utilizzare il robot se si effettua una clorazione d'urto della piscina.
- Non lasciare il robot incustodito per un periodo prolungato.





AVVISO RIGUARDANTE L'USO DI UN ROBOT IN UNA PISCINA CON RIVESTIMENTO LINER

- Prima di installare il robot, ispezionare attentamente il rivestimento della piscina. Se il liner è danneggiato in alcuni punti, non installare il robot prima di aver fatto riparare o sostituire il liner da personale qualificato. Il produttore non potrà in alcun caso essere ritenuto responsabile dei danni arrecati al liner.
- La superficie di alcuni rivestimenti liner con motivi può usurarsi rapidamente: i motivi e/o i colori possono rovinarsi, sbiadirsi o scomparire a contatto di oggetti. L'usura dei rivestimenti liner e lo sbiadirsi dei motivi esulano dalla responsabilità del produttore del robot e non sono coperti dalla garanzia limitata.

AVVISO RIGUARDANTE L'USO DI UN ROBOT IN UNA PISCINA IN ACCIAIO INOSSIDABILE

- La superficie di alcune piscine in acciaio inossidabile può essere molto fragile. La superficie di queste piscine può essere danneggiata dallo sfregamento naturale dei detriti contro il rivestimento, causato ad esempio dalle ruote, dai cingoli o dalle spazzole dei robot, compresi i robot per piscina elettrici. L'usura e la rigatura delle piscine in acciaio inossidabile esulano dalla responsabilità del produttore del robot e non sono coperti dalla garanzia limitata.

SOMMARIO

	1 Informazioni prima dell'uso	4
	1.1 Contenuto del collo	4
	1.2 Caratteristiche tecniche e individuazione	5
	1.3 Principio di funzionamento	6
	1.4 Preparazione della piscina	6
	2 Uso	7
	2.1 Immersione del robot nella piscina	7
	2.2 Collegamento dell'alimentazione elettrica	8
	2.3 Le funzioni del quadro comandi	9
	2.4 Avviare un ciclo di pulizia	10
	2.5 Significato del LED sensore	11
	2.6 Estrarre il robot dall'acqua	11
	2.7 Le buone pratiche dopo la pulizia	13
	3 Utilizzo dall'applicazione iAquaLink™:	14
	3.1 Principio di funzionamento	14
	3.2 Prima configurazione del robot	14
	3.3 Funzioni disponibili nell'applicazione	16
	3.4 Pilotaggio attraverso l'applicazione	17
	4 Manutenzione	18
	4.1 Pulizia del robot	18
	4.2 Pulizia del filtro subito dopo l'uscita dall'acqua	19
	4.3 Pulizia delle spazzole e del ponticello	20
	4.4 Pulizia della guarnizione del coperchio	20
	4.5 Pulizia dell'elica	20
	4.6 Sostituzione delle spazzole	21
	4.7 Sostituzione dei cingoli	22
	5 Risoluzione dei problemi	23
	5.1 Comportamento dell'apparecchio	23
	5.2 Allarmi utente	24
	5.3 Aiuto diagnostica per la connessione all'applicazione iAquaLink™	25
	5.4 Aggiornamento dei robot connessi	27



Consiglio: per agevolare il contatto con il rivenditore

Annotare i recapiti del rivenditore per ritrovarli più facilmente e compilare le informazioni sul "prodotto" sul retro del manuale, queste informazioni saranno richieste dal rivenditore.

IT



1 Informazioni prima dell'uso

1.1 | Contenuto del collo

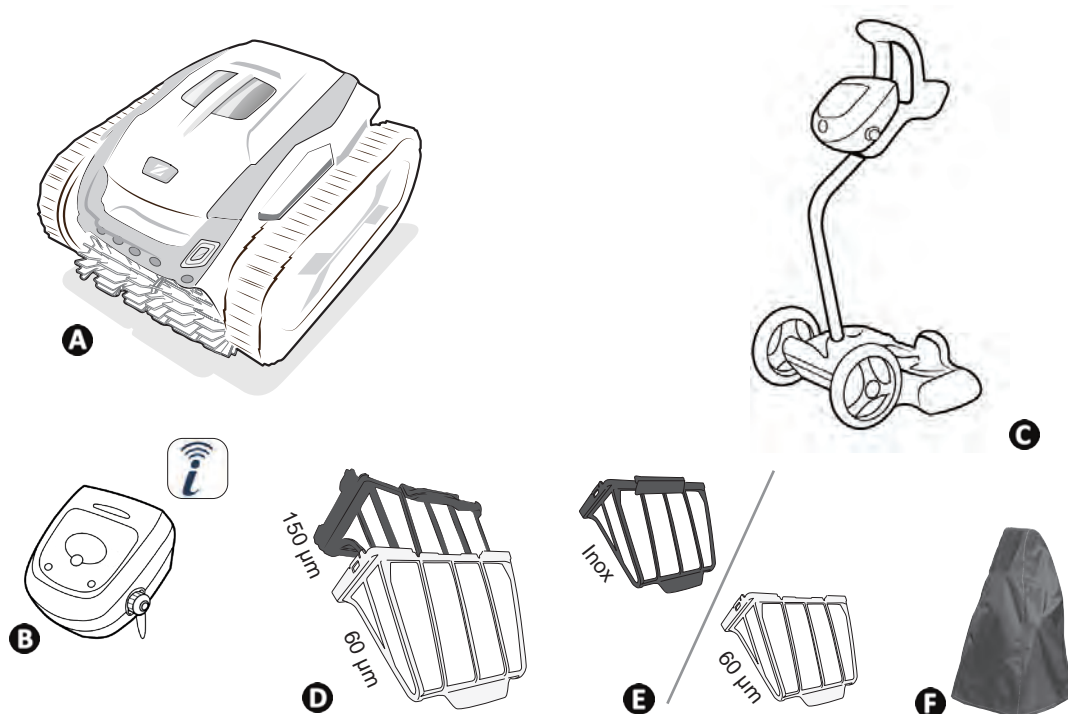

		7 500 iQ	7 700 iQ
A	Robot + cavo di comando	✓	✓
B	Quadro comandi	✓	✓
C	Carrello in kit	✓	✓
D	Filtrazione doppia: Filtro detriti molto fini (60µ) + Filtro detriti fini (150µ)	✓	
E	Filtrazione singola: Filtro detriti molto fini in inox o filtro detriti molto fini (60µ)		✓
F	Custodia di protezione	+	+

✓: Fornito +: Disponibile in opzione

1.2 | Caratteristiche tecniche e individuazione

1.2.1 Caratteristiche tecniche

	7 500 iQ	7 700 iQ
Tensione alimentazione quadro comandi 	220 - 240 VAC, 50/60Hz, Classe II*	
Tensione di alimentazione robot	30 V DC	
Potenza assorbita massima	150 W	
Lunghezza del cavo	25 m	30 m
Peso robot (senza cavo)	12 kg	
Larghezza di aspirazione	270 mm	
Profondità di funzionamento massima	4 m	
Indice di protezione Alimentazione	IPX5	
Indice di protezione Robot	IPX8	
Bande di frequenza	2,412GHz - 2,484GHz	
Potenza di emissione di radiofrequenza	+20dBm	

IT

* Classe II: apparecchio a doppio isolamento o a isolamento rinforzato che non necessita di messa a terra.

** Con cavo e filtrazione doppia per 7 500 iQ, con cavo e filtro inox per 7 700 iQ.

1.2.2 Individuazione

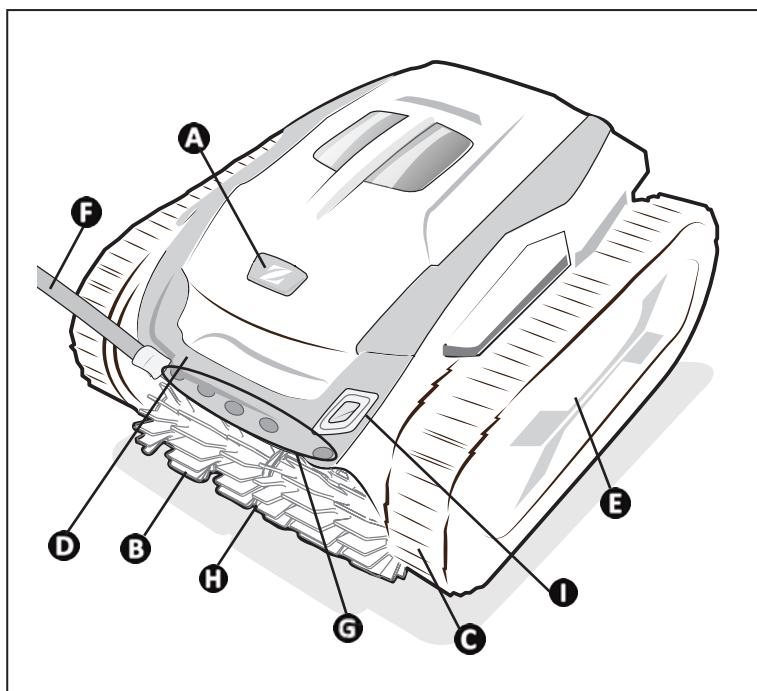

- A**: Blocco botola d'accesso al filtro
- B**: Spazzole
- C**: Cingoli
- D**: Impugnatura per il trasporto e l'estrazione dall'acqua
- E**: Cassetta e ruote
- F**: Cavo di comando
- G**: Sensori (solo su 7 700 iQ)
- H**: Ponticello (tra le due spazzole)
- I**: Sensore LED

➤ 1.3 I Principio di funzionamento

Il robot è indipendente dal sistema di filtrazione e può funzionare in maniera autonoma. Basta collegarlo alla presa di corrente.

Si sposta in maniera ottimale per pulire le zone della piscina per le quali è stato progettato (fondo, parete, linea d'acqua). I detriti sono aspirati e rimangono nel filtro del robot.

Il robot pulitore può essere utilizzato:

- attraverso il quadro comandi, fornito con il robot,
- o grazie a uno smartphone o un tablet compatibili con l'applicazione iAquaLink™ (vedere § 3 Utilizzo dall'applicazione iAquaLink™:").

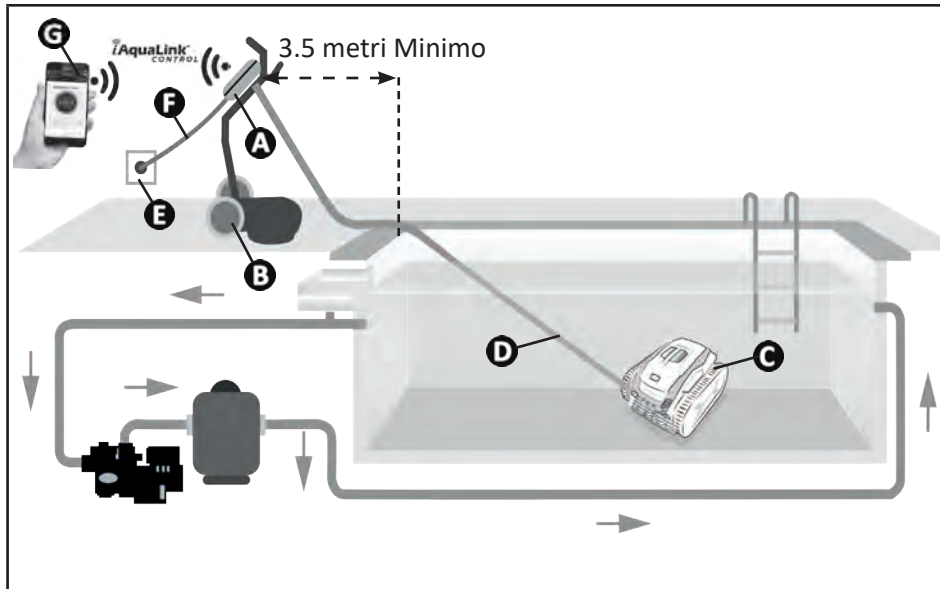

- A**: Quadro comandi
- B**: Carrello
- C**: Robot
- D**: Cavo di comando
- E**: Presa di corrente
- F**: Cavo di alimentazione
- G**: Controllo a distanza Wi-Fi "iAquaLink™"

➤ 1.4 I Preparazione della piscina



- Questo prodotto è progettato per essere utilizzato in piscine permanenti. Non utilizzare in piscine smontabili. Una piscina permanente è costruita nel suolo, sul suolo e non può essere facilmente smontata e riposta.

- L'apparecchio deve funzionare nell'acqua della piscina che abbia la seguente qualità:

Temperatura dell'acqua	Tra 15°C e 35°C
pH	Tra 6.8 e 7.6
Cloro libero	< 3 mg/litro

- Quando la piscina è sporca, soprattutto al momento della messa in servizio, eliminare i detriti molto grandi con un guadino per ottimizzare le prestazioni del robot.
- Togliete termometri, giocattoli e altri oggetti che potrebbero danneggiare l'apparecchio.



2 Uso

2.1 | Immersione del robot nella piscina



- Prima del primo utilizzo, togliere il cuneo situato tra il coperchio del robot e il supporto del filtro.



- Al momento del primo utilizzo o dopo lo stoccaggio invernale, si consiglia di utilizzare il filtro detriti fini 150 µm solo sui modelli 7 500 iQ e il filtro inox sui modelli 7 700 iQ.
- Dopo il primo utilizzo, utilizzare preferibilmente la filtrazione doppia (filtri 150 µm e filtro 60 µm) per i modelli 7 500 iQ e il filtro inox o il filtro 60 µm (a scelta) per i modelli 7 700 iQ.

- Stendere il cavo per tutta la sua lunghezza vicino alla vasca per evitare che si aggrovigli durante l'immersione (vedere immagine ❶).
- Per immergere il robot posizionarsi al centro della piscina nel senso della lunghezza (vedere immagine ❷). Lo spostamento del robot sarà ottimizzato e l'aggrovigliamento del cavo ridotto.
- Immergere il robot in acqua verticalmente (vedere immagine ❸).
- Muoverlo leggermente in tutte le direzioni per far fuoriuscire l'aria contenuta nel robot (vedere immagine ❹).
- È indispensabile che il robot scenda da solo e si posi sul fondo della vasca. Durante l'immersione, il robot trascina da solo il cavo necessario nella vasca (vedere immagine ❺).

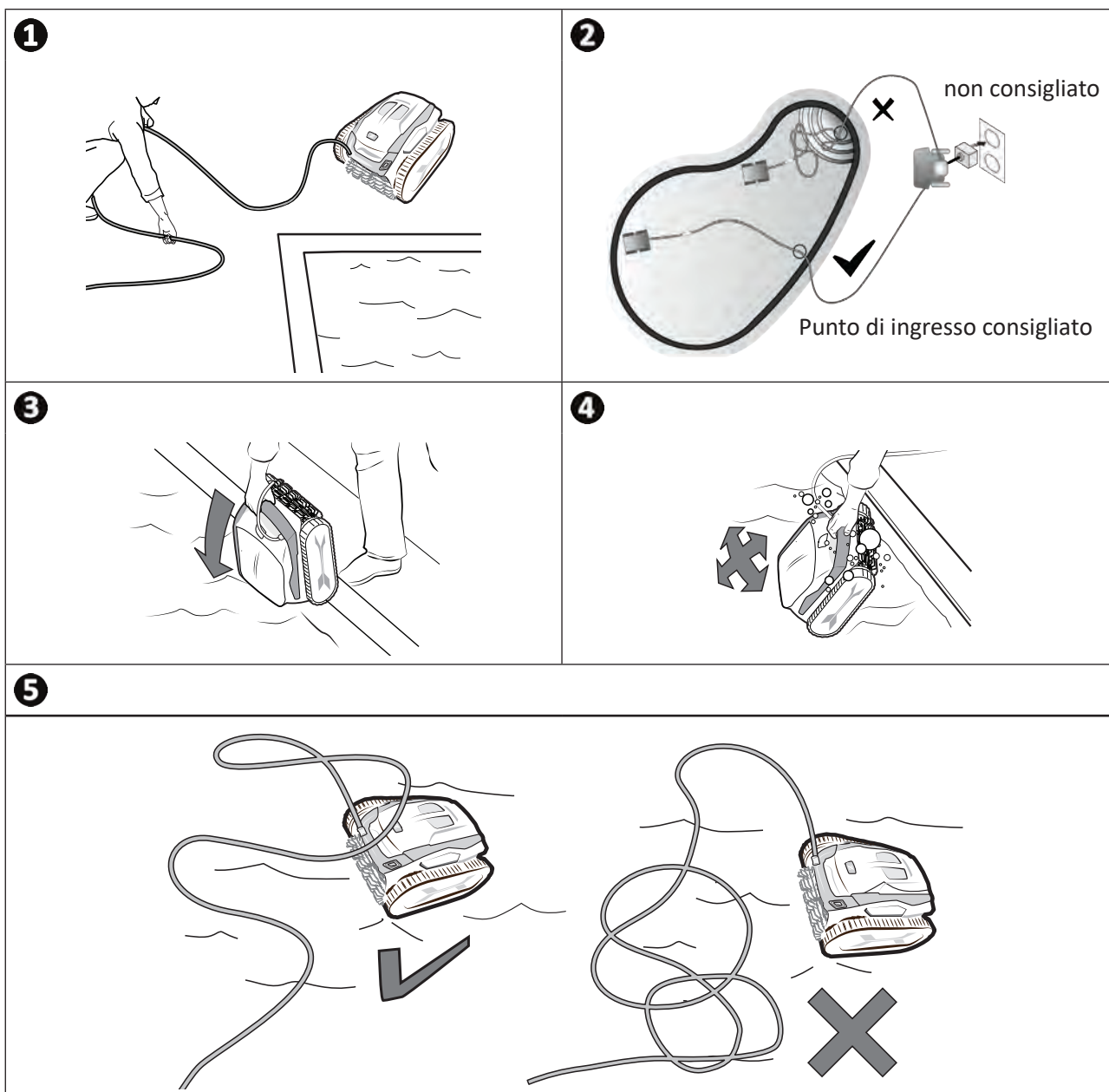

IT

2.2 I Collegamento dell'alimentazione elettrica

Per evitare rischi di elettrocuzione, di incendio o di lesioni gravi, rispettare le seguenti istruzioni:



- È vietato utilizzare una prolunga per il collegamento al quadro comandi.
- Controllare che la presa di corrente sia facilmente e costantemente accessibile e al riparo da pioggia o schizzi.
- Il quadro comandi è impermeabile agli schizzi ma non deve essere immerso nell'acqua o in qualsiasi altro liquido. Non va installato in un luogo umido o sottoposto alle intemperie; deve distare dal bordo della vasca almeno 3,5 metri e non essere esposto direttamente al sole.
- Posizionare il quadro comandi vicino alla presa di corrente.



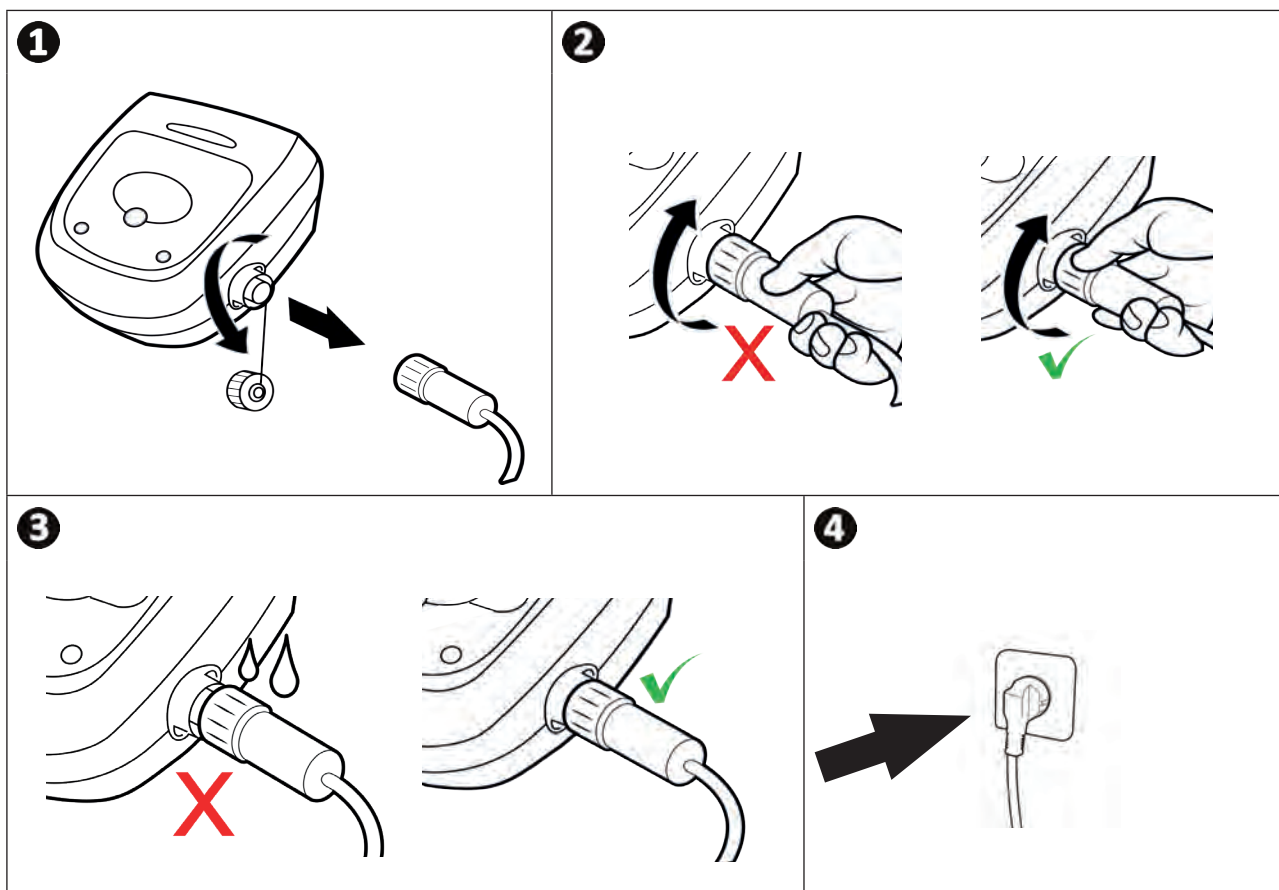



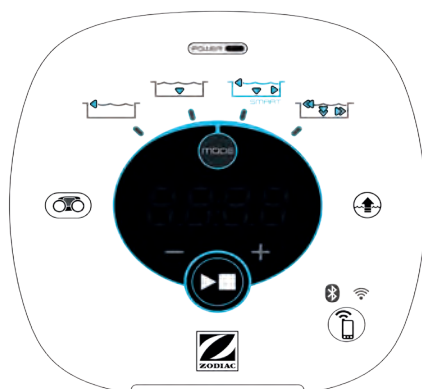







- Svitare il tappo di protezione (vedere immagine 1).
- Collegare il cavo di comando al quadro comandi e bloccare la presa avvitando in senso orario solo l'anello (rischio di danneggiare il cavo di comando) (vedere immagine 2).
- Accertarsi che il connettore sia infilato correttamente così che non entri acqua (vedere immagine 3).
- Collegare il cavo di alimentazione (vedere immagine 4). Collegare tassativamente il quadro comandi a una presa di corrente protetta da un dispositivo di protezione a corrente differenziale di massimo 30 mA (in caso di dubbio, contattare un tecnico qualificato).



2.3 I Le funzioni del quadro comandi



IT

Simbolo	Denominazione	7 500 iQ 7 700 iQ
	Avvio / Arresto dell'apparecchio	✓
	Avvio differito.	✓
	Inizializzazione della connessione a iAquaLink™	✓
	Stato della connessione Bluetooth™	✓
	Stato della connessione Wi-Fi	✓
	Modalità uscita dall'acqua "Lift System"	✓
	Scegliere una modalità di pulizia	✓
	Modalità Solo fondo	✓
	Modalità Smart (pulizia ottimizzata del fondo, delle pareti e della linea d'acqua)	✓
	Modalità Fondo, Pareti e Linea d'acqua intensiva	✓
	Modalità Solo linea d'acqua	✓
	Ridurre o aumentare la durata di pulizia (+/- 15 minuti)	✓
	Indicatore "filtro pieno"	✓
	LED d'informazione	✓
	Visualizzazione di messaggi e codici d'errore	✓

✓: Disponibile

➤ 2.4 I Avviare un ciclo di pulizia





Per evitare rischi di danni corporali o materiali, rispettare le seguenti istruzioni:

- È vietato fare il bagno quando il robot si trova nella piscina.
- Non utilizzare l'apparecchio se si effettua una clorazione d'urto della piscina, attendere che il tasso di cloro abbia raggiunto il valore consigliato prima di immergere il robot.
- Privilegiare la modalità Fondo se la piscina è coperta da una tapparella.

- Quando il quadro comandi è sotto tensione, i simboli si illuminano per indicare:
 - L'azione in corso
 - La scelta del ciclo di pulizia
 - La necessità di manutenzione
- Il quadro comandi entra in stand-by dopo 5 minuti, il display e i LED si spengono. Premere un tasto qualsiasi per uscire dalla modalità stand-by. La funzione stand-by non arresta il funzionamento del robot se è in corso un ciclo di pulizia.

2.4.1 Scelta della modalità di pulizia

- La modalità di pulizia predefinita è la **modalità Smart** (pulizia di fondo, pareti, linea d'acqua per una durata ottimizzata in funzione delle dimensioni della piscina).
- Il primo ciclo lanciato in modalità Smart è un ciclo durante il quale il robot effettua una ricognizione della piscina mentre la pulisce e dura 2 ore e 30 min. Durante questo primo ciclo, sul quadro comandi viene visualizzato "**AUTO / 2h30**". Alla fine del ciclo, viene calcolato il tempo ottimale. Non interrompere il 1° ciclo SMART.
- Questo tempo ottimale viene registrato e diventa il tempo di pulizia preimpostato dei cicli successivi lanciati in modalità Smart. Sul quadro comandi viene allora visualizzato il tempo ottimale calcolato.
- Per reimpostare la modalità Smart, premere di continuo per 5 secondi il pulsante . Lanciare un nuovo ciclo in modalità Smart per permettere al robot di ricalcolare il tempo di pulizia ottimale.
- È possibile modificare la modalità di pulizia prima di avviare l'apparecchio o durante il suo funzionamento. La nuova modalità si avvierà immediatamente e il contatore del tempo residuo del ciclo precedente sarà annullato.

- Premere  :

- Modalità solo fondo (1h15): 

- Modalità Smart (pulizia ottimizzata del fondo, delle pareti e della linea d'acqua) (durata ottimizzata):

- Modalità fondo, pareti e linea d'acqua intensiva (2h45): 

- Modalità solo linea d'acqua (45 min): 



- Premere  per avviare il ciclo di pulizia.







Consiglio: migliorare le prestazioni di pulizia

All'inizio della stagione di balneazione, avviare più cicli di pulizia in modalità solo fondo (dopo aver eliminato i detriti grandi con un guadino). L'uso regolare del robot pulitore (senza superare 3 cicli la settimana) permetterà di avere una piscina sempre pulita e il filtro risulterà meno otturato.

2.4.2 Regolare la durata della pulizia

- Il tempo di pulizia del ciclo selezionato o in corso può essere ridotto o aumentato:
 -  : Ridurre di 15 minuti
 -  : Aumentare di 15 minuti.

2.4.3 Lanciare un avvio differito

- Dopo aver selezionato la modalità, premere simultaneamente  e .
- Sul display del quadro comandi viene visualizzata una durata. Regolare la durata con i tasti  e .
- Premere  per avviare il ciclo. Il ciclo inizierà trascorsa la durata programmata al momento della regolazione dell'avvio.

➤ 2.5 I Significato del LED sensore



Stato del LED	Blu	Verde	Arancione	Spento
Fisso	Ciclo di pulizia attivato	Funzione "Lift System" o "Spot Clean" attivata	Filtro pieno	Nessun ciclo in corso o errore
Lampeggiante	Ciclo in corso, fasi di analisi della piscina o delle rifiniture	Funzione telecomando attivata	N/A	



➤ 2.6 I Estrarre il robot dall'acqua



- Per non danneggiare il materiale, utilizzare esclusivamente l'impugnatura per estrarre l'apparecchio dall'acqua.

2.6.1 Modalità uscita dall'acqua "LIFT SYSTEM"

La funzione "Lift System" è stata pensata per facilitare l'uscita dall'acqua del robot. Può essere attivata in qualsiasi momento, durante o alla fine di un ciclo di pulizia.

- Se necessario, dirigere il robot verso la parete desiderata tenendo premuto il pulsante  il robot gira. Quando è di fronte alla parete desiderata, rilasciare il pulsante. Il robot avanza verso la parete.
- O premere semplicemente brevemente il pulsante  per farlo avanzare verso la parete situata di fronte.
- Risale la parete e resta sulla linea d'acqua (vedere immagine **1**).
- Usare l'impugnatura per estrarlo completamente dall'acqua. Il robot espelle l'acqua mediante un getto posteriore per essere più leggero (vedere immagine **2**).

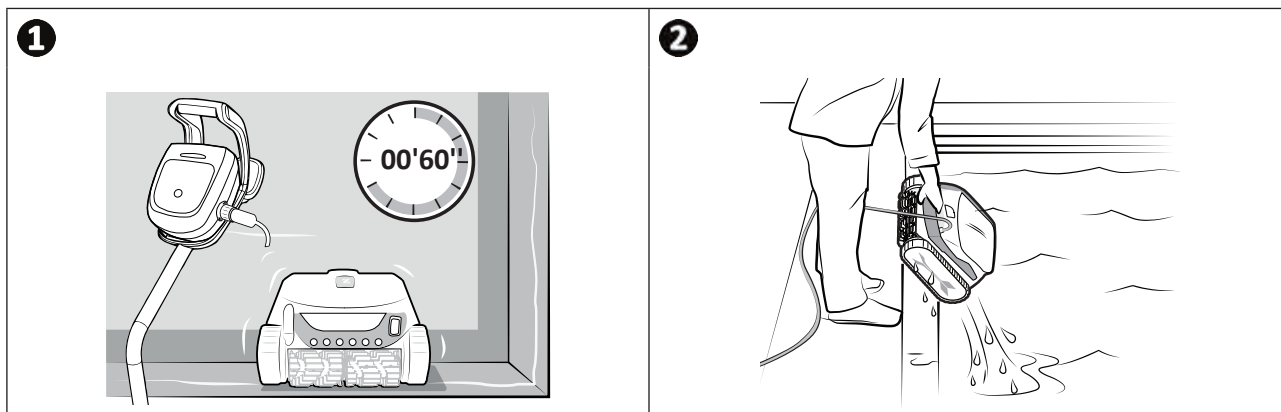

2.6.2 Manualmente



- Arrestare l'apparecchio premendo  .
- Avvicinare il robot al bordo della piscina tirando leggermente il cavo di comando.
- Appena possibile, afferrare il robot per l'impugnatura e toglierlo delicatamente dalla vasca così che l'acqua contenuta all'interno venga evacuata.

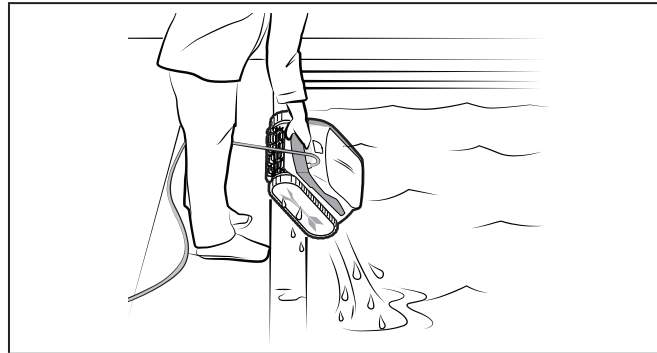

➤ 2.7 I Le buone pratiche dopo la pulizia

2.7.1 Pulire il filtro subito dopo l'uscita dall'acqua



- Le prestazioni del robot possono ridursi se il filtro è pieno o ostruito.
- Pulire il filtro con acqua di rete subito dopo l'uscita dall'acqua dopo ogni ciclo di pulizia, senza aspettare che i detriti si seccino.

- Dopo ogni ciclo di pulizia, seguire le fasi di pulizia del filtro, vedere § "4.2 I Pulizia del filtro subito dopo l'uscita dall'acqua".

2.7.2 Distendere il cavo per evitare che si attorcigli

Il comportamento del robot è fortemente influenzato dall'aggrovigliamento del cavo. Un cavo disteso assicurerà una migliore copertura della vasca.

- Controllare che il cavo non sia aggrovigliato e stenderlo al sole per fargli riprendere la forma originaria.

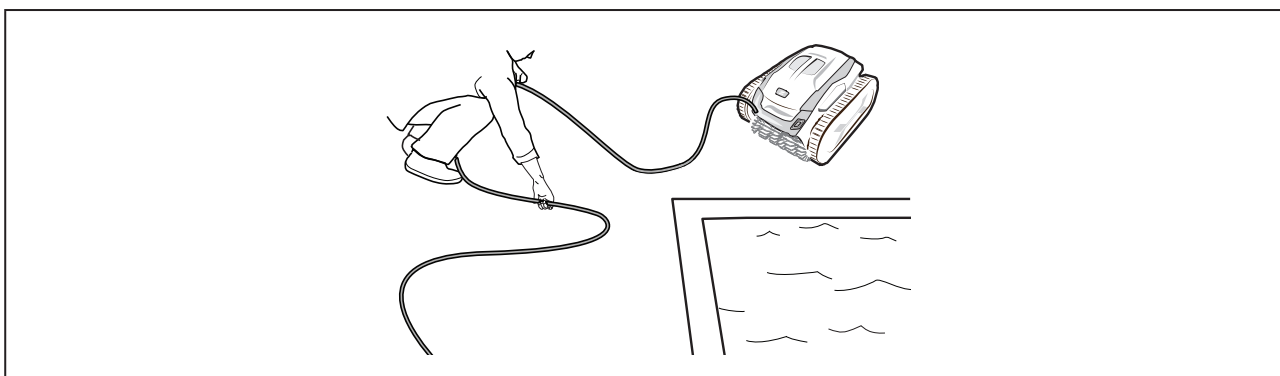

2.7.3 Sistemazione del robot e del cavo

- Riavvitare il tappo di protezione se si scollega il cavo di comando dal quadro comandi.
- Posizionare il robot in posizione verticale nel punto previsto sul carrello perché si asciughi rapidamente. Arrotolare il cavo con cura e disporlo sull'impugnatura del carrello (vedere immagine ❶).
- Riporre tutti gli elementi al riparo dal sole, dall'umidità e dalle intemperie, e dagli schizzi d'acqua. Un telo di protezione è disponibile come optional (vedere immagine ❷).

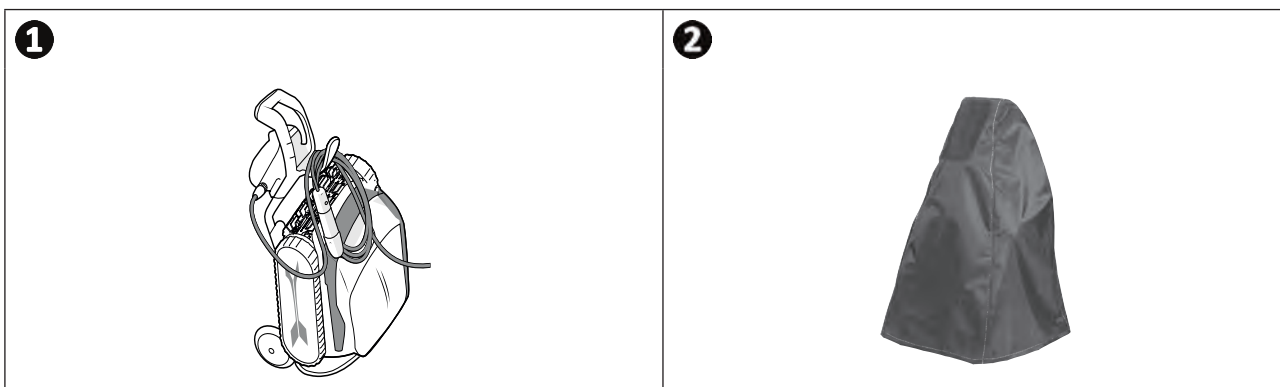



3 Utilizzo dall'applicazione iAquaLink™:

3.1 I Principio di funzionamento

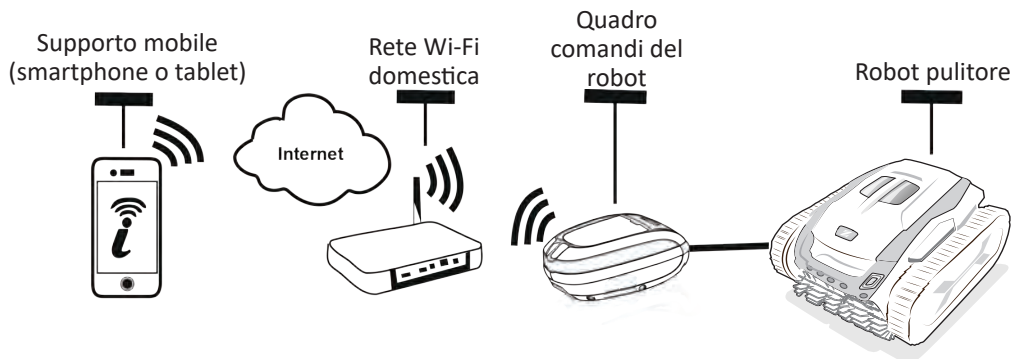

L'applicazione iAquaLink™ è disponibile per i sistemi iOS e Android.
 Con l'applicazione iAquaLink™ è possibile controllare da qualunque punto, in qualunque momento e usufruire di funzioni avanzate quali funzioni di programmazione supplementari e aiuto diagnostica.



3.2 I Prima configurazione del robot









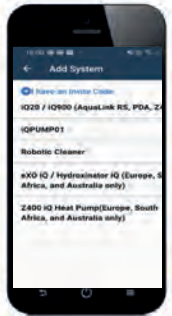

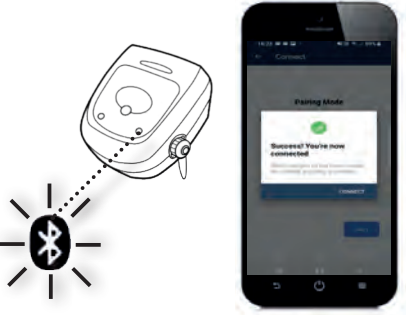

Prima di iniziare l'installazione dell'applicazione controllare di:



- Collegare il quadro comandi a una presa di corrente,
- Immergere il robot nella piscina,
- Utilizzare uno smartphone o un tablet dotati di Wi-Fi,
- Utilizzare una rete Wi-Fi con un segnale abbastanza potente per la connessione con il quadro comandi del robot: Deve essere possibile captare il segnale Wi-Fi nel luogo nel quale viene utilizzato il robot. In caso contrario, utilizzare una soluzione tecnica che permetta di amplificare il segnale esistente.
- Tenere a portata di mano la password della rete Wi-Fi domestica.

- Scaricare l'applicazione iAquaLink™ disponibile sull'App Store (iOS) o su Google Play Store (Android).













<p>1</p>  <ul style="list-style-type: none"> • Accedere o registrarsi. 	<p>2</p>  <ul style="list-style-type: none"> • Premere l'icona + per aggiungere un nuovo apparecchio. 	<p>3</p>  <ul style="list-style-type: none"> • Selezionare "Robot pulitore".
---	---	--

<p>4</p>  <ul style="list-style-type: none"> • Premere il pulsante  del quadro comandi per attivare il Bluetooth™ e procedere all'accoppiamento. 	<p>5</p>  <ul style="list-style-type: none"> • Il LED  lampeggia durante l'accoppiamento. • Un messaggio sullo schermo indica che la connessione Bluetooth™ tra il quadro comandi e lo smartphone è stata stabilita correttamente. Il LED  diventa fisso . (*) 	<p>6</p>  <ul style="list-style-type: none"> • Selezionare la rete Wi-Fi dell'abitazione.
<p>7</p>  <ul style="list-style-type: none"> • Inserire la password della rete Wi-Fi. 	<p>8</p>  <ul style="list-style-type: none"> • Il LED  lampeggia durante l'accoppiamento. • Un messaggio sullo schermo indica che la connessione Wi-Fi tra il quadro comandi e la rete domestica è stata stabilita correttamente. (*) • Il LED  diventa fisso e il LED  si spegne. 	<p>9</p>  <ul style="list-style-type: none"> • Personalizzare il nome del robot per ritrovarlo facilmente. • Dalla pagina «I miei apparecchi», cliccare sul robot per accedere alle funzioni di controllo attraverso l'applicazione iAqualink™.

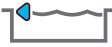
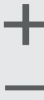
i (*): Se viene visualizzato un messaggio d'errore o la connessione non termina, fare riferimento alla tabella § "5.3 I Aiuto diagnostica per la connessione all'applicazione iAqualink™".

IT

3.3 I Funzioni disponibili nell'applicazione

Simbolo	Denominazione	7 500 iQ 7 700 iQ
	Avvio / Arresto dell'apparecchio	<input checked="" type="checkbox"/>
	Modalità uscita dall'acqua "Lift System"	<input checked="" type="checkbox"/>
	Scegliere una modalità di pulizia	<input checked="" type="checkbox"/>
	Modalità Solo fondo	<input checked="" type="checkbox"/>
	Modalità Smart (pulizia ottimizzata del fondo, delle pareti e della linea d'acqua)	<input checked="" type="checkbox"/>
	Modalità Fondo, Pareti e Linea d'acqua intensiva	<input checked="" type="checkbox"/>
	Modalità Solo linea d'acqua	<input checked="" type="checkbox"/>
	Ridurre o aumentare la durata di pulizia (+/- 15 minuti)	<input checked="" type="checkbox"/>
	Indicatore "Filtro pieno"	<input checked="" type="checkbox"/>
	Modalità telecomando	<input checked="" type="checkbox"/>
	Spot Clean (pulizia mirata su 1 m ²)	<input checked="" type="checkbox"/>
	Programmazione dei cicli di pulizia per 7 giorni	<input checked="" type="checkbox"/>
	Visualizzazione della temperatura dell'acqua	<input checked="" type="checkbox"/>

: Disponibile*

**Le funzioni possono essere modificate dagli aggiornamenti dell'applicazione.*

➤ 3.4 I Pilotaggio attraverso l'applicazione



Prima di pilotare il robot con l'applicazione, accertarsi di:

- Collegare il quadro comandi a una presa di corrente,
- Immergere il robot nella piscina.

3.4.1 Programmare e pilotare i cicli di pulizia

Dall'applicazione:

- **Avviare, arrestare la pulizia;**
- **Consultare il tempo di pulizia rimanente** del ciclo in corso (visualizzazione in ore e minuti);
- **Aumentare, ridurre il tempo di pulizia** per sequenze di 15 minuti ;
- **Scelta delle modalità di pulizia pre-impostate**



- La nuova modalità di pulizia si attiverà sul ciclo in corso e su tutti i cicli futuri.
- La durata del ciclo di pulizia può variare in funzione dei parametri scelti.

- **Programmare i cicli di pulizia (giorni e ore);** i cicli di pulizia possono essere programmati in modo ricorrente, è possibile una sola programmazione per giorno;
 - **Consultare la temperatura dell'acqua** della piscina durante il ciclo di pulizia;
- Il robot in funzione misura la temperatura dell'acqua.





- Quando il robot si trova sul fondo della piscina, è normale constatare uno scarto di temperatura tra quella misurata dal robot e quella misurata da un termometro posto sulla superficie della piscina o misurata da un altro apparecchio.

3.4.2 Aiuto per l'uscita dall'acqua del robot "Funzione Lift System"



- **Attivare la funzione Lift System solo se il robot è a vista.**

- Dall'applicazione, premere  per utilizzare la funzione Lift System (vedere § "2.6.1 Modalità uscita dall'acqua "LIFT SYSTEM"").
- Premere le frecce direzionali per far ruotare il robot verso destra o sinistra.
- Quando il robot è di fronte alla parete desiderata, premere il pulsante  per farlo avanzare fino alla parete.

3.4.3 Modalità telecomando

Il robot può essere pilotato utilizzando lo smartphone o il tablet come telecomando.



- **Attivare il telecomando solo se il robot è a vista.**

- **Per pilotare il robot,** possono essere utilizzate 2 modalità:

"Modalità joystick": Premere le icone per pilotare il robot a **marcia avanti, marcia indietro,** e per girare a **sinistra o a destra.**

"Modalità cinetica": Pilotare il robot inclinando il supporto mobile **verso l'alto** (marcia indietro), **verso il basso** (marcia avanti), **verso sinistra** (girare a sinistra), **verso destra** (girare a destra).

- **Per effettuare una pulizia localizzata,** utilizzare la funzione **"Pulizia localizzata":** attivando questa funzione il robot pulisce l'area davanti a lui per 1m².



- Se il tempo di risposta del robot dopo richiesta di un'azione nell'applicazione è relativamente lungo, controllare il segnale della rete Wi-Fi, **vedere § "3.2 I Prima configurazione del robot".**

3.4.4 Messaggi d'errore

- Se viene rilevato un errore, verrà visualizzato un simbolo di avviso .

Premere sul simbolo di avviso  per visualizzare le soluzioni per risolvere il problema, vedere § “5.2 I Allarmi utente”.

Premere **Cancellare errore** se si ritiene di aver risolto il problema, o selezionare **OK** se si desidera lasciare il robot in modalità errore e diagnosticare il problema in un secondo tempo.

3.4.5 Menu “Impostazioni”

In qualsiasi momento è possibile modificare alcune impostazioni di configurazione premendo sull'icona **Impostazioni**.



4 Manutenzione



Per evitare di ferirsi in modo grave:

- **scollegare il robot dall'alimentazione elettrica.**



- **Consiglio:** Per garantire al robot la durata di vita il più lunga possibile, effettuare un'ispezione di tutti i componenti la cui manutenzione è specificata nel paragrafo § “4 Manutenzione” una volta al mese.

➔ 4.1 I Pulizia del robot

- L'apparecchio deve essere pulito regolarmente con acqua pulita o leggermente saponata. Non utilizzare solventi.
- Sciacquare abbondantemente l'apparecchio con acqua di rete.
- Non far asciugare il robot in pieno sole sul bordo della piscina.



Consiglio: sostituire il filtro e le spazzole ogni 2 anni

Si consiglia di sostituire il filtro e le spazzole ogni 2 anni per preservare l'integrità dell'apparecchio e garantire un livello di performance ottimale.

➤ **4.2 I Pulizia del filtro subito dopo l'uscita dall'acqua**



- Le prestazioni del robot possono ridursi se il filtro è pieno o ostruito.
- Pulire il/i filtro/i con acqua di rete dopo ogni ciclo di pulizia. Per il modello 7 700 iQ, utilizzare anche il lato abrasivo di spugna per pulire il filtro inox dopo ogni ciclo.
- In caso di ostruzione del filtro, pulirlo con una soluzione acida (aceto bianco per esempio). Si consiglia di effettuare la pulizia almeno una volta l'anno poiché il filtro si ostruisce se non viene utilizzato per molti mesi (periodo di stoccaggio invernale).

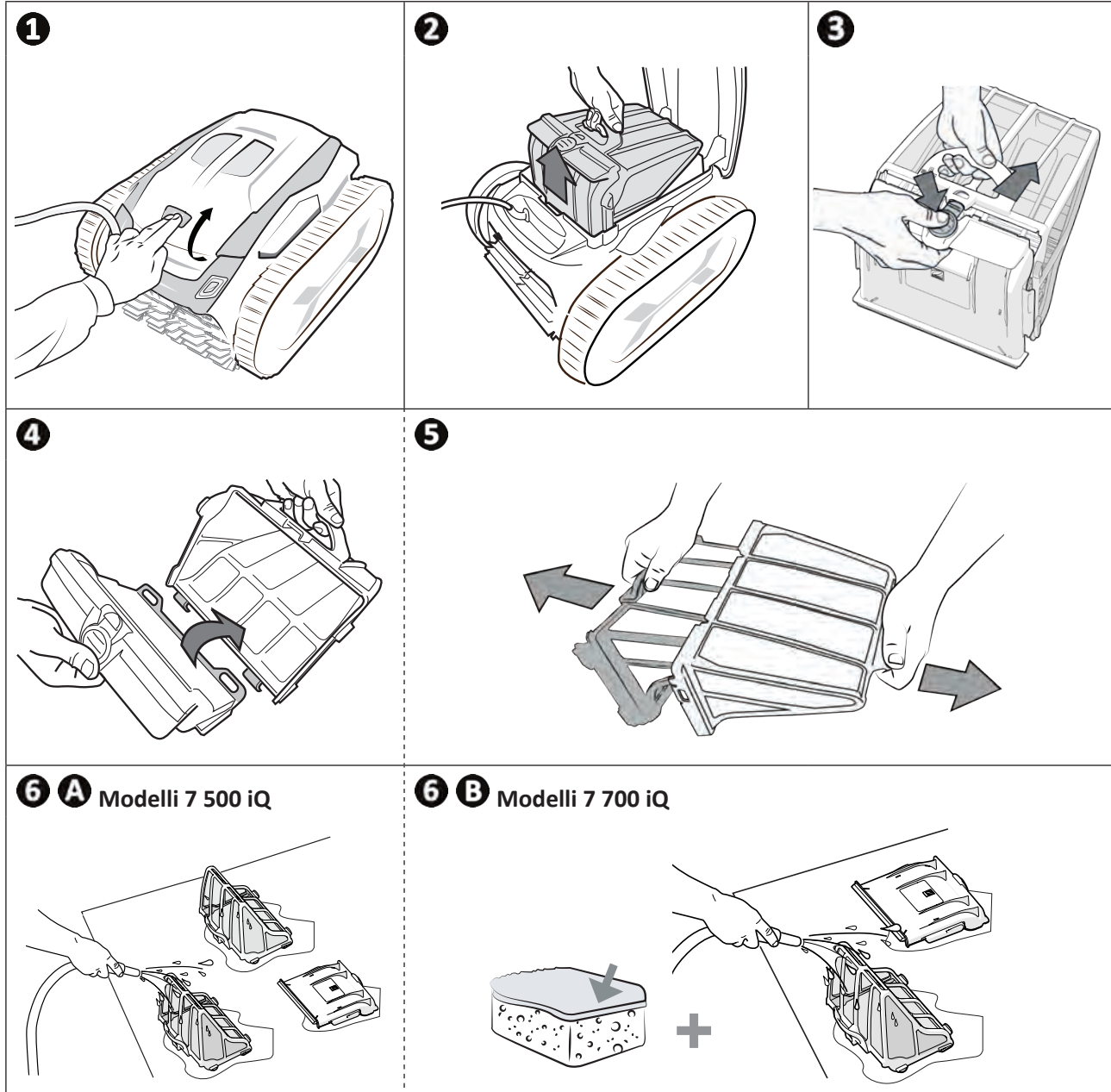

Consiglio: Controllare lo stato dell'indicatore "filtro pieno" . Quando il LED si accende, si consiglia vivamente di pulire il filtro.

IT

➤ 4.3 I Pulizia delle spazzole e del ponticello



- Le prestazioni del robot possono ridursi se le spazzole sono troppo intasate o se i detriti o degli oggetti sono incastrati nel ponticello (tra le 2 spazzole).

- Pulire le spazzole e il ponticello con acqua di rete subito dopo l'uscita dall'acqua dopo ogni ciclo di pulizia, senza aspettare che i detriti si seccino.
- Togliere oggetti o detriti incastrati tra le due spazzole.

➤ 4.4 I Pulizia della guarnizione del coperchio



- Le prestazioni del robot possono ridursi se dei detriti (sabbia principalmente) sono incastrati sotto la guarnizione del coperchio, impedendo che venga conservata l'impermeabilità necessaria.

Pulire la guarnizione del coperchio con acqua di rete subito dopo l'uscita dall'acqua dopo ogni ciclo di pulizia, senza aspettare che i detriti si seccino.

➤ 4.5 I Pulizia dell'elica



Per evitare di ferirsi in modo grave:

- scollegare il robot dall'alimentazione elettrica.
- Indossare tassativamente dei guanti per la manutenzione dell'elica



- Svitare la vite della griglia (vedere immagine ➊).
- Togliere la griglia (vedere immagine ➋).
- Togliere il guidaflusso con cautela (vedere immagine ➌).
- Per togliere l'elica utilizzare dei guanti per tenere l'estremità dell'elica per poterla spingere (vedere immagine ➍).
- Togliere tutti i detriti (capelli, foglie, ciottoli,...) che potrebbero bloccare l'elica.

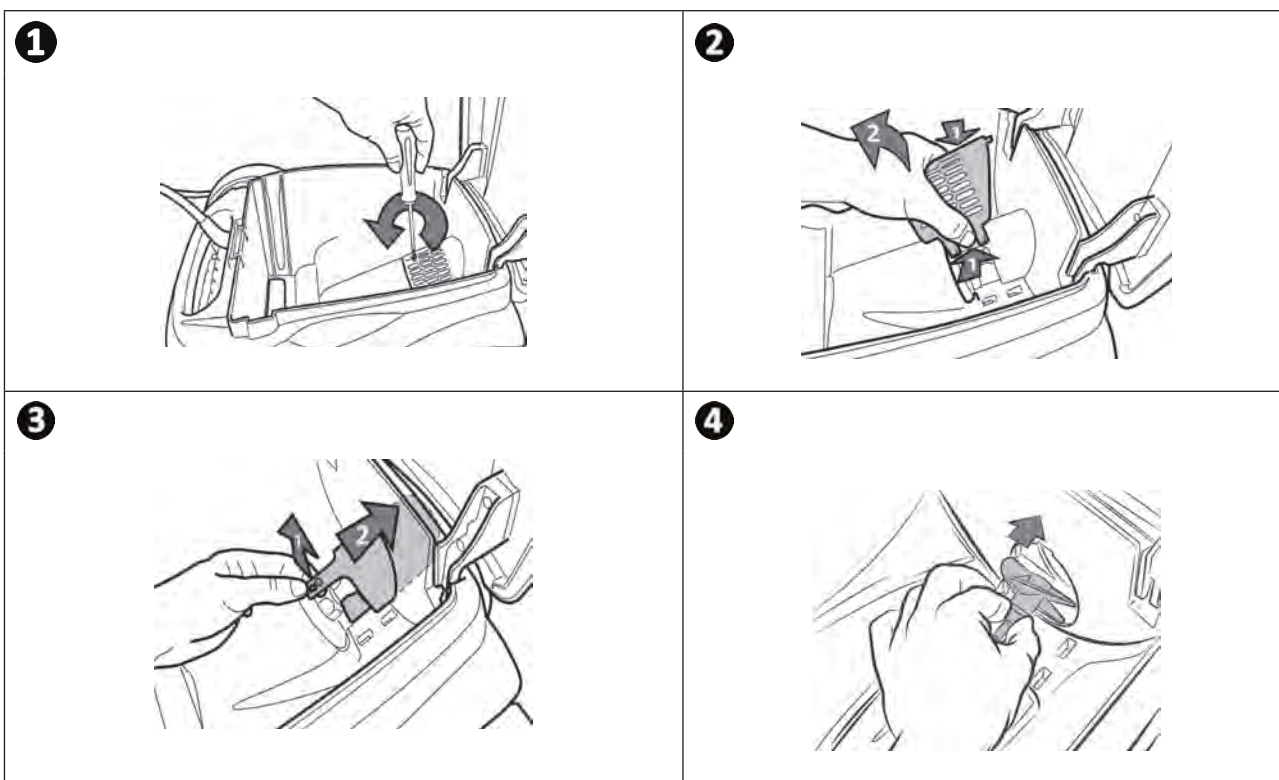

➤ 4.6 I Sostituzione delle spazzole

Le spazzole sono usurate?

- Sostituire le spazzole se gli indicatori d'usura somigliano al caso **B**:

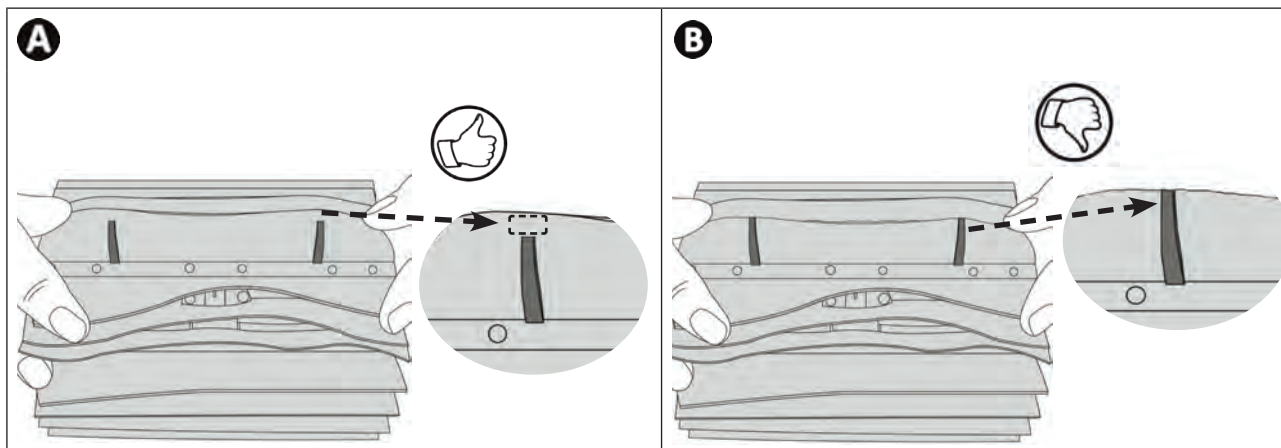

IT

Togliere le spazzole usurate

- Estrarre le linguette dai fori nei quali sono fissate, poi togliere le spazzole.

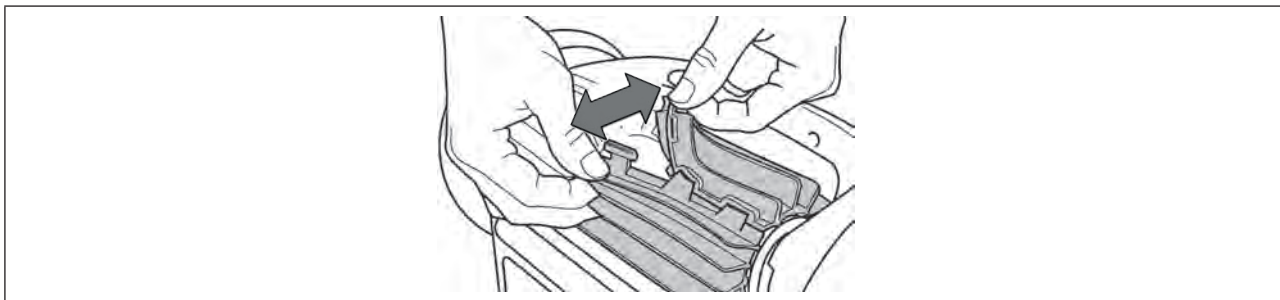

Inserire le nuove spazzole

- Infilare il bordo senza linguetta sotto il supporto della spazzola (vedere immagine **1**).
- Far ruotare la spazzola intorno al suo supporto e far scivolare le linguette nei fori di fissaggio e esercitare una trazione sull'estremità di ogni linguetta per farla passare attraverso la fenditura (vedere immagine **2**).
- Tagliare le linguette con un paio di cesoie in modo che siano a livello delle altre lamelle (vedere immagine **3**).

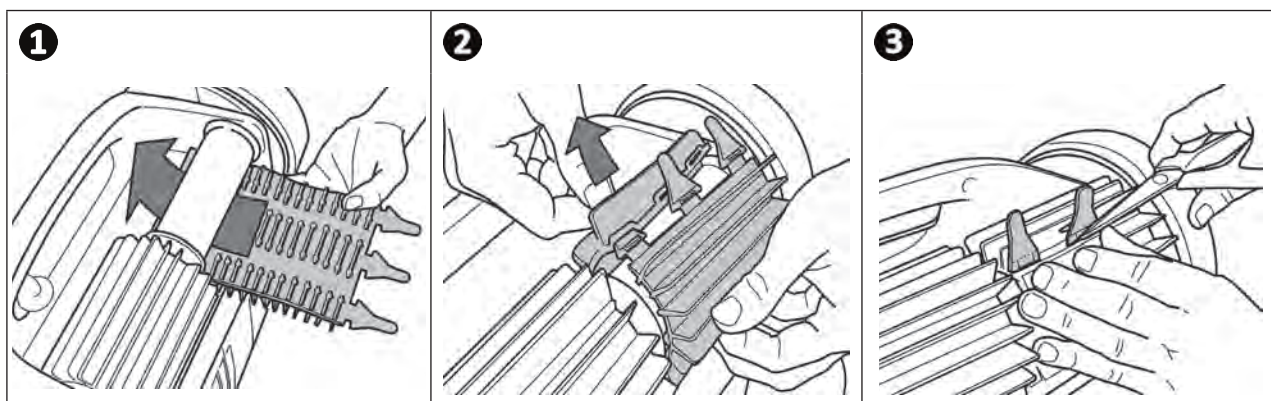

➤ 4.7 I Sostituzione dei cingoli

- Tirare sull'interno del cingolo da sostituire per togliere il bordo del cingolo della ruota anteriore (vedere immagine **1**).
- Liberare completamente il cingolo della ruota anteriore, poi della ruota posteriore (vedere immagine **2**).
- Posizionare il nuovo cingolo sulle ruote (vedere immagine **3**).
- Premere per inserire il cingolo nella scanalatura della ruota anteriore (vedere immagine **4**).
- Far ruotare il cingolo intorno alla ruota e verificare che sia inserito correttamente nella scanalatura della ruota (vedere immagine **5**).
- Premere per inserire e posizionare l'altro lato del cingolo nella scanalatura della ruota posteriore (vedere immagine **6**). Se necessario, ruotare delicatamente la ruota per facilitare l'installazione.
- Far ruotare il cingolo intorno alla ruota e verificare che sia inserito correttamente nella scanalatura della ruota.

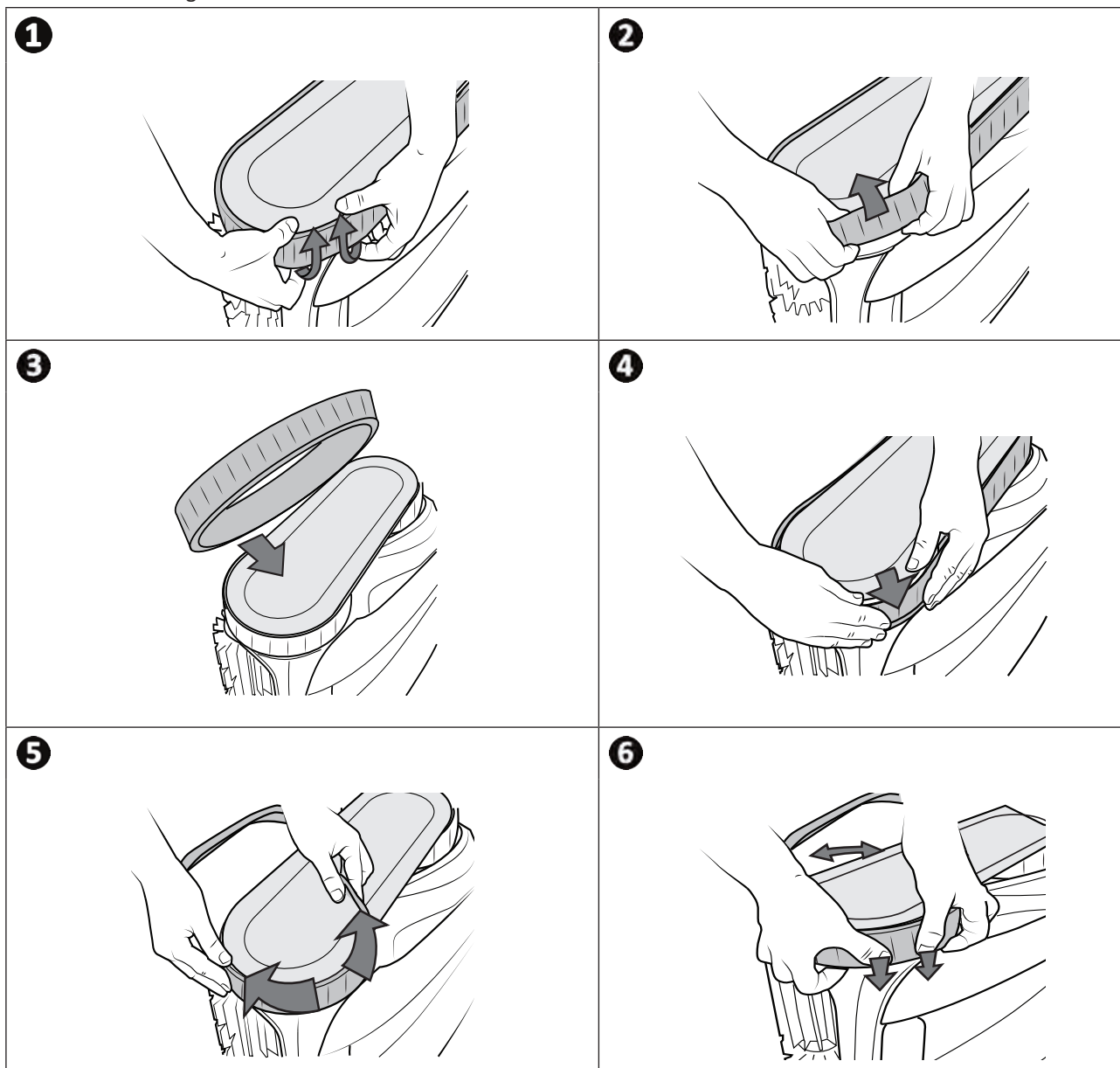





5 Risoluzione dei problemi



- Prima di contattare il rivenditore, procedere a semplici verifiche, in caso di malfunzionamento, avvalendosi delle tabelle seguenti.
- Se il problema persiste, contattate il rivenditore.
-  : Operazioni riservate a un tecnico qualificato.

5.1 I Comportamento dell'apparecchio

IT

Una parte della vasca non è pulita correttamente.	<ul style="list-style-type: none"> • Ripetere le fasi di immersione (vedere § “2.1 I Immersione del robot nella piscina”) variando il punto di immersione nella piscina fino a trovare quello ottimale. • Il filtro è pieno o intasato: pulirlo (vedere § “4.2 I Pulizia del filtro subito dopo l’uscita dall’acqua”).
Il robot non si appiattisce bene contro il fondo della piscina.	<ul style="list-style-type: none"> • C'è aria nella scocca dell'apparecchio. Ripetere le operazioni di immersione (vedere § “2.1 I Immersione del robot nella piscina”). • Il filtro è pieno o intasato: pulirlo (vedere § “4.2 I Pulizia del filtro subito dopo l’uscita dall’acqua”). • L'elica è danneggiata: 
L'apparecchio non risale sulla parete.	<p>Nella modalità Fondo/ Parete / Linea d’acqua, il robot non risale sistematicamente le pareti. La frequenza varia durante il ciclo. È normale che il robot non risalga all’inizio del ciclo. Per determinare se il robot realmente non risale mai le pareti, è necessario osservare il robot per una ventina di minuti.</p> <ul style="list-style-type: none"> • Verificare che il ciclo scelto sia il ciclo Fondo / Parete / Linea d’acqua (vedere § “2.4.1 Scelta della modalità di pulizia”). • Anche se l'acqua sembra limpida, nella vasca sono presenti alghe microscopiche, non visibili a occhio nudo, che rendono scivolose le pareti e impediscono al robot di arrampicarsi. Effettuare una clorazione d'urto e abbassare leggermente il pH. Non lasciare il robot nell'acqua durante il trattamento d'urto.
L'apparecchio non avanza dritto o non si sposta più sulla parete.	<ul style="list-style-type: none"> • I cingoli sono usurati: Verificare lo stato delle ventose o dell’indicatore di usura per sapere se i cingoli devono essere sostituiti. • Utilizzare i cingoli con ventose per le piscine con fondo liscio e preferire cingoli senza ventose per le piscine con un rivestimento antiscivolo: 
All'avvio, l'apparecchio non esegue alcun movimento.	<ul style="list-style-type: none"> • Controllare l'alimentazione della presa di corrente alla quale è collegato il quadro comandi. • Controllare che è stato lanciato un ciclo di pulizia e che le spie sono accese. • Verificare che il ciclo non sia stato lanciato in avvio differito. In questo caso, appare la durata sul quadro comandi e il ciclo inizierà trascorso questo periodo.
L'apparecchio non raccoglie detriti.	<ul style="list-style-type: none"> • Il filtro è pieno o intasato: pulirlo (vedere “4.2 I Pulizia del filtro”). • Se il filtro rimane ostruito nonostante la pulizia e una pulizia con una soluzione acida: sostituirlo. • Dei detriti / oggetti restano incastrati a livello del ponticello (tra le due spazzole) e non vengono raccolti: pulire le spazzole e il ponticello. Pulirle regolarmente. • Dei detriti (principalmente sabbia) restano incastrati a livello della guarnizione del coperchio: pulire la guarnizione del coperchio. Pulirla dopo ogni ciclo.
Il cavo si attorciglia.	<ul style="list-style-type: none"> • Non srotolare completamente il cavo nella piscina. • Srotolare nella piscina la lunghezza di cavo sufficiente e mettere il resto del cavo a bordo piscina.
Toccando i tasti il quadro comandi non risponde.	<ul style="list-style-type: none"> • Scollegare il cavo di corrente dalla presa, aspettare 10 secondi e ricollegare il cavo.
Esiste uno scarto di temperatura tra quella indicata nell’applicazione iAquaLink™ e quella misurata da un altro termometro o da un altro apparecchio.	<ul style="list-style-type: none"> • Quando il robot si trova sul fondo della piscina, è normale constatare uno scarto di temperatura tra quella misurata dal robot e quella misurata da un termometro posto sulla superficie della piscina o misurata da un altro apparecchio.











Il LED del sensore è spento mentre il robot è in funzione.



- Contattare il rivenditore  per verificare lo stato del blocco sensore.

Se il problema persiste, contattate il rivenditore: 

➤ 5.2 I Allarmi utente

- Gli allarmi vengono visualizzati sia sul quadro comandi che sull'applicazione iAquaLink™.
- Seguire le soluzioni per la risoluzione dei problemi suggerite di seguito, sono accessibili anche nell'applicazione iAquaLink™: premere  quando viene visualizzato un codice d'errore.

Visualizzazione quadro comandi		Visualizzazione nell'applicazione iAquaLink™	Soluzioni
Codice errore	LED lampeggiante 		
Er: 01	 x 3	Motore pompa	<ul style="list-style-type: none"> Controllare che detriti o il cavo non impediscano alle spazzole di ruotare liberamente. Controllare che niente ostacoli la zona di collegamento del cavo.
Er: 02 Er: 03	 x 2	Motore trazione destro Motore trazione sinistro	<ul style="list-style-type: none"> Togliere la cassetta e ruotare ogni ruota di un quarto di giro nello stesso senso fino ad ottenere una rotazione fluida. Se il problema non si risolve, contattare il rivenditore per una diagnosi completa.
Er: 04	 x 3	Consumo del motore pompa	<ul style="list-style-type: none"> Controllare che detriti o capelli non blocchino l'elica. Pulire accuratamente il filtro. Se il problema non si risolve, contattare il rivenditore per una diagnosi completa.
Er: 05 Er: 06	 x 2	Consumo motore trazione destro Consumo motore trazione sinistro	<ul style="list-style-type: none"> Controllare che detriti nei cingoli o nelle spazzole o il cavo non impediscano alle spazzole di ruotare liberamente. Controllare che niente ostacoli la zona di collegamento del cavo. Togliere la cassetta e ruotare ogni ruota di un quarto di giro nello stesso senso fino ad ottenere una rotazione fluida Se il problema non si risolve, contattare il rivenditore per una diagnosi completa.
Er: 07 Er: 08	 x 3	Robot fuori dall'acqua	<ul style="list-style-type: none"> Spegnere il robot. Pulire accuratamente il filtro. Rimetterlo in acqua scuotendolo per eliminare le bolle d'aria. Riavviare il ciclo. Se il problema non si risolve, contattare il rivenditore per una diagnosi completa.
Er: 10	 x 1	Comunicazione	<ul style="list-style-type: none"> Scollegare il robot, poi ricollegarlo. Controllare che il cavo sia collegato correttamente al quadro comandi. Controllare che niente ostacoli la zona di collegamento del cavo. Se il problema non si risolve, contattare il rivenditore per una diagnosi completa.
Er: 11	 x 4	Blocco sensore	<ul style="list-style-type: none"> Contattare il rivenditore per verificare lo stato del blocco sensore.
Er: 12	 x 5	Aggiornamento fallito o incompleto	<ul style="list-style-type: none"> Scollegare il quadro comandi per almeno 15 minuti. Chiudere l'applicazione iAquaLink™. Collegare il quadro comandi al robot. Collegare il quadro comandi. Verificare che il quadro comandi sia connesso correttamente alla rete Wi-Fi (Il LED  è acceso). Se il messaggio "PrOG" non appare o se il LED  non lampeggia velocemente, aprire l'applicazione iAquaLink™, selezionare il robot e cliccare su "Aggiorna".

Visualizzazione quadro comandi		Visualizzazione nell'applicazione iAquaLink™	Soluzioni
Codice errore	LED lampeggiante 		
PrOG	 molto veloce	Aggiornamento in corso	<ul style="list-style-type: none"> • Attendere la fine dell'aggiornamento. • Non scollegare il robot dal quadro comandi.
N/A	N/A	Errore di connessione	<ul style="list-style-type: none"> • Controllare lo stato dei LED Bluetooth/ WiFi del quadro comandi e seguire le fasi descritte nella tabella § "5.3 I Aiuto diagnostica per la connessione all'applicazione iAquaLink™".
N/A	N/A	Un punto rosso viene visualizzato nell'elenco "I miei apparecchi"	<ul style="list-style-type: none"> • Apparecchio non collegato o non connesso al Wi-Fi domestico. Se il punto è rosso mentre il quadro comandi è collegato e le icone Bluetooth/ WiFi sono accese, aggiornare lo schermo (facendo scorrere il dito dall'alto in basso). • Se il punto diventa verde: l'apparecchio è pronto per l'uso.

IT

Se il problema persiste, contattate il rivenditore: 

Cancellare un codice errore

A partire dal quadro comandi:







- Dopo aver provato le soluzioni per la risoluzione dei problemi, premere un tasto qualsiasi per cancellare il codice errore (tranne il pulsante ).

A partire dall'applicazione iAquaLink™:

- Dopo aver seguito i suggerimenti per la risoluzione dei problemi, premere **Cancellare errore** o premere **OK** per ripetere ulteriormente le fasi della soluzione.

🔍 5.3 I Aiuto diagnostica per la connessione all'applicazione iAquaLink™

Stato del quadro comandi	Possibili cause	Soluzioni
<ul style="list-style-type: none"> • Il LED  lampeggia. 	<ul style="list-style-type: none"> • Il quadro comandi è connesso al router ma non al server cloud (LAN connesso, WEB non connesso). 	Contattare il provider internet. <ul style="list-style-type: none"> • Scollegare il modem Wi-Fi domestico per 10 secondi. Collegare nuovamente il modem Wi-Fi e vedere se i LED si accendono. • Controllare la connessione internet - la rete potrebbe non funzionare
	<ul style="list-style-type: none"> • Router 5Ghz non compatibile. 	<ul style="list-style-type: none"> • Sostituire il router.
	<ul style="list-style-type: none"> • Versione dell'applicazione obsoleta. 	<ul style="list-style-type: none"> • Aggiornare l'applicazione
<ul style="list-style-type: none"> • Tutti i LED sono spenti. 	<ul style="list-style-type: none"> • Luminosità molto forte. 	<ul style="list-style-type: none"> • Coprire l'apparecchio per proteggerlo dai raggi solari e controllare che le spie si accendano.
	<ul style="list-style-type: none"> • Quadro comandi scollegato. 	<ul style="list-style-type: none"> • Collegare il quadro comandi (vedere § "2.2 I Collegamento dell'alimentazione elettrica").
	<ul style="list-style-type: none"> • Interruzione di corrente. 	<ul style="list-style-type: none"> • Controllare che l'interruttore differenziale sia sotto tensione. • Controllare che arrivi elettricità alla presa di corrente collegando ad esempio un altro apparecchio.
	<ul style="list-style-type: none"> • Perdita della connessione internet. 	<ul style="list-style-type: none"> • Controllare la connessione internet - la rete potrebbe non funzionare

Stato del quadro comandi	Possibili cause	Soluzioni
<ul style="list-style-type: none"> • Il LED  è spento. • Il LED  è acceso ma la connessione Wi-Fi non funziona (o è irregolare). Sul display dell'applicazione iAquaLink™ viene visualizzato il messaggio "Errore di connessione". 	<ul style="list-style-type: none"> • Perdita della connessione internet. • Segnale Wi-Fi debole*. • Il quadro comandi è troppo distante dal modem Wi-Fi domestico. 	<ul style="list-style-type: none"> • Controllare la connessione internet - la rete potrebbe non funzionare • Accertarsi di avere un segnale Wi-Fi abbastanza potente. Esistono vari modi per verificare la potenza del segnale Wi-Fi: <ul style="list-style-type: none"> - Scollegare il router (box) Wi-Fi domestico e ricollegarlo. - Con un computer portatile andare nel pannello configurazione per vedere lo stato delle connessioni di rete. Controllare la potenza del segnale della rete Wi-Fi senza fili sul computer portatile osservando lo stato del quadro comandi. - Con uno smartphone o un tablet, installare l'applicazione iAquaLink™. Controllare la potenza del segnale della rete Wi-Fi senza fili sul dispositivo mobile osservando lo stato del quadro comandi. Se la rete Wi-Fi è debole, installare un ripetitore Wi-Fi. - Utilizzare un'applicazione dedicata per l'analisi Wi-Fi: ne esistono varie per iOS o Android. • Al momento della prima configurazione, posizionare il quadro comandi del robot il più possibile vicino al router (box) Wi-Fi domestico. Non utilizzare prolunghe (vedere § "2.2 I Collegamento dell'alimentazione elettrica") e ripetere i passaggi della configurazione (vedere § "3.2 I Prima configurazione del robot"): <ul style="list-style-type: none"> - Quando il LED  si accende, collegare il quadro comandi vicino alla piscina. - Se il LED  non si accende più, collegare nuovamente il quadro comandi il più possibile vicino all'abitazione. - Se il LED  continua a non accendersi, installare un ripetitore Wi-Fi.
<ul style="list-style-type: none"> • Il LED  è acceso e viene visualizzato il messaggio "PROG". Viene visualizzata un'informazione nell'applicazione. • I pulsanti non possono essere attivati. • Il LED  non è acceso durante questa operazione. 	<ul style="list-style-type: none"> • È in corso un aggiornamento del software. 	<ul style="list-style-type: none"> • Attendere la fine dell'aggiornamento. • Non scollegare il cavo di alimentazione del robot durante l'aggiornamento.



***Un segnale Wi-Fi debole può essere dovuto a varie ragioni**

- La distanza tra il router (box) e il quadro comandi del robot,
- Il tipo di router (box),
- Il numero di pareti che separano il router (box) e il quadro comandi del robot,
- Il provider internet,
- ecc...

5.4 I Aggiornamento dei robot connessi

I robot connessi possono ricevere degli aggiornamenti per l'aggiunta di nuove funzioni o migliorie dei prodotti. Queste migliorie non sono sistematicamente visibili dall'utente.



Il pilotaggio del robot dall'applicazione non è accessibile fino a che l'aggiornamento non è installato.

Quando è disponibile un aggiornamento (visibile nell'applicazione iAquaLink™, vedere immagine 1) ecco alcune raccomandazioni prima di premere il pulsante per avviare l'installazione:

- Posizionare il robot e il quadro comandi il più possibile vicino al router Wi-Fi domestico;
- Verificare la qualità del segnale Wi-Fi;
- Lasciare il quadro comandi collegato alla corrente e il robot collegato al quadro comandi fino al termine dell'installazione;
- Il quadro comandi deve essere connesso alla rete Wi-Fi domestica e l'applicazione iAquaLink™ deve essere aperta.

Avviare l'aggiornamento:

- Premere il pulsante (vedere immagine 1) per avviare l'installazione attraverso l'applicazione iAquaLink™;
- L'aggiornamento è in corso, viene visualizzato un messaggio (vedere immagine 2); non è possibile lanciare un ciclo di pulizia durante l'aggiornamento. Il tempo per l'aggiornamento è in genere di 10-20 minuti;
- Quando l'aggiornamento è terminato viene visualizzato un messaggio (vedere immagine 3).
- Se l'installazione fallisce dopo 60 minuti appare un messaggio d'errore (vedere immagine 4), vedere § "5.2 I Allarmi utente").

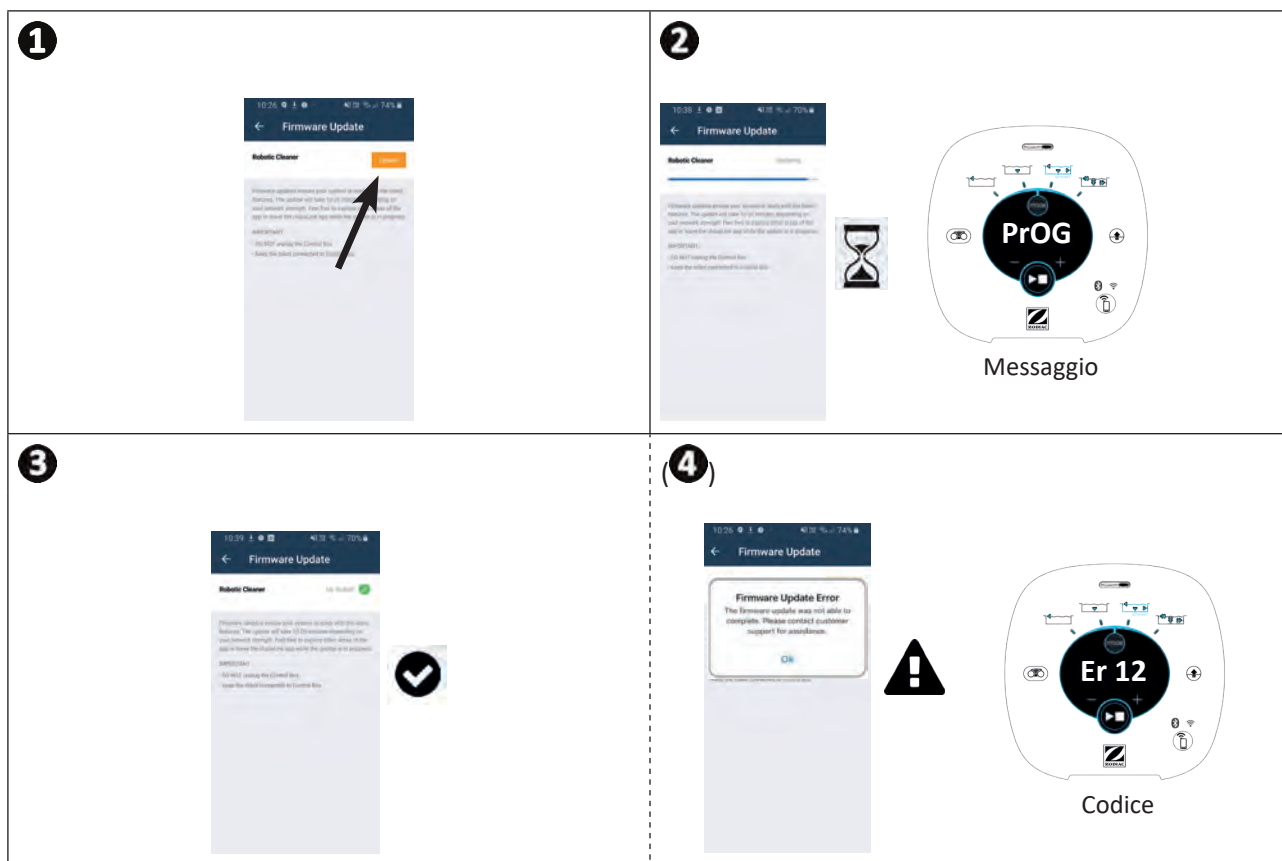

* I messaggi dell'applicazione iAquaLink™ possono essere modificati.



Riciclaggio

Questo simbolo richiesto dalla direttiva europea DEEE 2012/19/UE (direttiva relativa ai rifiuti di apparecchi elettrici e elettronici) indica che l'apparecchio non può essere smaltito come rifiuto ordinario. Sarà destinato alla raccolta differenziata in vista del suo riutilizzo, riciclaggio o valorizzazione. Se contiene sostanze potenzialmente dannose per l'ambiente, saranno eliminate o neutralizzate. Informarsi presso il proprio rivenditore sulle modalità di riciclaggio.

IT

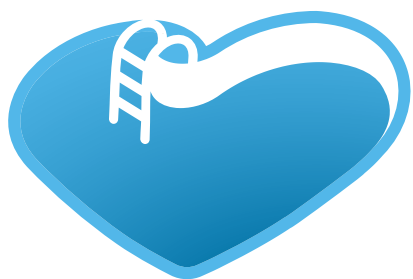

BSVillage

[.com](http://www.bsvillage.com)

PISCINE - WELLNESS - OUTDOOR

www.bsvillage.com

BUSINESS SHOP S.r.l. a Socio Unico
Via della Repubblica n. 19/1 - 42123 Reggio Emilia (RE)
P.Iva e C.F. 02458850357 - Cap. soc. 60.000,00 € i.v.

 www.bsvillage.com

 0522 15 36 417

 info@bsvillage.com

 0522 18 40 494